



FIYAT LİSTESİ

TÜRKİYE'NİN YÜKSELEN MARKASI

emas[®]



ELEKTROTEKNİKTE ÇÖZÜMÜN MERKEZİ

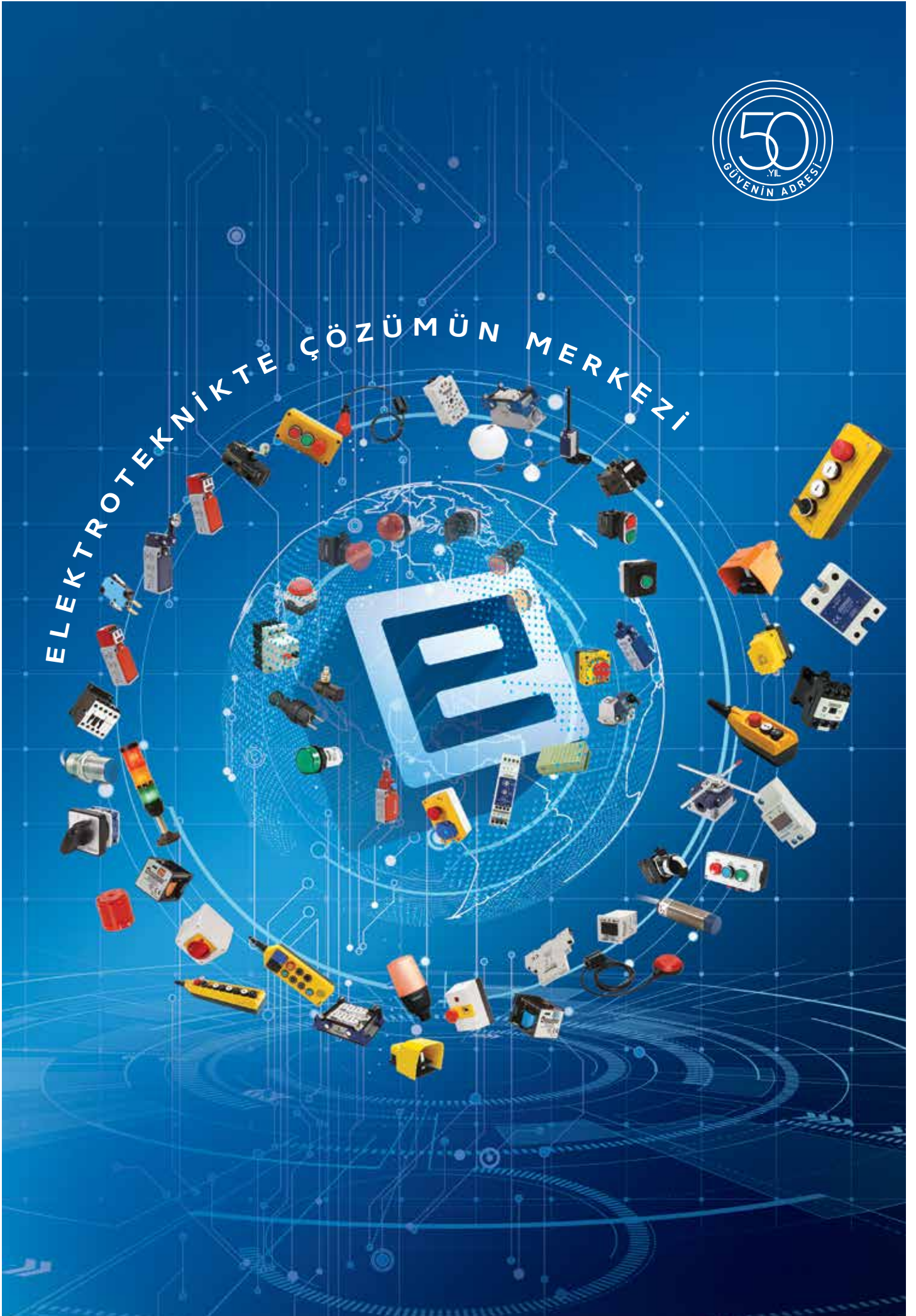

İçindekiler

KUMANDA BUTONLARI VE SİNYAL LAMBALARI	4
KUMANDA KUTULARI	20
PEDALLAR	24
SINIR ŞALTERLER	26
SENSÖRLER	36
ASAL SİVİÇLER	41
PAKO ŞALTERLER VE PAKO KUTULARI	47
ENDÜSTRİYEL FİŞ VE PRİZLER	56
IŞIKLI İKAZLAR	62
MOTOR KORUMA ŞALTERLERİ	68
SEVİYE KONTROL FLATÖRLERİ	71
KONTAKTÖRLER	73
ENDÜSTRİYEL RÖLELER VE SOKETLER	76
ELEKTRONİK ÜRÜNLER	78
GÜVENLİK GRUBU ÜRÜNLERİ	84
VİNÇ GRUBU ÜRÜNLER	87
ASANSÖR GRUBU ÜRÜNLER	90
HAREKETLİ KABLO TAŞIMA KANALI	93



BET60FLASH1



H060XK



BUSB30



H100S20



CP100FY



BRJ45



SCB22MP1NC1

Kumanda Butonları ve Sinyal Lambaları

B Serisi Butonlar, 22 mm, IP 50

Düz, Yaylı Tip

Ürün Kodu	Kontakt Düzeni	Renk*	Kutu Adedi	Birim Fiyatı (TL)
B100D*	1 NA		10	16,30
B101D*	2 NA		10	25,00
B102D*	1 NA + 1 NK		10	25,00
B200D*	1 NK		10	16,30
B202D*	2 NK		10	25,00



B100DY



B100FY



B200HK

Kalıcı, Yaylı Tip

Ürün Kodu	Kontakt Düzeni	Renk*	Kutu Adedi	Birim Fiyatı (TL)
B100F*	1 NA		10	26,90
B200F*	1 NK		10	26,90

Çıkık, Yaylı Tip

Ürün Kodu	Kontakt Düzeni	Renk*	Kutu Adedi	Birim Fiyatı (TL)
B100H*	1 NA		10	16,30
B101H*	2 NA		10	25,00
B102H*	1 NA + 1 NK		10	25,00
B200H*	1 NK		10	16,30
B202H*	2 NK		10	25,00

Çiftli, Yaylı Tip

Ürün Kodu	Tip	Kontakt Düzeni	Renk*	Kutu Adedi	Birim Fiyatı (TL)
B102K20KY		1 NA + 1 NK		8	32,80
B102K21KY	Çıkık	1 NA + 1 NK		8	32,80
B102K20HB		1 NA + 1 NK		8	32,80
B102K21HB	Çıkık	1 NA + 1 NK		8	32,80



B132K21HB



B102K20KY

Büyük Çiftli, Düz Tip

Ürün Kodu	Tip	Kontakt Düzeni	Renk*	Kutu Adedi	Birim Fiyatı (TL)
B102B20HB	Düz	1 NA + 1 NK		8	32,80
B102B20KY	Düz	1 NA + 1 NK		8	32,80



B102B20KY

Üçüz Buton Bir Çıkık Stop Tip

Ürün Kodu	Tip	Kontakt Düzeni	Renk*	Kutu Adedi	Birim Fiyatı (TL)
B121B30YY	Çıkık Stop	1 NA + 1 NK + 1 NA		8	49,50
B121B30BB	Çıkık Stop	1 NA + 1 NK + 1 NA		8	49,50



B121B30YY

Seçici Tip

Ürün Kodu	Tip	Kontakt Düzeni	Pozisyon	AÇI	Renk*	Kutu Adedi	Birim Fiyatı (TL)	
B100S20		1 NA	0-I		60°		10	19,80
B100S21	Dönüslü	1 NA	0-I		60°		10	19,80
B101S30		2 NA	II-0-I		60°		10	28,50
B101S31	Tek Dönüslü	2 NA	II-0-I		60°		10	28,50
B101S32	Çift Dönüslü	2 NA	II-0-I		60°		10	28,50
B100R20		1 NA	0-I		45°		10	19,80
B100R21	Dönüslü	1 NA	0-I		45°		10	19,80
B100T20		1 NA	0-I		90°		10	19,80
B100T21	Dönüslü	1 NA	0-I		90°		10	19,80



B100S20



B100T20

Not1: LED'li seçenekler için ortadaki "0" rakamı yerine "12-30VAC/DC" geriliminde 5: Beyaz, 6: Kırmızı, 7: Mavi, 8: Sarı, 9: Yeşil koyunuz. Örnek B160SL20

Not 2: LED'li seçenekler için ortadaki "0" rakamı yerine "48V AC/DC" geriliminde 'Q' Beyaz 'X' Kırmızı 'V' Mavi 'W' Sarı 'Z' Yeşil koyunuz.

Not3: LED'li seçenekler için ortadaki "0" rakamı yerine "100-230VAC" geriliminde B: Beyaz, K: Kırmızı, M: Mavi, S: Sarı, Y: Yeşil koyunuz. Örnek B1B0DB

Not4: LED'li seçenekler için ortadaki "0" rakamı yerine "110VAC/DC" geriliminde 'C' Beyaz 'D' Kırmızı 'E' Mavi 'F' Sarı 'G' Yeşil koyunuz.

Not5: Neon Lamba veya Ba9S LED kullanmak için ortadaki "0" yerine "3" rakamını kullanınız, ampul eklemeyi unutmayınız.



B100SL20Y

Seçici, Işıklı Tip

Ürün Kodu	Tip	Kontakt Düzeni	Pozisyon	Renk*	Kutu Adedi	Birim Fiyatı (TL)
B100SL20*		1 NA	0-1	B K M S Y H	10	20,10
B100SL21*	Dönüşlü	1 NA	0-1	B K M S Y H	10	20,10
B101SL30*		2 NA	II-0-1	B K M S Y H	10	28,80
B101SL31*	Tek Dönüşlü	2 NA	II-0-1	B K M S Y H	10	28,80
B101SL32*	Çift Dönüşlü	2 NA	II-0-1	B K M S Y H	10	28,80

Not1: LED'li seçenekler için ortadaki "0" rakamı yerine "12-30VAC/DC" geriliminde 5: Beyaz, 6: Kırmızı, 7: Mavi, 8: Sarı, 9: Yeşil koyunuz.
Örnek B160SL20

Not 2: LED'li seçenekler için ortadaki "0" rakamı yerine "48V AC/DC" geriliminde 'Q' Beyaz 'X' Kırmızı 'V' Mavi 'W' Sarı 'Z' Yeşil koyunuz.

Not3: LED'li seçenekler için ortadaki "0" rakamı yerine "100-230VAC" geriliminde B: Beyaz, K: Kırmızı, M: Mavi, S: Sarı, Y: Yeşil koyunuz.
Örnek B1B0DB

Not4: LED'li seçenekler için ortadaki "0" rakamı yerine "110VAC/DC" geriliminde 'C' Beyaz 'D' Kırmızı 'E' Mavi 'F' Sarı 'G' Yeşil koyunuz.

Not5: Neon Lamba veya Ba9S LED kullanmak için ortadaki "0" yerine "3" rakamını kullanınız, ampul eklemeyi unutmayınız.



B200MK



B100C

Mandallı ve Mantar Tip

Ürün Kodu	Tip	Kontakt Düzeni	Renk*	Kutu Adedi	Birim Fiyatı (TL)
B100C	Mandal Buton	1 NA	●	10	20,10
B102C	Mandal Buton	1 NA + 1 NK	●	10	28,80
B200C	Mandal Buton	1 NK	●	10	20,10
B100M*	Mantar, Yaylı	1 NA	B K S Y H	10	16,80
B102M*	Mantar, Yaylı	1 NA + 1 NK	B K S Y H	10	25,50
B200M*	Mantar, Yaylı	1 NK	B K S Y H	10	16,80

() yerine istenen rengin harfi eklenir.



B100AC20

Anahtarlı Tip

Ürün Kodu	Tip	Kontakt Düzeni	Pozisyon	Renk*	Kutu Adedi	Birim Fiyatı (TL)
B100AA20	Kalıcı	1 NA	0-1	●	1	51,10
B102AA20	Kalıcı	1 NA + 1 NK	0-1	●	1	59,80
B100AA21	Dönüşlü	1 NA	0-1	●	1	51,10
B101AA30	Kalıcı	2 NA	II-0-1	●	1	59,80
B101AA31	Tek Dönüşlü	2 NA	II-0-1	●	1	59,80
B101AA32	Çift Dönüşlü	2 NA	II-0-1	●	1	59,80
B100AC20	Kalıcı	1 NA	0-1	●	1	51,10
B102AC20	Kalıcı	1 NA + 1 NK	0-1	●	1	59,80
B102AC30	Kalıcı	1 NA + 1 NK	II-0-1	●	1	59,80

* Ω Anahtarların çıkarılabilir pozisyon



B200E30



B200EE



B200EG

Acil Stop Tip

Ürün Kodu	Tip	Kontakt Düzeni	Çap (mm)	Renk*	Kutu Adedi	Birim Fiyatı (TL)
B200E30	Çevirmeli	1 NK	30	●	10	26,30
B102E30	Çevirmeli	1 NA + 1 NK	30	●	10	35,00
B102E	Çevirmeli	1 NA + 1 NK	40	●	10	35,00
B200E	Çevirmeli	1 NK	40	●	10	26,30
B200EE	Etiketli	1 NK	40	●	10	26,30
B200E60	Çevirmeli	1 NK	60	●	5	26,30
B102E60	Çevirmeli	1 NA + 1 NK	60	●	5	35,00
B200EG	Pozisyon Göstergeli	1 NK	40	●	10	26,30



BPR01K

Potansiyometre (1,5W@70°C IP65)

Ürün Kodu	Özellik	Renk*	Kutu Adedi	Birim Fiyatı (TL)
BPR01K	1 kΩ (Seramik, Telli)	●	10	100,00
BPR02K	2,2 kΩ (Seramik, Telli)	●	10	100,00
BPR05K	5 kΩ (Seramik, Telli)	●	10	100,00
BPR10K	10 kΩ (Seramik, Telli)	●	10	100,00
BPR100K	100 kΩ (Seramik, Telli)	●	10	100,00



BUSB30



BRJ45

Bağlantı, IP65

Ürün Kodu	Özellik	Kutu Adedi	Birim Fiyatı (TL)
BUSB	USB Bağlantı, 1,50 Metre	1	51,00
BUSB30	Dişi-Dişi USB3.0 Bağlantı	10	55,00
BRJ45	Altın Kaplama, RJ45 Bağlantı	10	55,00



SCB22MP1NC1



SCB22MP1RC1

Dokunmatik Butonlar, IP67

Ürün Kodu	Gövde Şekli	Gerilim	Algılama Mesafesi	Montaj Tipi	Gövde Malzemesi	Bağlantı	Çıkış	Birim Fiyatı (TL)
SCB22MP1NC1	Çap 22 mm	10-30 V DC	Dokunmatik	Buton	Plastik	1 Metre Kablo	NPN-NA	110,00
SCB22MP1NSX	Çap 22 mm	10-30 V DC	Dokunmatik	Buton	Plastik	M12 Konnektörlü	NPN-NA	120,00
SCB22MP10C1	Çap 22 mm	10-30 V DC	Dokunmatik	Buton	Plastik	1 Metre Kablo	NPN-NC	110,00
SCB22MP10SX	Çap 22 mm	10-30 V DC	Dokunmatik	Buton	Plastik	M12 Konnektörlü	NPN-NC	120,00
SCB22MP1PC1	Çap 22 mm	10-30 V DC	Dokunmatik	Buton	Plastik	1 Metre Kablo	PNP-NA	110,00
SCB22MP1PSX	Çap 22 mm	10-30 V DC	Dokunmatik	Buton	Plastik	M12 Konnektörlü	PNP-NA	120,00
SCB22MP1RC1	Çap 22 mm	10-30 V DC	Dokunmatik	Buton	Plastik	1 Metre Kablo	PNP-NC	110,00
SCB22MP1RSX	Çap 22 mm	10-30 V DC	Dokunmatik	Buton	Plastik	M12 Konnektörlü	PNP-NC	120,00
SCB22MP5NC1	Çap 22 mm	10-30 V DC, Kalıcı	Dokunmatik	Buton	Plastik	1 Metre Kablo	NPN-NA	110,00
SCB22MP5NSX	Çap 22 mm	10-30 V DC, Kalıcı	Dokunmatik	Buton	Plastik	M12 Konnektörlü	NPN-NA	120,00
SCB22MP50C1	Çap 22 mm	10-30 V DC, Kalıcı	Dokunmatik	Buton	Plastik	1 Metre Kablo	NPN-NC	110,00
SCB22MP50SX	Çap 22 mm	10-30 V DC, Kalıcı	Dokunmatik	Buton	Plastik	M12 Konnektörlü	NPN-NC	120,00
SCB22MP5PC1	Çap 22 mm	10-30 V DC, Kalıcı	Dokunmatik	Buton	Plastik	1 Metre Kablo	PNP-NA	110,00
SCB22MP5PSX	Çap 22 mm	10-30 V DC, Kalıcı	Dokunmatik	Buton	Plastik	M12 Konnektörlü	PNP-NA	120,00
SCB22MP5RC1	Çap 22 mm	10-30 V DC, Kalıcı	Dokunmatik	Buton	Plastik	1 Metre Kablo	PNP-NC	110,00
SCB22MP5RSX	Çap 22 mm	10-30 V DC, Kalıcı	Dokunmatik	Buton	Plastik	M12 Konnektörlü	PNP-NC	120,00



B080XS

B Serisi Kontak Bloklı Sinyal Lambaları

Ürün Kodu	Işık	Nominal Gerilim	Renk*	Kutu Adedi	Birim Fiyatı (TL)
B030X*	Ba9S Duyulu		(B) (K) (M) (S) (Y)	10	14,40
B050XB	LED	12 - 30V AC/DC	(B)	10	19,80
B060XK	LED	12 - 30V AC/DC	(K)	10	19,80
B070XM	LED	12 - 30V AC/DC	(M)	10	19,80
B080XS	LED	12 - 30V AC/DC	(S)	10	19,80
B090XY	LED	12 - 30V AC/DC	(Y)	10	19,80
BOQ0XB	LED	48V AC/DC	(B)	10	19,80
BOV0XM	LED	48V AC/DC	(M)	10	19,80
BOW0XS	LED	48V AC/DC	(S)	10	19,80
BOX0XK	LED	48V AC/DC	(K)	10	19,80
BOZ0XY	LED	48V AC/DC	(Y)	10	19,80
BOB0XB	LED	100-230V AC	(B)	10	26,70
BOK0XK	LED	100-230V AC	(K)	10	26,70
BOM0XM	LED	100-230V AC	(M)	10	26,70
BOS0XS	LED	100-230V AC	(S)	10	26,70
BOY0XY	LED	100-230V AC	(Y)	10	26,70
BOC0XB	LED	110V AC/DC	(B)	10	26,70
BOD0XK	LED	110V AC/DC	(K)	10	26,70
BOE0XM	LED	110V AC/DC	(M)	10	26,70
BOF0XS	LED	110V AC/DC	(S)	10	26,70
BOG0XY	LED	110V AC/DC	(Y)	10	26,70

Not: B030X* fiyatı lamba hariç fiyattır. Lamba fiyatı Sayfa 8'de Ba9s duylulu LED'lerden seçilmelidir.

* (*) yerine istenen rengin harfi eklenir.



B3



B1



BDDH



BDAA20



BDS20



BDK20KY



BDSL20Y



BDE60



BDC



BK



BDMH



BEBK20



BEB



LED220K



LED24S

B Serisi Yedekleri

Ürün Kodu	Tip	Özellik	Pozisyon	Renk	Kutu Adedi	Birim Fiyatı (TL)
B1	Kontakt Blok	1 NA			20	8,70
B2	Kontakt Blok	1 NK			20	8,70
B3	Kontakt Blok	Işık Kontakt Blok			20	8,00
BDD*	Buton	Düz		B K M S Y H	20	6,20
BDF*	Buton	Kalıcı		B K M S Y H	20	16,80
BDH*	Buton	Çıkık		B K M S Y H	20	6,20
BDM*	Buton	Mantar		B K S Y H	20	6,70
BDS20	Buton	Seçici	0-1		20	9,70
BDS21	Buton	Seçici, Dönüştür	0-1		20	9,70
BDS30	Buton	Seçici	II-0-1		20	9,70
BDAC20	Buton	Anahtarlı, Kalıcı	0-1		10	41,00
BDAA20	Buton	Anahtarlı, Kalıcı	0-1		10	41,00
BDAC30	Buton	Anahtarlı, Kalıcı	II-0-1		10	41,00
BDAA30	Buton	Anahtarlı, Kalıcı	II-0-1		10	41,00
BDSL20*	Buton	Işıklı Seçici	0-1	B K M S Y H	20	10,00
BDSL30*	Buton	Işıklı Seçici	II-0-1	B K M S Y H	20	10,00
BDB20KY	Buton	Çiftli, Büyük			8	14,00
BDB30YY	Buton	Çiftli Stoplu			8	22,00
BDK20KY	Buton	Çiftli			8	14,00
BDK21KY	Buton	Çiftli, Çıkık			8	14,00
BDK20HB	Buton	Çiftli			8	14,00
BDK21HB	Buton	Çiftli, Çıkık			8	14,00
BDC	Buton	Mandallı			20	10,00
BDE	Buton	Acil Stop, 40 mm			10	16,20
BDEE	Buton	Acil Stop, 40 mm, Etiketli			10	16,20
BDEG	Buton	Acil Stop, 40 mm Pozisyon Göstergeli			10	16,20
BDE30	Buton	Acil Stop Silindirik, 30 mm			10	16,20
BDE60	Buton	Acil Stop, 60 mm			5	16,20
TIPASOM	Kör Tapa				20	3,10
BDX*	Sinyal	Kombine		B K M S Y H	20	5,00
B5	LED'li Sinyal Blok	12-30V AC/DC			20	13,40
B6	LED'li Sinyal Blok	12-30V AC/DC			20	13,40
B7	LED'li Sinyal Blok	12-30V AC/DC			20	13,40
B8	LED'li Sinyal Blok	12-30V AC/DC			20	13,40
B9	LED'li Sinyal Blok	12-30V AC/DC			20	13,40
BB	LED'li Sinyal Blok	100-230V AC			20	20,30
BK	LED'li Sinyal Blok	100-230V AC			20	20,30
BM	LED'li Sinyal Blok	100-230V AC			20	20,30
BS	LED'li Sinyal Blok	100-230V AC			20	20,30
BY	LED'li Sinyal Blok	100-230V AC			20	20,30
BC	LED'li Sinyal Blok	110V AC/DC			20	20,30
BD	LED'li Sinyal Blok	110V AC/DC			20	20,30
BE	LED'li Sinyal Blok	110V AC/DC			20	20,30
BF	LED'li Sinyal Blok	110V AC/DC			20	20,30
BG	LED'li Sinyal Blok	110V AC/DC			20	20,30
BQ	LED'li Sinyal Blok	48V AC/DC			20	13,40
BV	LED'li Sinyal Blok	48V AC/DC			20	13,40
BW	LED'li Sinyal Blok	48V AC/DC			20	13,40
BX	LED'li Sinyal Blok	48V AC/DC			20	13,40
BZ	LED'li Sinyal Blok	48V AC/DC			20	13,40
BA	Adaptör				100	1,40
BEB	Etanj Başlık	Tekli Butonlar İçin			20	5,50
BEBK20	Etanj Başlık	İkiz Butonlar İçin			20	7,80
BEBK21	Etanj Başlık	Çıkık İkiz Butonlar İçin			20	7,80
LED24*	Ba9S Duyulu LED	24 V AC/DC		B K M S Y	100	7,00
LED220*	Ba9S Duyulu LED	220V AC		B K M S Y	100	7,00
BBUTONORTA	Kontakt Blok Aktivator				50	1,40
BSECICIORTA	Kontakt Blok Aktivator				50	1,40

* (*) yerine istenen rengin harfi eklenir.



CP100DY



CP200DK



CP100DM



CP305DY



CP100FK



CP100FY



CP100HS



CP100HK



CP102K21KY



CP102K20KY



CP170S20



CP100S20



CP100MS



CP100MY



CP200EA30



CP200EP



CP200ECN30



CP200EE

CP Serisi Plastik Butonlar, 22 mm, IP 65

Düz, Yaylı Tip

Ürün Kodu	Kontakt Düzeni	Renk	Kutu Adedi	Birim Fiyatı (TL)
CP100D*	1 NA	B K M S Y H	10	19,60
CP101D*	2 NA	B K M S Y H	10	27,60
CP102D*	1 NA + 1 NK	B K M S Y H	10	27,60
CP200D*	1 NK	B K M S Y H	10	19,60
CP202D*	2 NK	B K M S Y H	10	27,60
CP303D*	2 NA + 2 NA	B K M S Y H	5	50,00
CP305D*	2 NA + 2 NK	B K M S Y H	5	50,00

Kalıcı, Yaylı Tip

Ürün Kodu	Kontakt Düzeni	Renk	Kutu Adedi	Birim Fiyatı (TL)
CP100F*	1 NA	B K M S Y H	10	30,40
CP200F*	1 NK	B K M S Y H	10	30,40

Çıkık, Yaylı Tip

Ürün Kodu	Kontakt Düzeni	Renk*	Kutu Adedi	Birim Fiyatı (TL)
CP100H*	1 NA	B K M S Y H	10	19,60
CP101H*	2 NA	B K M S Y H	10	27,60
CP102H*	1 NA + 1 NK	B K M S Y H	10	27,60
CP200H*	1 NK	B K M S Y H	10	19,60
CP202H*	2 NK	B K M S Y H	10	27,60

Çiftli, Yaylı Tip

Ürün Kodu	Tip	Kontakt Düzeni	Renk*	Kutu Adedi	Birim Fiyatı (TL)
CP102K20KY		1 NA + 1 NK	B K M S Y H	8	33,60
CP102K20HB		1 NA + 1 NK	B K M S Y H	8	33,60
CP102K21KY	Çıkık	1 NA + 1 NK	B K M S Y H	8	33,60
CP102K21HB	Çıkık	1 NA + 1 NK	B K M S Y H	8	33,60

Seçici Tip

Ürün Kodu	Tip	Kontakt Düzeni	Pozisyon	Renk	Kutu Adedi	Birim Fiyatı (TL)
CP100S20		1 NA	0-1 ↓	B	10	22,30
CP100S21	Dönüşlü	1 NA	0-1 ↗	B	10	22,30
CP101S30		2 NA	II-0-1 ↓	B	10	30,30
CP303S30		2 NA + 2 NA	II-0-1 ↓	B	5	52,70
CP305S30		2 NA + 2 NK	II-0-1 ↓	B	5	52,70
CP101S31	Tek Dönüşlü	2 NA	II-0-1 ↓	B	10	30,30
CP101S32	Çift Dönüşlü	2 NA	II-0-1 ↕	B	10	30,30

Mantarlı Tip

Ürün Kodu	Tip	Kontakt Düzeni	Renk	Kutu Adedi	Birim Fiyatı (TL)
CP100M*	Mantar, Yaylı	1 NA	B K M S Y H	10	25,20
CP102M*	Mantar, Yaylı	1 NA + 1 NK	B K M S Y H	10	33,20
CP200M*	Mantar, Yaylı	1 NK	B K M S Y H	10	25,20

Acil Stop

Ürün Kodu	Tip	Kontakt Düzeni	Çap (mm)	Renk	Kutu Adedi	Birim Fiyatı (TL)
CP200E30	Çevirmeli	1 NK	30	R	10	29,50
CP200ES30	Sinyalli	1 NK	30	R	10	30,80
CP200EA30	Anahatırlı	1 NK	30	R	10	55,80
CP200ECN30	Çekmeli	1 NK	30	R	10	30,80
CP200ECS30	Sinyalli, Çekmeli	1 NK	30	R	10	35,20
CP200E	Çevirmeli	1 NK	40	R	10	29,50
CP200EP	Pencereli, Çekmeli	1 NK	40	R	10	33,30
CP200EE	Etiketli	1 NK	40	R	10	29,50
CP200EK30	Kısa Çevirmeli	1 NK	30	R	10	29,50
CP200EC	Çekmeli	1 NK	40	R	10	30,80

Not1: LED'li seçenekler için ortadaki "0" rakamı yerine "12-30VAC/DC" geriliminde 5: Beyaz, 6: Kırmızı, 7: Mavi, 8: Sarı, 9: Yeşil koyunuz. Örnek CP160SL20

Not 2:LED'li seçenekler için ortadaki "0" rakamı yerine "48V AC/DC" geriliminde 'Q' Beyaz, 'X' Kırmızı, 'V' Mavi, 'W' Sarı, 'Z' Yeşil koyunuz.

Not3: LED'li seçenekler için ortadaki "0" rakamı yerine "100-230VAC" geriliminde B: Beyaz, K: Kırmızı, M: Mavi, S: Sarı, Y: Yeşil koyunuz. Örnek CP1B0DB

Not4: LED'li seçenekler için ortadaki "0" rakamı yerine "110VAC/DC" geriliminde 'C' Beyaz, 'D' Kırmızı, 'E' Mavi, 'F' Sarı, 'G' Yeşil koyunuz.



CP100AC20

Anahtarlı Tip

Ürün Kodu	Tip	Kontakt Düzeni	Pozisyon	Renk	Kutu Adedi	Birim Fiyatı (TL)
CP100AA20	Kalıcı	1 NA	0-1	●	10	51,70
CP101AA21	Dönüştür	2 NA	0-1	●	10	59,70
CP102AA30	Kalıcı	1 NA + 1 NK	II-0-1	●	10	59,70
CP101AA31	Tek Dönüştür	2 NA	II-0-1	●	10	59,70
CP101AA32	Çift Dönüştür	2 NA	II-0-1	●	10	59,70
CP100AC20	Kalıcı	1 NA	0-1	●	10	51,70
CP102AC30	Kalıcı	1 NA + 1 NK	II-0-1	●	10	59,70

* Ω Anahtarların çıkarılabildiği pozisyon



CP707DJ40

Joystick Tip

Ürün Kodu	Tip	Pozisyon	Renk	Kutu Adedi	Birim Fiyatı (TL)
CP101DJ20	Kalıcı	2 Yönlü	●	1	45,00
CP101DJ21	Dönüştür	2 Yönlü	●	1	45,00
CP707DJ40	Kalıcı	4 Yönlü	●	1	71,00
CP707DJ41	Dönüştür	4 Yönlü	●	1	71,00



CPPR02K



CPPR05K

Potansiyometre (1,5W@70°C IP65)

Ürün Kodu	Özellik	Renk	Kutu Adedi	Birim Fiyatı (TL)
CPPR01K	1 kΩ (Seramik, Telli)	●	10	100,00
CPPR02K	2,2 kΩ (Seramik, Telli)	●	10	100,00
CPPR05K	5 kΩ (Seramik, Telli)	●	10	100,00
CPPR10K	10 kΩ (Seramik, Telli)	●	10	100,00
CPPR100K	100 kΩ (Seramik, Telli)	●	10	100,00



CP060XK

CP Serisi Kontakt Bloklı Sinyal Lambaları

Ürün Kodu	Işık	Nominal Gerilim	Renk	Kutu Adedi	Birim Fiyatı (TL)
CP050XB	LED	12 - 30V AC/DC	●	10	21,20
CP060XK	LED	12 - 30V AC/DC	●	10	21,20
CP070XM	LED	12 - 30V AC/DC	●	10	21,20
CP080XS	LED	12 - 30V AC/DC	●	10	21,20
CP090XY	LED	12 - 30V AC/DC	●	10	21,20
CP0Q0XB	LED	48V AC/DC	●	10	21,20
CP0V0XM	LED	48V AC/DC	●	10	21,20
CP0W0XS	LED	48V AC/DC	●	10	21,20
CP0X0XK	LED	48V AC/DC	●	10	21,20
CP0Z0XY	LED	48V AC/DC	●	10	21,20
CP0B0XB	LED	100-230V AC	●	10	28,10
CP0K0XK	LED	100-230V AC	●	10	28,10
CP0M0XM	LED	100-230V AC	●	10	28,10
CP0S0XS	LED	100-230V AC	●	10	28,10
CP0Y0XY	LED	100-230V AC	●	10	28,10
CP0C0XB	LED	110V AC/DC	●	10	28,10
CP0D0XK	LED	110V AC/DC	●	10	28,10
CP0E0XM	LED	110V AC/DC	●	10	28,10
CP0F0XS	LED	110V AC/DC	●	10	28,10
CP0G0XY	LED	110V AC/DC	●	10	28,10
CP0N0XB	LED	220V DC	●	10	28,10
CP0O0XK	LED	220V DC	●	10	28,10
CP0P0XM	LED	220V DC	●	10	28,10
CP0R0XS	LED	220V DC	●	10	28,10
CP0T0XY	LED	220V DC	●	10	28,10

CM Serisi Metal Gövdeli Butonlar, 22 mm, IP 65



CM100DY



CM200DK

Düz, Yaylı Tip

Ürün Kodu	Kontakt Düzeni	Renk	Kutu Adedi	Birim Fiyatı (TL)
CM100D*	1 NA	● ● ● ● ● ●	10	26,70
CM101D*	2 NA	● ● ● ● ● ●	10	34,70
CM102D*	1 NA + 1 NK	● ● ● ● ● ●	10	34,70
CM200D*	1 NK	● ● ● ● ● ●	10	26,70
CM202D*	2 NK	● ● ● ● ● ●	10	34,70
CM305D*	2 NA + 2 NK	● ● ● ● ● ●	5	57,10

* (*) yerine istenen rengin harfi eklenir. Örnek CM100DY.



CM100HK



CM100HY

Çıkık, Yaylı Tip

Ürün Kodu	Kontakt Düzeni	Renk*	Kutu Adedi	Birim Fiyatı (TL)
CM100H*	1 NA		10	26,70
CM101H*	2 NA		10	34,70
CM102H*	1 NA + 1 NK		10	34,70
CM200H*	1 NK		10	26,70
CM202H*	2 NK		10	34,70



CM102K21KY



CM102K20KY

Çiftli, Yaylı Tip

Ürün Kodu	Tip	Kontakt Düzeni	Renk	Kutu Adedi	Birim Fiyatı (TL)
CM102K20KY		1 NA + 1 NK		8	45,20
CM102K20HB		1 NA + 1 NK		8	45,20
CM102K21KY	Çıkık	1 NA + 1 NK		8	45,20
CM102K21HB	Çıkık	1 NA + 1 NK		8	45,20



CM190S20



CM100S20

Seçici Tip

Ürün Kodu	Tip	Kontakt Düzeni	Pozisyon	Renk	Kutu Adedi	Birim Fiyatı (TL)
CM100S20		1 NA	0-1		10	32,70
CM100S21	Dönüştü	1 NA	0-1		10	32,70
CM101S30		2 NA	II-0-1		10	40,70
CM303S30		2 NA + 2 NA	II-0-1		10	63,10
CM101S31	Tek Dönüştü	2 NA	II-0-1		10	40,70
CM101S32	Çift Dönüştü	2 NA	II-0-1		10	40,70

Not1: LED'li seçenekler için ortadaki "0" rakamı yerine "12-30VAC/DC" geriliminde 5: Beyaz, 6: Kırmızı, 7: Mavi, 8: Sarı, 9: Yeşil koyunuz. Örnek CM160SL20

Not 2: LED'li seçenekler için ortadaki "0" rakamı yerine "48V AC/DC" geriliminde 'Q' Beyaz, 'X' Kırmızı, 'V' Mavi, 'W' Sarı, 'Z' Yeşil koyunuz.

Not3: LED'li seçenekler için ortadaki "0" rakamı yerine "100-230VAC" geriliminde B: Beyaz, K: Kırmızı, M: Mavi, S: Sarı, Y: Yeşil koyunuz. Örnek CM1B0DB

Not4: LED'li seçenekler için ortadaki "0" rakamı yerine "110VAC/DC" geriliminde 'C' Beyaz, 'D' Kırmızı, 'E' Mavi, 'F' Sarı, 'G' Yeşil koyunuz.



CM100MH



CM100MY

Mantarlı Tip

Ürün Kodu	Tip	Kontakt Düzeni	Renk	Kutu Adedi	Birim Fiyatı (TL)
CM100M*	Mantar, Yaylı	1 NA		10	35,20
CM102M*	Mantar, Yaylı	1 NA + 1 NK		10	43,20
CM200M*	Mantar, Yaylı	1 NK		10	35,20



CM200E



CM200EE

Acil Stop Tip

Ürün Kodu	Tip	Kontakt Düzeni	Çap (mm)	Renk	Kutu Adedi	Birim Fiyatı (TL)
CM200E	Çevirmeli	1 NK	40		10	34,10
CM200EE	Etiketli	1 NK	40		10	34,10
CM200EK30	Çevirmeli Kısa	1 NK	30		10	34,10



CM112AA20



CM100AC20

Anahtarlı Tip

Ürün Kodu	Tip	Kontakt Düzeni	Pozisyon	Renk	Kutu Adedi	Birim Fiyatı (TL)
CM100AA20	Kalıcı	1 NA	0-1		10	65,70
CM112AA20	Kalıcı	2 NA + 1 NK	0-1		10	81,70
CM100AA21	Dönüştü	1 NA	0-1		10	65,70
CM102AA30	Kalıcılı	1 NA + 1 NK	II-0-1		10	73,70
CM101AA31	Tek Dönüştü	2 NA	II-0-1		10	73,70
CM101AA32	Çift Dönüştü	2 NA	II-0-1		10	73,70
CM102AA20	Kalıcı	1 NA + 1 NK	0-1		10	73,70
CM100AC20	Kalıcı	1 NA	0-1		10	65,70
CM102AC20	Kalıcı	1 NA + 1 NK	0-1		10	73,70
CM102AC30	Kalıcı	1 NA + 1 NK	II-0-1		10	73,70

* 9 Anahtarların çıkarılabildiği pozisyon



CM707DJ40

Joystick Tip

Ürün Kodu	Tip	Pozisyon	Renk	Kutu Adedi	Birim Fiyatı (TL)
CM101DJ20	Kalıcı	2 Yönlü		1	64,50
CM101DJ21	Dönüştü	2 Yönlü		1	64,50
CM707DJ40	Kalıcı	4 Yönlü		1	90,00
CM707DJ41	Dönüştü	4 Yönlü		1	90,00



CM090XY

CM Serisi Kontak Bloklı Sinyal Lambaları

Ürün Kodu	Işık	Nominal Gerilim	Renk	Kutu Adedi	Birim Fiyatı (TL)
CM050XB	LED	12 - 30V AC/DC	○	10	26,30
CM060XK	LED	12 - 30V AC/DC	●	10	26,30
CM070XM	LED	12 - 30V AC/DC	●	10	26,30
CM080XS	LED	12 - 30V AC/DC	●	10	26,30
CM090XY	LED	12 - 30V AC/DC	●	10	26,30
CM0Q0XB	LED	48V AC/DC	○	10	26,30
CM0V0XM	LED	48V AC/DC	●	10	26,30
CM0W0XS	LED	48V AC/DC	●	10	26,30
CM0X0XK	LED	48V AC/DC	●	10	26,30
CM0Z0XY	LED	48V AC/DC	●	10	26,30
CM0B0XB	LED	100-230V AC	○	10	33,20
CM0K0XK	LED	100-230V AC	●	10	33,20
CM0M0XM	LED	100-230V AC	●	10	33,20
CM0S0XS	LED	100-230V AC	●	10	33,20
CM0Y0XY	LED	100-230V AC	●	10	33,20
CM0C0XB	LED	110V AC/DC	○	10	33,20
CM0D0XK	LED	110V AC/DC	●	10	33,20
CM0E0XM	LED	110V AC/DC	●	10	33,20
CM0F0XS	LED	110V AC/DC	●	10	33,20
CM0G0XY	LED	110V AC/DC	●	10	33,20
CM0N0XB	LED	220V DC	○	10	33,20
CM0O0XK	LED	220V DC	●	10	33,20
CM0P0XM	LED	220V DC	●	10	33,20
CM0R0XS	LED	220V DC	●	10	33,20
CM0T0XY	LED	220V DC	●	10	33,20

CP/CM Serisi Yedekleri

Ürün Kodu	Tip	Özellik	Renk	Kutu Adedi	Birim Fiyatı (TL)
C1	Kontak Blok	1 NA	●	20	8,00
C2	Kontak Blok	1 NK	●	20	8,00
C1AU	Altın Kaplamalı Kontak Blok	1 NA	●	20	15,00
C2AU	Altın Kaplamalı Kontak Blok	1 NK	●	20	15,00
C12	Joyistik Kontak Blok	2 NA	●	20	17,30
C3BK	B Butona Uygun Kutuluk	1 NA	●	20	8,00
C4BK	B Butona Uygun Kutuluk	1 NK	●	20	8,00
C3CK	C Butona Uygun Kutuluk	1 NA	●	20	8,00
C4CK	C Butona Uygun Kutuluk	1 NK	●	20	8,00
CPDD*	Plastik-Düz	IP65	● B ● K ● M ● S ● Y ● H	20	8,40
CPDF*	Kalıcı	IP65	● B ● K ● M ● S ● Y ● H	20	19,20
CPDH*	Plastik-Çıkık	IP65	● B ● K ● M ● S ● Y ● H	20	8,40
CPDM*	Mantar	IP65	● B ● K ● M ● S ● Y ● H	20	14,00
CPDM72*	Mantar	IP65	● K ● H	20	16,90
CPDS20	Seçici - Plastik	IP65	●	20	11,10
CPDS30	Seçici - Plastik	IP65	●	20	11,10
CPDX*	Sinyal - Plastik	IP65	● B ● K ● M ● S ● Y	20	4,60
CPDE30	Acil Stop Plastik	IP65 - Çevirmeli	●	20	18,30
CPDEA30	Acil Stop Plastik	IP65 - Anahtarlı	●	20	44,60
CPDECN30	Acil Stop Plastik	IP65 - Çekmeli	●	20	19,60
CPDES30	Acil Stop Plastik	IP65 - Sinyalli	●	20	19,60
CMDD*	Metal-Düz	IP65	● B ● K ● M ● S ● Y ● H	20	15,50
CMDH*	Metal-Çıkık	IP65	● B ● K ● M ● S ● Y ● H	20	15,50
CMDM*	Mantar	IP65	● K ● S ● Y ● H	20	24,00
CMDS20	Seçici - Metal	IP65	●	20	21,50
CMDS30	Seçici - Metal	IP65	●	20	21,50
CMDX*	Sinyal - Metal	IP65	● B ● K ● M ● S ● Y	20	9,70

* (*) yerine istenen rengin harfi eklenir. Örnek CMDXY.



C1



C2



C3BK



C3CK



C4BK



C4CK



C12



CPDXK



CPDDY



CPDS20

CP/CM Serisi Yedekleri

Butonluk / Kutuluk						
Ürün Kodu	Tip	Özellik	Renk	Kutu Adedi	Birim Fiyatı (TL)	
CB5 / CK5	LED'li Sinyal Blok	12-30V AC/DC	○	20	13,40	
CB6 / CK6	LED'li Sinyal Blok	12-30V AC/DC	●	20	13,40	
CB7 / CK7	LED'li Sinyal Blok	12-30V AC/DC	●	20	13,40	
CB8 / CK8	LED'li Sinyal Blok	12-30V AC/DC	●	20	13,40	
CB9 / CK9	LED'li Sinyal Blok	12-30V AC/DC	●	20	13,40	
CBQ / CKQ	LED'li Sinyal Blok	48V AC/DC	○	20	13,40	
CBV / CKV	LED'li Sinyal Blok	48V AC/DC	●	20	13,40	
CBW / CKW	LED'li Sinyal Blok	48V AC/DC	●	20	13,40	
CBX / CKX	LED'li Sinyal Blok	48V AC/DC	●	20	13,40	
CBZ / CKZ	LED'li Sinyal Blok	48V AC/DC	●	20	13,40	
CBB / CKB	LED'li Sinyal Blok	100-230V AC	○	20	20,30	
CBK / CKK	LED'li Sinyal Blok	100-230V AC	●	20	20,30	
CBM / CKM	LED'li Sinyal Blok	100-230V AC	●	20	20,30	
CBS / CKS	LED'li Sinyal Blok	100-230V AC	●	20	20,30	
CBY / CKY	LED'li Sinyal Blok	100-230V AC	●	20	20,30	
CBC / CKC	LED'li Sinyal Blok	110V AC/DC	○	20	20,30	
CBD / CKD	LED'li Sinyal Blok	110V AC/DC	●	20	20,30	
CBE / CKE	LED'li Sinyal Blok	110V AC/DC	●	20	20,30	
CBF / CKF	LED'li Sinyal Blok	110V AC/DC	●	20	20,30	
CBG / CKG	LED'li Sinyal Blok	110V AC/DC	●	20	20,30	
CBN	LED'li Sinyal Blok	220V DC	○	20	20,30	
CBO	LED'li Sinyal Blok	220V DC	●	20	20,30	
CBP	LED'li Sinyal Blok	220V DC	●	20	20,30	
CBR	LED'li Sinyal Blok	220V DC	●	20	20,30	
CBT	LED'li Sinyal Blok	220V DC	●	20	20,30	
CA	Adaptör			20	3,20	
CEA	Ek Adaptör			10	3,20	
CEB	Etanj Başlık	Tekli Butonlar için			5,50	
CBUTONORTA	Kontak Blok Aktivator				1,40	
CSECICIORTA	Kontak Blok Aktivator				1,40	



CBB



CA

Özel Tampon Baskılı Butonlar (Işıksız Mat Yüzeyle)



CM101K20YYOK CM100DYOD

ÜRÜN KODU									Birim Fiyatı TL
B102K20KY10	B101K20YY12	B101K20YYOK	B102K20HB10	B101K20HHOK	B101K20BB12	B101K20SH10	B101K20SS12	35,60	
CP102K20KY10	CP101K20YY12	CP101K20YYOK	CP102K20HB10	CP101K20HHOK	CP101K20BB12	CP101K20SH10	CP101K20SS12	36,40	
CM102K20KY10	CM101K20YY12	CM101K20YYOK	CM102K20HB10	CM101K20HHOK	CM101K20BB12	CM101K20SH10	CM101K20SS12	48,00	
BASKI	I-O	I-II	Oklu	I-O	Oklu	I-II	I-O	I-II	

ÜRÜN KODU									Birim Fiyatı TL
B100DYOD	B100DYOY	B100DHOD	B100DHOY	B100DBOD	B100DBOY	B100DBZ	B100DBL	17,70	
CP100DYOD	CP100DYOY	CP100DHOD	CP100DHOY	CP100DBOD	CP100DBOY	CP100DBZ	CP100DBL	21,00	
CM100DYOD	CM100DYOY	CM100DHOD	CM100DHOY	CM100DBOD	CM100DBOY	CM100DBZ	CM100DBL	28,10	
MB100DYOD	MB100DYOY	MB100DHOD	MB100DHOY	MB100DBOD	MB100DBOY	MB100DBZ	MB100DBL	13,60	
BASKI	Dikey Oklu	Yatay Oklu	Dikey Oklu	Yatay Oklu	Dikey Oklu	Yatay Oklu	Zil	Lamba	

ÜRÜN KODU									Birim Fiyatı TL
B100DY1	B100DY2	B100DB1	B100DB2	B200DK0	B200DH0	B200DSZ	B200DSL	17,70	
CP100DY1	CP100DY2	CP100DB1	CP100DB2	CP200DK0	CP200DH0	CP200DSZ	CP200DSL	21,00	
CM100DY1	CM100DY2	CM100DB1	CM100DB2	CM200DK0	CM200DH0	CM200DSZ	CM200DSL	28,10	
MB100DY1	MB100DY2	MB100DB1	MB100DB2	MB200DK0	MB200DH0	MB200DSZ	MB200DSL	13,60	
BASKI	I	II	I	II	O	O	Zil	Lamba	

Not: Minimum Sipariş miktarı 50 Adettir.



CEB



BPROT BMUHAFAZA

B ve C Serisi Butonlar için Aksesuarlar



BROZET08 BROZET18



BET08 BET18



BET0801 BET0801OK



BET08201 BET08201OK



BET08201OK2 BET08201OK



BET08 BET18

Ürün Kodu	Tip	Özellik	Pozisyon	Kutu Adedi	Birim Fiyatı (TL)
BROZET08	Rozet	8 mm		100	1,30
BROZET18	Rozet	18 mm		100	1,30
BCIFTLİROZET18	Çiftli Rozet	18 mm		100	1,30
BET08	Etiket	8 mm Boş		100	0,80
BET18	Etiket	18 mm Boş		100	0,80
BET08START	Etiket	8 mm Start		100	1,25
BET08STOP	Etiket	8 mm Stop		100	1,25
BET0801	Etiket	8 mm	0-I	100	1,25
BET0801OK	Etiket	8 mm	0-I	100	1,25
BET08201	Etiket	8 mm	II-0-I	100	1,25
BET08201OK	Etiket	8 mm	II-0-I	100	1,25
BET08201OK2	Etiket	8 mm	II-0-I	10	1,25
BET080	Etiket Camı	8 mm		100	0,80
BET180	Etiket Camı	18 mm		100	0,80
BET60P	Etiket, Plastik	60 mm Acil Stop		10	11,20
BET90P	Etiket, Plastik	90 mm Acil Stop		10	18,30
BET60A	Etiket, Alüminyum	60 mm Acil Stop		10	6,60
BET90A	Etiket, Alüminyum	90 mm Acil Stop		10	10,40
BET60LED1	Etiket, Plastik, Ledli, TR, İNG	60 mm Acil Stop-24V AC/DC		1	48,00
BET60LED2	Etiket, Plastik, Ledli, İNG, İNG	60 mm Acil Stop-24V AC/DC		1	48,00
BET60FLASH1	Etiket Plastik Ledli, TR, İNG	60mm Flash 24V AC/DC		1	49,00
BET60FLASH2	Etiket Plastik Ledli, İNG, İNG	60mm Flash 24V AC/DC		1	49,00
BMUHAFAZA	Emniyet Koruma	Darbe Muhafaza		20	2,70
CMUHAFAZA	Emniyet Koruma	Darbe Muhafaza		20	2,70
BPUL	Pul	Buton Sıkıştırma		100	1,30
TIPASOM	Kör Tapa			20	3,10
BEB	Etanj Başlık	Tekli Butonlar İçin		20	5,50
CEB	Etanj Başlık,	Tekli Butonlar İçin		20	5,50
BEBK20	Etanj Başlık	İkiz Butonlar İçin		20	7,80
BEBK21	Etanj Başlık	Çıkık İkiz Butonlar İçin		20	7,80
BPROT	B Buton Koruma			20	1,30
BSOMAN	Somun Anahtarı			10	1,90
BARP	Ray Platformu			1	22,00
EMNKAPAK	Emniyet Kapak			1	10,00

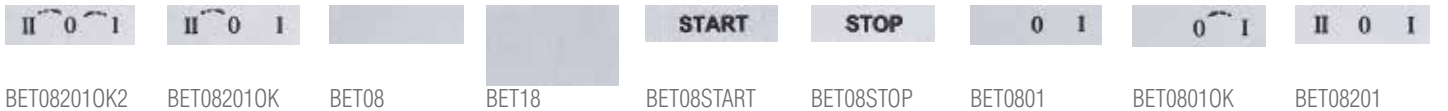

D Serisi Butonlar, 16 mm , IP 50

Dikdörtgen, Yaylı Tip

Ürün Kodu	Kontakt Düzeni	Renk*	Kutu Adedi	Birim Fiyatı (TL)
D100DD*	1 NA	Ⓟ Ⓚ Ⓜ Ⓢ Ⓨ Ⓡ Ⓜ	10	16,90
D101DD*	2 NA	Ⓟ Ⓚ Ⓜ Ⓢ Ⓨ Ⓡ Ⓜ	10	24,00
D102DD*	1 NA + 1 NK	Ⓟ Ⓚ Ⓜ Ⓢ Ⓨ Ⓡ Ⓜ	10	24,00
D200DD*	1 NK	Ⓟ Ⓚ Ⓜ Ⓢ Ⓨ Ⓡ Ⓜ	10	16,90
D202DD*	2 NK	Ⓟ Ⓚ Ⓜ Ⓢ Ⓨ Ⓡ Ⓜ	10	24,00



D100DDK



D100DDY

Kare, Yaylı Tip

Ürün Kodu	Kontakt Düzeni	Renk*	Kutu Adedi	Birim Fiyatı (TL)
D100KD*	1 NA	Ⓟ Ⓚ Ⓜ Ⓢ Ⓨ Ⓡ Ⓜ	10	16,90
D101KD*	2 NA	Ⓟ Ⓚ Ⓜ Ⓢ Ⓨ Ⓡ Ⓜ	10	24,00
D102KD*	1 NA + 1 NK	Ⓟ Ⓚ Ⓜ Ⓢ Ⓨ Ⓡ Ⓜ	10	24,00
D200KD*	1 NK	Ⓟ Ⓚ Ⓜ Ⓢ Ⓨ Ⓡ Ⓜ	10	16,90
D202KD*	2 NK	Ⓟ Ⓚ Ⓜ Ⓢ Ⓨ Ⓡ Ⓜ	10	24,00



D100KDM



D200KDK

Yuvarlak, Yaylı Tip

Ürün Kodu	Kontakt Düzeni	Renk*	Kutu Adedi	Birim Fiyatı (TL)
D100YD*	1 NA	Ⓟ Ⓚ Ⓜ Ⓢ Ⓨ Ⓡ Ⓜ	10	16,90
D101YD*	2 NA	Ⓟ Ⓚ Ⓜ Ⓢ Ⓨ Ⓡ Ⓜ	10	24,00
D102YD*	1 NA + 1 NK	Ⓟ Ⓚ Ⓜ Ⓢ Ⓨ Ⓡ Ⓜ	10	24,00
D200YD*	1 NK	Ⓟ Ⓚ Ⓜ Ⓢ Ⓨ Ⓡ Ⓜ	10	16,90
D202YD*	2 NK	Ⓟ Ⓚ Ⓜ Ⓢ Ⓨ Ⓡ Ⓜ	10	24,00



D100YDS



D200YDK

Not1: LED'li seçenekler için ortadaki "0" rakamı yerine "24V AC/DC" geriliminde 5: Beyaz, 6: Kırmızı, 7: Mavi, 8: Sarı, 9: Yeşil koyunuz.
Örnek D190DDY

Yuvarlak, Seçici Tip

Ürün Kodu	Tip	Kontakt Düzeni	Pozisyon	Renk	Kutu Adedi	Birim Fiyatı (TL)
D100YS20		1 NA	0-I	●	10	17,80
D100YS21	Dönüslü	1 NA	0-I	●	10	17,80
D101YS30		2 NA	II-0-I	●	10	24,90
D101YS31	Tek Dönüslü	2 NA	II-0-I	●	10	24,90
D101YS32	Çift Dönüslü	2 NA	II-0-I	●	10	24,90



D101YS30

Mantar, Yaylı Tip

Ürün Kodu	Kontakt Düzeni	Renk*	Kutu Adedi	Birim Fiyatı (TL)
D100YM30*	1 NA	Ⓟ Ⓚ Ⓜ Ⓢ Ⓨ Ⓡ Ⓜ	10	17,80
D102YM30*	1 NA + 1 NK	Ⓟ Ⓚ Ⓜ Ⓢ Ⓨ Ⓡ Ⓜ	10	24,90
D200YM30*	1 NK	Ⓟ Ⓚ Ⓜ Ⓢ Ⓨ Ⓡ Ⓜ	10	17,80



D100YM30K

Acil Stop Tip

Ürün Kodu	Kontakt Düzeni	Renk*	Kutu Adedi	Birim Fiyatı (TL)
D100YE30K	1 NA	●	10	23,30
D102YE30K	1 NA + 1 NK	●	10	30,40
D200YE30K	1 NK	●	10	23,30



D200YE30K

D Serisi Yedekleri

Ürün Kodu	Kontakt Düzeni	Renk*	Kutu Adedi	Birim Fiyatı (TL)
D1	1 NA		10	7,10
D2	1 NK		10	7,10
D5	24V AC/DC	○	10	12,50
D6	24V AC/DC	●	10	12,50
D7	24V AC/DC	●	10	12,50
D8	24V AC/DC	●	10	12,50
D9	24V AC/DC	●	10	12,50
DA	Buton Adaptörü		10	2,20



D1



D2



D9



D060DXK



D080KXS

D Serisi 16 mm Adaptörlü Sinyal Lambaları

Ürün Kodu	Buton Serisi	Işık	Nominal Gerilim	Renk	Kutu Adedi	Birim Fiyatı (TL)
D050DXB	D tipi dikdörtgen sinyal	LED	12-24V AC/DC	○	10	18,90
D060DXK	D tipi dikdörtgen sinyal	LED	12-24V AC/DC	●	10	18,90
D070DXM	D tipi dikdörtgen sinyal	LED	12-24V AC/DC	●	10	18,90
D080DXS	D tipi dikdörtgen sinyal	LED	12-24V AC/DC	●	10	18,90
D090DXY	D tipi dikdörtgen sinyal	LED	12-24V AC/DC	●	10	18,90
D050KXB	D tipi kare sinyal	LED	12-24V AC/DC	○	10	18,90
D060KXK	D tipi kare sinyal	LED	12-24V AC/DC	●	10	18,90
D070KXM	D tipi kare sinyal	LED	12-24V AC/DC	●	10	18,90
D080KXS	D tipi kare sinyal	LED	12-24V AC/DC	●	10	18,90
D090KXY	D tipi kare sinyal	LED	12-24V AC/DC	●	10	18,90
D050YXB	D tipi yuvarlak sinyal	LED	12-24V AC/DC	○	10	18,90
D060YXK	D tipi yuvarlak sinyal	LED	12-24V AC/DC	●	10	18,90
D070YXM	D tipi yuvarlak sinyal	LED	12-24V AC/DC	●	10	18,90
D080YXS	D tipi yuvarlak sinyal	LED	12-24V AC/DC	●	10	18,90
D090YXY	D tipi yuvarlak sinyal	LED	12-24V AC/DC	●	10	18,90

H Serisi Butonlar, 30 mm, IP 50

Düz, Yaylı Tip

Ürün Kodu	Kontakt Düzeni	Renk*	Kutu Adedi	Birim Fiyatı (TL)
H100D*	1 NA	● B ● K ● M ● S ● Y ● H	10	18,50
H101D*	2 NA	● B ● K ● M ● S ● Y ● H	10	27,20
H102D*	1 NA + 1 NK	● B ● K ● M ● S ● Y ● H	10	27,20
H200D*	1 NK	● B ● K ● M ● S ● Y ● H	10	18,50
H202D*	2 NK	● B ● K ● M ● S ● Y ● H	10	27,20

YEDEKLER: kontak blok ve ışıklı kontak bloklarına B serisinden bakabilirsiniz.



H100DY



H200DK



H100HY



H102HS

Çıkık, Yaylı Tip

Ürün Kodu	Kontakt Düzeni	Renk	Kutu Adedi	Birim Fiyatı (TL)
H100H*	1 NA	● B ● K ● M ● S ● Y ● H	10	18,50
H101H*	2 NA	● B ● K ● M ● S ● Y ● H	10	27,20
H102H*	1 NA + 1 NK	● B ● K ● M ● S ● Y ● H	10	27,20
H200H*	1 NK	● B ● K ● M ● S ● Y ● H	10	18,50
H202H*	2 NK	● B ● K ● M ● S ● Y ● H	10	27,20

Mantar, Yaylı Tip

Ürün Kodu	Kontakt Düzeni	Renk*	Kutu Adedi	Birim Fiyatı (TL)
H100M*	1 NA	● K ● S ● Y ● H	10	20,00
H200M*	1 NK	● K ● S ● Y ● H	10	20,00
H102M*	1 NA + 1 NK	● K ● S ● Y ● H	10	28,70



H100MS



H100S20



H101S30

Seçici Tip

Ürün Kodu	Tip	Kontakt Düzeni	Pozisyon	Açı	Renk	Kutu Adedi	Birim Fiyatı (TL)
H100S20	Kalıcı	1NA	0-I	60	● H	10	21,20
H100S21	Dönüslü	1NA	0-I	60	● H	10	21,20
H101S30	Kalıcı	2NA	II-0-I	60	● H	10	29,90
H101S31	Dönüslü	2NA	II-0-I	60	● H	10	29,90
H101S32	Çift Dönüslü	2NA	II-0-I	60	● H	10	29,90

Acil Stop Tip

Ürün Kodu	Tip	Kontakt Düzeni	Renk*	Kutu Adedi	Birim Fiyatı (TL)
H200E		1 NK	● K	10	28,80
H200EE	Etiketli	1 NK	● K	10	28,80



H200EE

H Serisi Sinyal Lambaları

Ürün Kodu	Işık	Çalışma Gerilimi	Renk	Kutu Adedi	Birim Fiyatı (TL)
H030X*	BA9S DUYLU		● K ● S ● Y	10	16,30
H050XB	LED	12-30V AC/DC	○ B	10	21,70
H060XK	LED	12-30V AC/DC	● K	10	21,70
H070XM	LED	12-30V AC/DC	● M	10	21,70
H080XS	LED	12-30V AC/DC	● S	10	21,70
H090XY	LED	12-30V AC/DC	● Y	10	21,70



H060XK

KB Serisi Butonlar, 22 mm, IP 40

Düz, Yaylı Tip

Ürün Kodu	Tip	Kontakt Düzeni	Renk	Kutu Adedi	Birim Fiyatı (TL)
KB12D*		1 NK	(B) (K) (M) (S) (Y)	10	16,30
KB34D*		1 NA	(B) (K) (M) (S) (Y)	10	16,30
KB14D*		1 NK + 1 NA	(B) (K) (M) (S) (Y)	10	20,80
KB12R*	Etanjlı	1 NK	(B) (K) (M) (S) (Y)	10	16,30
KB34R*	Etanjlı	1 NA	(B) (K) (M) (S) (Y)	10	16,30
KB14R*	Etanjlı	1 NK + 1 NA	(B) (K) (M) (S) (Y)	10	20,80
KB14R*0	Etanjlı, Oklu	1 NK + 1 NA	(B) (K) (M) (S) (Y)	10	22,10
KB34R*0	Etanjlı, Oklu	1 NA	(B) (K) (M) (S) (Y)	10	17,60
KB12R*0	Etanjlı, Oklu	1 NK	(B) (K) (M) (S) (Y)	10	17,60



KB34DY



KB14RS-0



KB34S2

Seçici Tip

Ürün Kodu	Kontakt Düzeni	Renk	Kutu Adedi	Birim Fiyatı (TL)
KB34S2	1 NA	●	10	24,80
KB14S2	1 NA + 1 NK	●	10	29,30



KB12C

Mandallı Tip

Ürün Kodu	Kontakt Düzeni	Renk	Kutu Adedi	Birim Fiyatı (TL)
KB12C	1 NK	(B)	10	24,00
KB34C	1 NA	(B)	10	24,00
KB14C	1 NA + 1 NK	(B)	10	28,50



KB14A2

Anahtarlı Tip

Ürün Kodu	Kontakt Düzeni	Renk	Kutu Adedi	Birim Fiyatı (TL)
KB14A2	1 NA + 1 NK	●	1	61,50



KB12MK

Mantar Tip

Ürün Kodu	Kontakt Düzeni	Renk	Kutu Adedi	Birim Fiyatı (TL)
KB12M*	1 NK	(K) (S) (Y)	10	19,80
KB34M*	1 NA	(K) (S) (Y)	10	19,80
KB14M*	1 NA + 1 NK	(K) (S) (Y)	10	24,30



KB12E

Acil Stop Tip

Ürün Kodu	Tip	Kontakt Düzeni	Renk	Kutu Adedi	Birim Fiyatı (TL)
KB12E	Çevirmeli	1 NK	●	10	30,60
KB14E	Çevirmeli	1 NA + 1 NK	●	10	35,10



KB12

KB Serisi Buton Yedekleri

Ürün Kodu	Tip	Kontakt Düzeni	Renk	Kutu Adedi	Birim Fiyatı (TL)
KB12	Kontakt Blok	1 NK		100	9,00
KB34B	Kontakt Blok	1 NA		100	9,00
KB14B	Kontakt Blok, Çift Devre, Butonluk	1 NA + 1 NK		100	13,50
KB14K	Kontakt Blok, Çift Devre, Kutuluk	1 NA + 1 NK		100	13,50
D*	Buton		(B) (K) (M) (S) (Y)	100	7,30

* (*) yerine istenen rengin harfi eklenir.

MB Serisi Monoblok Butonlar, 22 mm, IP 50



MB102DM



MB100DY

Düz, Yaylı Tip

Ürün Kodu	Kontakt Düzeni	Renk	Kutu Adedi	Birim Fiyatı (TL)
MB100D*	1 NA	B K M S Y H	10	12,20
MB102D*	1 NA + 1 NK	B K M S Y H	10	16,80
MB200D*	1 NK	B K M S Y H	10	12,20
MB101D*	2 NA	B K M S Y H	10	16,80
MB202D*	2 NK	B K M S Y H	10	16,80



MB100FY

Kalıcılı Yaylı Tip

Ürün Kodu	Kontakt Düzeni	Renk	Kutu Adedi	Birim Fiyatı (TL)
MB100F*	1 NA	K M S Y H	10	15,20
MB200F*	1 NK	K M S Y H	10	15,20
MB101F*	2 NA	K M S Y H	10	19,90
MB102F*	1 NA + 1 NK	K M S Y H	10	19,90



MB100HY

Çıkık Yaylı Tip

Ürün Kodu	Kontakt Düzeni	Renk	Kutu Adedi	Birim Fiyatı (TL)
MB100H*	1 NA	B K M S Y H	10	12,20
MB101H*	2 NA	B K M S Y H	10	16,80
MB102H*	1 NA + 1 NK	B K M S Y H	10	16,80
MB200H*	1 NK	B K M S Y H	10	12,20
MB202H*	2 NK	B K M S Y H	10	16,80



MB100S20

Seçici Tip

Ürün Kodu	Tip	Kontakt Düzeni	Pozisyon	Açı	Renk	Kutu Adedi	Birim Fiyatı (TL)
MB100S20		1 NA	0-1	60°	●	10	15,00
MB100S21	Dönüslü	1 NA	0-1	60°	●	10	15,00
MB101S30		2 NA	11-0-1	60°	●	10	19,70
MB101S31	Dönüslü	2 NA	11-0-1	60°	●	10	19,70
MB101S32	Çift Dönüslü	2 NA	11-0-1	60°	●	10	19,70



MB200E



MB200EE

Acil Stop Tip

Ürün Kodu	Tip	Kontakt Düzeni	Çap	Renk	Kutu Adedi	Birim Fiyatı (TL)
MB200E	Çevirmeli	1 NK	40	●	10	21,00
MB200EE	Etiketli Çevirmeli	1 NK	40	●	10	21,00



MB200MK

Mantar Tip

Ürün Kodu	Kontakt Düzeni	Renk	Kutu Adedi	Birim Fiyatı (TL)
MB100M*	1 NA	K S Y	10	17,00
MB101M*	2 NA	K S Y	10	21,70
MB102M*	1 NA + 1 NK	K S Y	10	21,70
MB200M*	1 NK	K S Y	10	17,00
MB202M*	2 NK	K S Y	10	21,70



MBSD024Y



MBSP220M

Monoblok Sinyal Lambaları (LED'li)

Ürün Kodu	Özellik	Nominal Gerilim	Renk	Kutu Adedi	Birim Fiyatı (TL)
MBSD012*	Düz Cam	12V AC/DC	B K M S Y	10	11,00
MBSD024*	Düz Cam	24V AC/DC	B K M S Y	10	11,00
MBSD110*	Düz Cam	110V AC	B K M S Y	10	11,00
MBSD220*	Düz Cam	220V AC	B K M S Y	10	11,00
MBSP012*	Petekli Cam	12V AC/DC	B K M S Y	10	11,00
MBSP024*	Petekli Cam	24V AC/DC	B K M S Y	10	11,00
MBSP110*	Petekli Cam	110V AC	B K M S Y	10	11,00
MBSP220*	Petekli Cam	220V AC	B K M S Y	10	11,00

• (*) yerine istenen rengin harfi eklenir.



MBSD024S



MBSP110K

Monoblok Buzzerlar



MBZS024S



MBZX220S

MB Serisi Ø 22 mm Monoblok Buzzer Sinyal Tipleri (LED'li), 90 db (10 cm Uzaklıkta)

Ürün Kodu	Özellik	Nominal Gerilim	Kutu Adedi	Birim Fiyatı (TL)
MBZS012S	Işıklı	12V AC/DC	10	27,50
MBZS024S	Işıklı	24V AC/DC	10	27,50
MBZS110S	Işıklı	110V AC	10	27,50
MBZS220S	Işıklı	220V AC	10	27,50
MBZX012S		12V AC/DC	10	22,50
MBZX024S		24V AC/DC	10	22,50
MBZX110S		110V AC	10	22,50
MBZX220S		220V AC	10	22,50

Not: IP65 istendiğinde sonuna "E" harfi eklenmektedir.

Ses 5 desibel düşmektedir.

Fiyat farkı 6,50 TL'dir



S100LK



S102NS



S140NK



S224NB



S140NY2



S222LS



S106N

Sinyal Lambaları

Ürün Kodu	Çap (mm)	Işık	Özellik	Gerilim	Renk	Kutu Adedi	Birim Fiyatı (TL)
S100N*	10	Ampul	12 cm Kablo	230V AC	B K M S Y	100	2,50
S100L*	10	LED	12 cm Kablo	230V AC	B K M S Y	100	7,90
S100L*1	10	LED	12 cm Kablo	12V AC/DC	B K M S Y	100	7,90
S100L*2	10	LED	12 cm Kablo	24V AC/DC	B K M S Y	100	7,90
S100N*5SP0	10	Ampul	12 cm Silikon Kablolu	230V AC	B K M S Y	100	3,50
S102N*	10	Ampul	Terminalli	230V AC	B K M S Y	50	5,10
S105N*	10	Ampul	Tırnaklı Somunsuz	230V AC	B K M S Y	50	5,00
S106N*	10	Ampul	Tırnaklı Somunsuz	230V AC	B K M S Y	100	2,40
S140N*	14	Ampul	Terminalli	230V AC	B K M S Y	50	4,10
S140N*1	14	Ampul	Terminalli	12V DC	B K M S Y	50	4,60
S140N*2	14	Ampul	Terminalli	24V DC	B K M S Y	50	4,60
S145N*	14	Ampul	Tırnaklı	230V AC	B K M S Y	50	3,50
S220N*	22	Ampul	Konik Cam	230V	B K M S Y	20	8,80
S220N*6	22	Duyulu Ampulsüz	Konik Cam		B K M S Y	20	8,80
S222N*	22	Ampul	Korumalı	230V AC	B K M S Y	20	6,00
S222L*	22	LED	Korumalı	230V AC	B K M S Y	20	15,50
S222L1*	22	LED	Korumalı	12V AC/DC	B K M S Y	20	15,50
S222L2*	22	LED	Korumalı	24V AC/DC	B K M S Y	20	15,50
S224N*	22	Ampul	Terminal + Vida	230V AC	B K M S Y	20	7,80
S224N*7	22	Ba9S Duyulu Ampulsüz	Terminal + Vida		B K M S Y	20	6,20

• (*) yerine istenen rengin harfi eklenir.

Not: S145NO ve S220NO sinyal lambaları şeffaf renktedir.

Yedekler

Ürün Kodu	Işık	Özellik	Gerilim	Renk	Kutu Adedi	Birim Fiyatı (TL)
PDA	Plastik Duyulu Ampul		230V	○	100	2,40
NA201Y	Neon Ampul	Süngülü, Yeşil Işıklı	230V	●	100	5,50
NA201	Neon Ampul	Süngülü	230V	○	100	3,40
NA101	Neon Ampul	Vidalı	230V	○	100	2,70
NA202	Flamanlı Ampul	Süngülü	24V AC/DC		100	2,70



PDA



NA201Y



P1EC400E40L

Kumanda Kutuları



P1C300M72H



P1C400DK



P1C400E72



P1C300DY



P3EC1A2BE30



P1EC400E40K

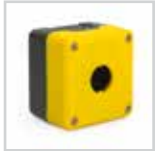

P1EBOS



P2AB



M1C200E40



PY1BOS



PK1SE



PK2



PK3



PK31S

P Serisi (Uygun Butonlarla IP65)

Ürün Kodu	Buton Sayısı	Özellik	Kutu Rengi	Kutu Adedi	Birim Fiyatı (TL)
P1C300M72H	1	72 mm Mantar Buton (Siyah Buton) (Start)	Siyah-Gri	1	42,90
P1C400M72	1	72mm Mantar (Kırmızı Buton) (Stop)	Siyah-Gri	1	42,90
P1C400E72	1	72mm Acil Stop	Siyah-Gri	1	55,40
P1C300DY	1	Yeşil	Siyah-Gri	1	32,20
P1C400DK	1	Kırmızı	Siyah-Gri	1	32,20
P1C304DK	1	Kırmızı (Start-Stop)	Siyah-Gri	1	40,20
P1C304MK	1	Mantar Kırmızı (Start-Stop)	Siyah-Gri	1	40,70
P1EC400E40	1	Acil Stop	Sarı-Siyah	1	42,20
P1EC400E40K	1	Acil Stop, Etiketli	Sarı-Siyah	1	53,40
P1EC400E40L	1	Acil Stop, Etiketli LED'li	Sarı-Siyah	1	90,20
P2AB	2	Yeşil-Kırmızı (Start-Stop)	Siyah-Gri	1	49,40
P2ABE30	2	Silindirik Kafalı (Start-Acil Stop)	Siyah-Gri	1	59,40
P2CC	2	Yeşil-Kırmızı (Start-Stop/Start-Stop)	Siyah-Gri	1	65,40
P2CCM	2	Yeşil-Mantar-Kırmızı (Start-Stop/Start-Stop)	Siyah-Gri	1	65,90
P3EC2A1BE30	3	Acil Stop	Sarı-Gri	1	77,60
P43A1B	4	3 Start / 1 Stop	Siyah-Gri	1	84,80
P43A1BE30	4	3 Start / 1 Acil Stop (Sil. Kafalı)	Siyah-Gri	1	94,80
P44C	4	4 Start-Stop	Siyah-Gri	1	116,80
P1BOS	1	Boş Kutu / EN:68mm BOY:72mm H:52mm	Siyah-Gri	1	18,00
P1EBOS	1	Boş Kutu / EN:68mm BOY:72mm H:52mm	Sarı-Siyah	1	18,00
P2BOS	2	Boş Kutu / EN:68mm BOY:102mm H:52mm	Siyah-Gri	1	21,00
P3BOS	3	Boş Kutu / EN:68mm BOY:132mm H:52mm	Siyah-Gri	1	25,00
P4BOS	4	Boş Kutu / EN:68mm BOY:162mm H:52mm	Siyah-Gri	1	28,00
P6BOS	6	Boş Kutu / EN:68mm BOY:230mm H:52mm	Siyah-Gri	1	34,00

NOT: Boş kutularda ürün kontak blokları kutu içerisinde bulunan plastik raya monte edilmektedir.

M Serisi (Metal) (Uygun Butonlarla IP65)

Ürün Kodu	Buton Sayısı	Özellik	Kutu Rengi	Kutu Adedi	Birim Fiyatı (TL)
M1C200E40	1	Acil Stop	Sarı-Gri	1	101,50
M1C200EE	1	Acil Stop, Etiketli	Sarı-Gri	1	101,50
M1CBOS	1	Boş Kutu / EN:68mm BOY:72mm H:57/85mm	Sarı-Gri	1	72,00

PY Serisi (Uygun Butonlarla IP65)

Ürün Kodu	Buton Sayısı	Özellik	Kutu Rengi	Kutu Adedi	Birim Fiyatı (TL)
PY1BOS	1	Boş Kutu / EN:68mm BOY:72mm H:60mm	Siyah-Gri	1	16,00
PY2BOS	2	Boş Kutu / EN:68mm BOY:107mm H:60mm	Siyah-Gri	1	20,00
PY3BOS	3	Boş Kutu / EN:68mm BOY:142mm H:60mm	Siyah-Gri	1	23,00
PY4BOS	4	Boş Kutu / EN:68mm BOY:177mm H:60mm	Siyah-Gri	1	26,00
PY6BOS	6	Boş Kutu / EN:68mm BOY:247mm H:60mm	Siyah-Gri	1	31,00
PY2AB	2	Start- Stop (Monoblok)	Siyah-Gri	1	52,60
PY43A1B	4	3 Start- Stop (Monoblok)	Siyah-Gri	1	83,60

Not: P, PY ve M kodlu kutularımızdan vereceğiniz özel siparişler için seçim tablosunu kullanabilirsiniz.

Seçim tablosundan oluşturduğunuz özel kodlu ürünlerde siparişiniz 50 adetin altında ise demonte olarak teslim edilir.

PK Serisi (Uygun Butonlarla IP65)

Ürün Kodu	Buton Sayısı	Özellik	Kutu Rengi	Kutu Adedi	Birim Fiyatı (TL)
PK1*	1		Siyah-Gri	1	40,80
PK1M*	1	Mantar Butonlu	Siyah-Gri	1	44,30
PK1SE	1	Acil Stop Butonlu	Sarı-Siyah	1	55,10
PK2	2		Siyah-Gri	1	66,60
PK3	3		Siyah-Gri	1	96,50
PK31S	3	1 Sinyalli (S220*6)	Siyah-Gri	1	84,50
PK4	4		Siyah-Gri	1	114,20
PK5	5		Siyah-Gri	6	145,10
PK6	6		Siyah-Gri	6	162,80
PK1BOS	1	Boş Kutu / EN:70mm BOY:80mm H:60mm	Siyah-Gri	24	20,00
PK2BOS	2	Boş Kutu / EN: 70mm BOY:115mm H:60mm	Siyah-Gri	18	25,00
PK3BOS	3	Boş Kutu / EN:70mm BOY:183mm H:60mm	Siyah-Gri	12	31,00
PK4BOS	4	Boş Kutu / EN: 70mm BOY:183mm H:60mm	Siyah-Gri	12	31,00
PK5BOS	5	Boş Kutu / EN:70mm BOY:260mm H:60mm	Siyah-Gri	6	38,00
PK6BOS	6	Boş Kutu / EN:70mm BOY:260mm H:60mm	Siyah-Gri	6	38,00

Not: PK tipi kutularda sadece KB serisi butonlar kullanılmaktadır. / Boş kutularda ürün kontak blokları kutu içerisinde bulunan plastik raya monte edilmektedir.

Kumanda Kutuları Seçim Tablosu

Seri	1. Delik	2. Delik	3. Delik	4. Delik	5. Delik	6. Delik	Etiket
PY3	56B	07C	50H	-	-	-	A

Seri
Series

P1C	Tek Gözlü Plastik Kumanda Kutusu Siyah-Gri
P1EC	Tek Gözlü Plastik Kumanda Kutusu Sarı-Siyah
PY1	Tek Gözlü Plastik Yüksek Kumanda Kutusu Siyah-Gri
M1C	Tek Gözlü Alüminyum Yüksek Kumanda Kutusu Sarı-Gri
P2	İki Gözlü Plastik Kumanda Kutusu Siyah-Gri
PY2	İki Gözlü Plastik Yüksek Kumanda Kutusu Siyah-Gri
P3	Üç Gözlü Plastik Kumanda Kutusu Siyah-Gri
P3EC	Üç Gözlü Plastik Kumanda Kutusu Sarı-Siyah
PY3	Üç Gözlü Plastik Yüksek Kumanda Kutusu Siyah-Gri
P4	Dört Gözlü Plastik Kumanda Kutusu Siyah-Gri
PY4	Dört Gözlü Plastik Yüksek Kumanda Kutusu Siyah-Gri
P6	Altı Gözlü Plastik Kumanda Kutusu Siyah-Gri
PY6	Altı Gözlü Plastik Yüksek Kumanda Kutusu Siyah-Gri

YAN SAYFADAKİ P KUTU KOD KOMBİNASYONU TABLOSUNDAN RAKAM VE HARFLERİNİ KULLANARAK ÖZEL KUTU SİPARİŞ KODUNUZU YARATABİLİRSİNİZ.

Etiket
Label

	Etiketsiz
A	BET08
B	BET18
C	BET08-Start
D	BET08-Stop
E	BET08-01
F	BET08-01 OK
G	BET08-201
H	BET08-201 OK
I	BET08-201 OK 2
K	BET60P Tek Gözlü Yada Bir Gözü Kalıptan Kapalı Kutu için
L	BET60A
M	Özel Etiket

Örnek: PY3-56B07C50H-A Kodu PY3 tipi kutu 1. delikte 56. satır B sütununa denk gelen buton kodumuz 2. Delikte 07. satır C sütununa denk gelen buton kodu ve 3. Delikte 50. Satır H sütunundaki kodu sonunda da A tipi Etiketli ifade etmektedir.

Not: P, PY ve M kodlu kutularımızdan vereceğiniz özel siparişler için seçim tablosunu kullanabilirsiniz. Seçim tablosundan oluşturduğunuz özel kodlu ürünlerde siparişiniz 50 adetin altında ise demonte olarak teslim edilir.

P Kutu Kod Kombinasyonu Tablosu

	B BUTON SERİSİ				C BUTON SERİSİ				MB BUTON SERİSİ				
	A	B	C	D	E	F	G	H	I	J	K	L	M
01	B100DB	B100S20	B100E	B030XB	CM100DB	CM100S20	CM100E	CM050XB	MB100DB	MB100S20	MB100E	MBSD024B	6PR-PREU1MAVI
02	B100DB-1	B100S21	B100E30	B030XK	CM100DB-0D	CM100S21	CM200E	CM060XK	MB100DB-0D	MB100S21	MB102E	MBSD024K	6PR-PREU1MAVI
03	B100DB-2	B100S30	B100MH	B030XM	CM100DB-0Y	CM101S30	CM200EG	CM070XM	MB100DH	MB101S30	MB102MK	MBSD024M	6PR-PREU1HSİYAH
04	B100DB-L	B100SL20B	B100MK	B030XS	CM100DH	CM101S31	CM200MK	CM080XS	MB100DK	MB101S31	MB200E	MBSD024S	6PR-PRUS1HSİYAH
05	B100DB-0D	B100SL20H	B100MS	B030XY	CM100DH-0D	CM101S32	CM200MY	CM090XY	MB100DM	MB101S32	MB200MK	MBSD024Y	
06	B100DB-0Y	B100SL20K	B100MS-Z	B050XB	CM100DK	CM102S30	CP100E	CM080XB	MB100DS	MB102S20	MB200EE	MBSD220B	
07	B100DB-Z	B100SL20M	B100MY	B050XY	CM100DM	CM303S30	CP100M72H	CM0K0XK	MB100DY			MBSD220K	
08	B100DH	B100SL20S	B102E	B060XK	CM100DS	CP100S20	CP100MK	CM0M0XM	MB100FY			MBSD220M	
09	B100DH-0D	B100SL20Y	B102E30	B070XM	CM100DY	CP100S21	CP100MY	CM0S0XS	MB100MY			MBSD220S	
10	B100DH-0Y	B100SL21B	B102E60	B080XS	CM101DH	CP100S30	CP101ES30	CM0Y0XY	MB101DH			MBSD220Y	
11	B100DK	B100SL21K	B102MH	B090XY	CM101DK	CP100S31	CP200E	CM0M0XM	MB101DK			MBSD220M	
12	B100DM	B100SL21Y	B102MK	B080XB	CM101DM	CP100S32	CP200E30	CM101DJ21	MB101DM			MBSD220K	
13	B100DS	B100SL30K	B102MY	B0K0XK	CM101DS	CP101S20	CP200E30	CP050XB	MB101DY			MBSD220D	
14	B100DS-Z	B101S20	B200E	B0M0XM	CM101DY	CP101S21	CP200ECN	CP060XK	MB102DB			MBSD220S	
15	B100DY	B101S21	B200E30	B0S0XS	CM101K20YY-OK	CP101S30	CP200ECN30	CP070XM	MB102DB-0D			MBSD220Y	
16	B100DY-1	B101S30	B200E60	B0Y0XY	CM102DB	CP101S31	CP200ECS30	CP080XS	MB102DH			MBSD220B	
17	B100DY-2	B101S31	B200EE	B100AA20	CM102DK	CP101S32	CP200EP	CP090XY	MB102DK			MBSD220K	
18	B100DY-0D	B101S32	B200MH	B100AA21	CM102DM	CP102S30	CP200E30	CP0B0XB	MB102DM			MBSD220M	
19	B100DY-0Y	B101SL20B	B200MK	B100AC20	CM102DS	CP303S30	CP200MK	CP0K0XK	MB102DS			MBSD220S	
20	B100HB	B101SL20H	B200MS	B100AC30	CM102DY	CP304S20	CP200MY	CP0M0XM	MB102DY			MBSD220Y	
21	B100HH	B101SL20K	B200MY	B100C	CM102K20HB	CP305S30	CP202E	CP0S0XS	MB200DB			MBSZ024S	
22	B100HK	B101SL20M	B202EE	B100FB	CM102K20HB-10	CP100HB	CP220E	CP0Y0XY	MB200DH			MBSZ020S	
23	B100HM	B101SL20S		B100FH	CM102K20HH	CP100HH	CP200EE	CP101DJ20	MB200DK			MBSZ024S	
24	B100HS	B101SL20Y		B100FK	CM102K20KY	CP100HK		CP101DJ21	MB200DM			MBSZ0220S	
25	B100HY	B101SL30B		B100FM	CM102K21HB	CP100HM		CM101A31	MB200DS				
26	B101DB-0D	B101SL30K		B100FS	CM102K21KY	CP100HS		CM100A20	MB200DY				
27	B101DH	B101SL30M		B100FY	CM200DH-0	CP100HY		CM100A21	MB200FK				
28	B101DM	B101SL30S		B101AA30	CM200DK	CP101HY		CM100A30	MB202DK				
29	B101DY	B101SL30Y		B101AA32	CM200DY	CP102HB		CM101A20					
30	B101DY-0D	B101SL31K		B101AC30	CM202DK	CP102HH		CM101A21					
31	B101HY	B101SL31Y		B101K20BB-12	CM305DY	CP102HK		CM101A30					
32	B102DB	B101SL32B		B101K20HB	CP100DB	CP102HM		CP200AC20					
33	B102DB-0D	B101SL32K		B101K20HH	CP100DB-0D	CP102HS		CP102AA20					
34	B102DH	B101SL32S		B101K20HH-OK	CP100DB-0Y	CP102HY		CP102AA30					
35	B102DK	B101SL32Y		B101K20SS-12	CP100DH	CP200HK		CP102AC30					
36	B102DM	B101T20		B101K20YY-12	CP100DH-0D	CP200HY		CP101AA20					
37	B102DS	B101T20-1		B101K20YY-OK	CP100DH-0Y	CP202HK		CP101AA30					
38	B102DY	B102S20		B102AA20	CP100DK	CP230HK		CP101AC20					
39	B102HB	B102S30		B102AA30	CP100DM			CP101AC30					
40	B102HH	B102S32		B102AC20	CP100DS			CP100AA20					
41	B102HK	B102SL20K		B102AC30	CP100DY			CP100AC20					
42	B102HM	B102SL20Y		B102C	CP101DK			CP100AC30					
43	B102HS	B102SL32Y		B102K20HB	CP101DY			CM102A20					
44	B102HY	B102T20		B102K20KY	CP101K20HB			CM102A21					
45	B130DB	B111S20		B102K20KY-10	CP102DB			CM102A30					
46	B130DH	B121R30		B102K20SH	CP102DH			CM102A31					
47	B130DK	B121R30-1		B102K20SH-10	CP102DK			CM100HB					
48	B130DM	B130SL20B		B102K20SYH-10	CP102DM			CM100HH					
49	B130DS	B130SL20K		B102K21HB	CP102DS			CM100HK					
50	B130DY	B130SL20M		B102K21KY	CP102DY			CM100HM					
51	B130HY	B130SL20S		B132K20HB	CP102K20HB			CM100HS					
52	B131DY	B130SL20Y		B132K20KY	CP102K20HS			CM100HY					
53	B132DK	B130SL21B		B132K21HB	CP102K20KY			CM101HY					
54	B132DS	B130SL21K		B132K21KY	CP102K21HB			CM102HB					
55	B132DY	B130SL21Y		B151K20HH-OK	CP102K21KY			CM102HH					
56	B170DM	B131SL20K		B191K20HB-S	CP200DB			CM102HK					
57	B180DS	B131SL20S		B192K21HB	CP200DK			CM102HM					
58	B190DY	B131SL20Y		B200C	CP200DM			CM102HS					
59	B200DH	B131SL30B		B102K20HSLZ	CP200DS			CM102HY					
60	B200DH-0	B131SL30K			CP200DY			CM200HK					
61	B200DK	B131SL30M			CP202DK			CM200HY					
62	B200DK-0	B131SL30S			CP303DY			CM202HK					
63	B200DM	B131SL30Y			CP305DY			CM230HK					
64	B200DS-L	B131SL31B			CP101K20YYOK								
65	B200DS-Z	B131SL31K											
66	B200DY	B131SL31Y											
67	B200FK	B131SL32B											
68	B200HK	B131SL32K											
69	B200HY	B131SL32Y											
70	B202DK	B132SL30B											
71	B202HK	B132SL30K											
72	B230DK	B132SL30M											
73	B230DY	B132SL30S											
74	B230HK	B132SL30Y											
75	B232DK	B132SL32K											
76	B232DY	B132SL32Y											
77	B100DHL	B160SL20K											
78		B161SL30K											
79		B180SL20S											
80		B190SL20Y											
81		B191SL30Y											
82		B191SL32Y											
83		B1K1SL30K											
84		B1S1SL30S											
85		B1Y1SL30Y											
86		B1Y1SL32Y											



PDKA22GG10G



PDKS11GX23

Pedallar



PDP1



PDM11



PDA2



PPKS11BX10



PDKS11BX10



PDKS11VX20



PDNS11BX10



PDKS11BX10T



PDKS11GX23G



PDKA22GG10G



PDKA22GG10



PDKA22BG330 + PDABE

Plastik Seri

Ürün Kodu	Tip	Kontakt Düzeni	Renk	Kutu Adedi	Birim Fiyatı (TL)
PDM1	Mini	1 CO	●	10	35,00
PDM11	Mini, Kablolu (1m)	1 CO	●	1	51,00
PDP1	Midi	1 NA	●	1	43,00
PDP2	Midi	2 NA	●	1	64,00

Alüminyum Seri

Ürün Kodu	Tip	Kontakt Düzeni	Renk	Kutu Adedi	Birim Fiyatı (TL)
PDA1	Midi	1 NA	●	1	82,00
PDA2	Midi	2 NA	●	1	103,00

Ayak Korumalı Seri

Tek Pedal

Ürün Kodu	Malzeme	Aksesuar Takılabilir	Kontakt Düzeni	Özellik	Koruma Kapaklı	Kutu Adedi	Birim Fiyatı (TL)
PDNS11BX10	Plastik		1 NA + 1NK			1	106,00
PPKS11BX10	Plastik		1 NA + 1NK		✓	1	152,00
PDKS11BX10*	Alüminyum		1 NA + 1NK		✓	1	210,00
PDKS11BX11*	Alüminyum		1 NA + 1NK	Kalıcı	✓	1	216,00
PDKS11GX10*	Alüminyum		2x(1 NA + 1NK)		✓	1	235,00
PDKS11GX20*	Alüminyum		2x(1 NA + 1NK)	Çift Hız	✓	1	245,00
PDKS11UX20*	Alüminyum		(1NA + 1NK) + 2x(1 NA + 1NK)	Çift Hız	✓	1	270,00
PDKS11VX20*	Alüminyum		2x(1NA + 1NK) + 2x(1 NA + 1NK)	Çift Hız	✓	1	270,00
PDKA11BX10*	Alüminyum	✓	1 NA + 1NK		✓	1	210,00
PDKA11GX10*	Alüminyum	✓	2x(1 NA + 1NK)		✓	1	235,00
PDKA11GX20*	Alüminyum	✓	2x(1 NA + 1NK)	Çift Hız	✓	1	245,00
PDKS11GX23	Alüminyum		(1 NA + 1NK) + 2NK	Resetli ve Çift Hız	✓	1	291,00

Potansiyometreli Pedal

Ürün Kodu	Malzeme	Aksesuar Takılabilir	Kontakt Düzeni	Özellik	Koruma Kapaklı	Kutu Adedi	Birim Fiyatı (TL)
PDKS11PX10	Alüminyum		1 CO	10 k Ω	✓	1	520,00

* PDKS'lerde yıldız yerine T gelince turuncu, G gelince gri olur. Not: BX11 kalıcılı tiptir.

Çift Pedal

Ürün Kodu	Malzeme	Aksesuar Takılabilir	Kontakt Düzeni	Hız	Koruma Kapaklı	Kutu Adedi	Birim Fiyatı (TL)
PDKA22BB10	Alüminyum	✓	(1NA+1NK) + (1NA+1NK)		✓	1	525,00
PDKA22BG10	Alüminyum	✓	(1NA+1NK) + 2x (1 NA+1NK)		✓	1	550,00
PDKA22BG20	Alüminyum	✓	(1NA+1NK) + 2x (1NA+1NK)	Çift	✓	1	570,00
PDKA22BG330	Alüminyum	✓	(1NA+1NK) + ((1NA+1NK) + 2NK)	Normal + Resetli ve Çift Hız	✓	1	662,00
PDKA22GG10	Alüminyum	✓	2x (1NA+1NK) + 2x (1NA+1NK)		✓	1	575,00
PDKA22GG20	Alüminyum	✓	2x (1NA+1NK) + 2x (1NA+1NK)	Çift	✓	1	595,00
PDKA22GG10G	Alüminyum	✓	(1NA + 1NK) + 2x (1NA+1NK)		✓	1	575,00

Aksesuar

Ürün Kodu	Tip	Emniyetli	Kutu Adedi	Birim Fiyatı (TL)
PDABE	Taşıma Kolu	✓	1	121,40
PDABT	Taşıma Kolu		1	68,00

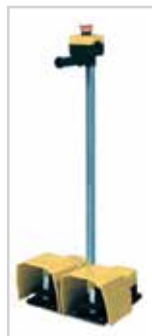

PDKA22BB10

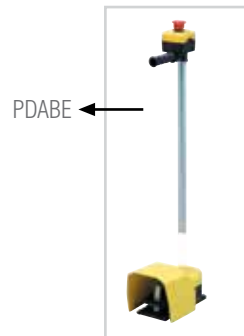

PDABE

PDKA11GX10



L5K13SOM103



L53K13MIM211



L51K13MIP211



L52K13MIP211



L53K13MIP211



L54K16MIP211



L54K16MIM211

Sınır Şalterler



L1K13MEM121



L1K13MIM111



L1K13MEL121



L1K13PUM211



L1K13MIM311



L1K13MIP111



L1K13MUM331



L1K13ROP101



L2K13MIM311



L2K13MEP123



L2K13SOP102



L2K13SOM101



L2K13MEL121



L2K13MEM121



L2K13MUM331



L2K13MIM211



L2K23PUM211



L2K13MIM211

L1 Serisi, Alüminyum Gövde, Ani Hareketli, IP 65 (MIP111, MIM111 HARIÇ)

Ürün Kodu	Uç Eleman Tipi	Duyar Blok Konstrüksiyonu	Uç Eleman Malzemesi	Birim Fiyatı (TL)
L1K13MIP111*	Açısal Makara Tek Yön	Metal	Plastik	119,00
L1K13MIM111*	Açısal Makara Tek Yön	Metal	Metal	120,00
L1K13MIP211*	Açısal Makara Tek Yön	Metal	Plastik	137,00
L1K13MIM211*	Açısal Makara Tek Yön	Metal	Metal	138,00
L1K13MIP311*	Açısal Makara Tek Yön	Plastik	Plastik	120,00
L1K13MIM311*	Açısal Makara Tek Yön	Plastik	Metal	120,00
L1K13MEP121*	Açısal Makara Çift Yön	Plastik	Plastik	125,00
L1K13MEM121*	Açısal Makara Çift Yön	Plastik	Metal	126,00
L1K13MEL121*	Açısal Makara Çift Yön	Plastik	Lastik	135,00
L1K13PUM211*	Pim	Plastik	Metal	114,00
L1K13MUM331*	Doğrusal Makara	Plastik	Metal	120,00
L1K13SOM101	Spiral Tel	Plastik	Metal	122,00
L1K13SOM102	Spiral Kol	Plastik	Metal	122,00
L1K13ROP101*	Rijit Çubuk	Plastik	Plastik	122,00
L1K13SOP101	Spiral Kol	Plastik	Plastik-Metal	122,00
L1K13SOP102	Spiral Kol	Plastik	Plastik-Metal	122,00
L1K13SOP103	Spiral Kol	Plastik	Plastik-Metal	122,00

L2 Serisi, Alüminyum Gövde, Ani Hareketli, IP 65

Ürün Kodu	Uç Eleman Tipi	Duyar Blok Konstrüksiyonu	Uç Eleman Malzemesi	Birim Fiyatı (TL)
L2K13MIP211*	Açısal Makara Tek Yön	Metal	Plastik	111,00
L2K13MIM211*	Açısal Makara Tek Yön	Metal	Metal	112,00
L2K13MIP311*	Açısal Makara Tek Yön	Plastik	Plastik	94,00
L2K13MIM311*	Açısal Makara Tek Yön	Plastik	Metal	94,00
L2K13MEP121*	Açısal Makara Çift Yön	Plastik	Plastik	99,00
L2K13MEP122	Açısal Makaralı Çift Yön Ayarlanabilir	Plastik	Plastik	101,00
L2K13MEP123*	Açısal Makara Çift Yön, Ayarlanabilir	Plastik	Plastik	101,00
L2K13MEP124*	Açısal Makara Çift Yön, Ayarlanabilir	Plastik	Plastik	101,00
L2K13MEL121*	Açısal Makara Çift Yön, Ayarlanabilir	Plastik	Lastik	109,00
L2K13MEM121*	Açısal Makara Çift Yön	Plastik	Metal	100,00
L2K13MEM122	Açısal Makaralı Çift Yön Ayarlanabilir	Plastik	Metal	102,00
L2K13MEM123*	Açısal Makara Çift Yön, Ayarlanabilir	Plastik	Metal	102,00
L2K13MEM124*	Açısal Makara Çift Yön	Plastik	Metal	102,00
L2K13PUM211*	Pim	Plastik	Metal	88,00
L2K13MUM331*	Doğrusal Makara	Plastik	Metal	94,00
L2K13SOM101	Spiral Tel	Plastik	Metal	96,00
L2K13SOM102	Spiral Kol	Plastik	Metal	96,00
L2K13ROP101*	Rijit Çubuk	Plastik	Plastik	96,00
L2K13SOP101	Spiral Kol	Plastik	Plastik-Metal	96,00
L2K13SOP102	Spiral Kol	Plastik	Plastik-Metal	96,00
L2K13SOP103	Spiral Kol	Plastik	Plastik-Metal	96,00



L3K13MIM411



L3K13MEP124



L3K13MUM331



L3K13REF121



L3K13MIP311



L3K13MEM121



L3K13MEL122



L3K13MEM124



L3K13PUM211



L3K13ROP101

L3 Serisi, Plastik Gövde, Ani Hareketli, IP 65

Ürün Kodu	Uç Eleman Tipi	Duyar Blok Konstrüksiyonu	Uç Eleman Malzemesi	Birim Fiyatı (TL)
L3K13MIP311*	Açısal Makara Tek Yön	Plastik	Plastik	53,00
L3K13MIP411*	Açısal Makara Tek Yön	Plastik	Plastik	54,00
L3K13MIM311*	Açısal Makara Tek Yön	Plastik	Metal	53,00
L3K13MIM411*	Açısal Makara Tek Yön	Plastik	Metal	54,00
L3K13MEP121*	Açısal Makara Çift Yön	Plastik	Plastik	58,00
L3K13MEP122	Açısal Makaralı Çift Yön, Ayarlanabilir	Plastik	Plastik	60,00
L3K13MEP123*	Açısal Makara Çift Yön, Ayarlanabilir	Plastik	Plastik	60,00
L3K13MEP124*	Açısal Makara Çift Yön, Ayarlanabilir	Plastik	Plastik	60,00
L3K13MEM121*	Açısal Makara Çift Yön	Plastik	Metal	59,00
L3K13MEM122	Açısal Makaralı Çift Yön Ayarlanabilir	Plastik	Metal	61,00
L3K13MEM123*	Açısal Makara Çift Yön, Ayarlanabilir	Plastik	Metal	61,00
L3K13MEM124*	Açısal Makara Çift Yön, Ayarlanabilir	Plastik	Metal	61,00
L3K13MEL121*	Açısal Makara Çift Yön	Plastik	Lastik	68,00
L3K13MEL122	Açısal Makaralı Çift Yön Ayarlanabilir	Plastik	Lastik	68,00
L3K13PUM211*	Pim	Plastik	Metal	47,00
L3K13MUM331*	Doğrusal Makara	Plastik	Metal	53,00
L3K13SOM101	Spiral Tel	Plastik	Metal	55,00
L3K13SOM102	Spiral Kol	Plastik	Metal	55,00
L3K13ROP101*	Rijit Çubuk	Plastik	Plastik	55,00
L3K13SOP101	Spiral Kol	Plastik	Plastik-Metal	55,00
L3K13SOP102	Spiral Kol	Plastik	Plastik-Metal	55,00
L3K13SOP103	Spiral Kol	Plastik	Plastik-Metal	55,00
L3K13REM121*	Metal Kol	Plastik	Metal	60,00
L3K13REF121	Fiber Kol	Plastik	Fiber	61,00

* Pozitif açma özellikli →

Not: Değişik kontak blok alternatifleri için sayfa 35'deki yedek kontak blok tablosuna bakınız.



L4K16MIM311



L4K16MEP121

L4 Serisi, Alüminyum Gövde, Çift Kontak Blok, Ani Hareketli, IP 65 (MIP111, MIM111 HARIÇ)

Ürün Kodu	Uç Eleman Tipi	Duyar Blok Konstrüksiyonu	Uç Eleman Malzemesi	Birim Fiyatı (TL)
L4K16MIM111	Açısal Makara Tek Yön	Metal	Metal	231,00
L4K16MIP111	Açısal Makara Tek Yön	Metal	Plastik	230,00
L4K16MIP211	Açısal Makara Tek Yön	Metal	Plastik	248,00
L4K16MIM211	Açısal Makara Tek Yön	Metal	Metal	249,00
L4K16MIP311	Açısal Makara Tek Yön	Plastik	Plastik	231,00
L4K16MIM311	Açısal Makara Tek Yön	Plastik	Metal	231,00
L4K16MEP121	Açısal Makara Çift Yön	Plastik	Plastik	236,00
L4K16MEM121	Açısal Makara Çift Yön	Plastik	Metal	237,00
L4K16PUM211	Pim	Plastik	Metal	225,00
L4K16MUM331	Doğrusal Makara	Plastik	Metal	231,00



L5K13MIP311



L5K13MIP411



L5K13MEP123



L5K13MEP124



L5K13MUM331



L5K13MUM332R



L5K13MIP211



L5K13MEL121



L5K13MEM121



L5K13MIP411R



L5K23LEM411



L5K23BEM621



L5K23CPDE



L5K23LUM323



L5K23LUM321



L5K23LUM322

L5 Serisi, Plastik Gövde, Ani Hareketli, IP 65

Ürün Kodu	Uç Eleman Tipi	Duyar Blok Konstrüksiyonu	Uç Eleman Malzemesi	Birim Fiyatı (TL)
L5K13MIP211*	Açısal Makara Tek Yön (22 mm)	Plastik	Plastik	44,00
L5K13MIP311*	Açısal Makara Tek Yön	Plastik	Plastik	42,00
L5K13MIM311R	Açısal Makaralı Tek Yön, Resetli	Plastik	Metel	48,00
L5K13MIP411*	Açısal Makara Tek Yön	Plastik	Plastik	42,00
L5K13MIP411R*	Açısal Makara Tek Yön, Resetli	Plastik	Plastik	47,00
L5K13MIM211*	Açısal Makara Tek Yön (22 mm)	Plastik	Metel	47,00
L5K13MIM311*	Açısal Makara Tek Yön	Plastik	Metel	44,00
L5K13MIM411*	Açısal Makara Tek Yön	Plastik	Metel	43,00
L5K13MIM411R	Açısal Makaralı Tek Yön, Resetli	Plastik	Metel	48,00
L5K13MEP121*	Açısal Makara Çift Yön	Plastik	Plastik	47,00
L5K13MEP122*	Açısal Makara Çift Yön, Ayarlanabilir	Plastik	Plastik	49,00
L5K13MEP123*	Açısal Makara Çift Yön, Ayarlanabilir	Plastik	Plastik	49,00
L5K13MEP124*	Açısal Makara Çift Yön, Ayarlanabilir	Plastik	Plastik	49,00
L5K13MEM121*	Açısal Makara Çift Yön	Plastik	Metel	48,00
L5K13MEM122*	Açısal Makara Çift Yön, Ayarlanabilir	Plastik	Metel	50,00
L5K13MEM123*	Açısal Makara Çift Yön, Ayarlanabilir	Plastik	Metel	50,00
L5K13MEL121*	Açısal Makara Çift Yön	Plastik	Lastik	57,00
L5K13MEL122*	Açısal Makara Çift Yön, Ayarlanabilir	Plastik	Lastik	59,00
L5K13MEL123*	Açısal Makara Çift Yön, Ayarlanabilir	Plastik	Lastik	59,00
L5K13MEL123A*	Açısal Makara Çift Yön, Ayarlanabilir	Plastik	Lastik	64,00
L5K13MEM124*	Açısal Makara Çift Yön, Ayarlanabilir	Plastik	Metel	50,00
L5K13PUM211*	Pim	Plastik	Metel	39,00
L5K13PUM211R*	Pim, Resetli	Plastik	Metel	44,00
L5K13PUP211	Pim	Plastik	Plastik	38,00
L5K13MUM331*	Doğrusal Makara	Plastik	Metel	42,00
L5K13MUM331R*	Doğrusal Makara, Resetli	Plastik	Metel	47,00
L5K13SOM101	Spiral Tel	Plastik	Metel	44,00
L5K13SOM102	Spiral Kol	Plastik	Metel	44,00
L5K13SOM103	Spiral Kol	Plastik	Metel	44,00
L5K13SOP101	Spiral Kol	Plastik	Plastik-Metel	44,00
L5K13SOP102	Spiral Kol	Plastik	Plastik-Metel	44,00
L5K13SOP103	Spiral Kol	Plastik	Plastik-Metel	44,00
L5K13ROP101*	Rijit Çubuk	Plastik	Plastik	44,00
L5K13CPDE	Acil Stop	Plastik	Plastik	55,00
L5K13REM121	Rijit Çubuk	Plastik	Metel	51,00

L5 Serisi, Plastik Gövde, Yavaş Hareketli, IP 65

Ürün Kodu	Uç Eleman Tipi	Duyar Blok Konstrüksiyonu	Uç Eleman Malzemesi	Birim Fiyatı (TL)
L5K23MEL123A	Açısal Makara, Çift Yön, Ayarlanabilir	Plastik	Lastik	61,00
L5K23SOM103	Spiral Kol	Plastik	Metel	41,00
L5K23LEM411*	Menteşe	Plastik	Metel	41,00
L5K23LEM412*	Menteşe	Plastik	Metel	41,00
L5K23LEM511*	Menteşe	Plastik	Metel	41,00
L5K23LEM621*	Menteşe	Plastik	Metel	41,00
L5K23LEM622*	Menteşe	Plastik	Metel	41,00
L5K23BEM621*	Döner Uç	Plastik	Metel	63,00
L5K23LUM321*	Kıvrık Anahtar	Plastik	Metel	54,00
L5K23LUM322*	Düz Anahtar	Plastik	Metel	54,00
L5K23LUM323	Toleranslı Anahtar	Plastik	Metel	61,00
L5K23MUM332R*	Doğrusal Makara, Resetli	Plastik	Metel	44,00
L5K23CPDE	Acil Stop	Plastik	Plastik	52,00
L5K23LUM324	Toleranslı Anahtar	Plastik	Metel	69,00

* Pozitif açma özellikli ↻

Not: Değişik kontak blok alternatifleri için sayfa 35'deki yedek kontak blok tablosuna bakınız.



L51K13MIM311



L51K13MIP211



L51K13MEM121



L51K13MIM411



L51K13SOM101



L51K13MEM122



L51K13MEL122



L51K13SOM102



L51K13MUM331



L51K13MEM124



L51K13REF121



L51K13ROP101



L51K13HUM112



L51K23LUM321



L51K23LUM322



L51K23LUM323

L51 Serisi, Metal Gövde, Ani Hareketli, IP 65

Ürün Kodu	Uç Eleman Tipi	Duyar Blok Konstrüksiyonu	Uç Eleman Malzemesi	Birim Fiyatı (TL)
L51K13MIP211	Açısal Makara Tek Yön	Metal	Plastik	80,00
L51K13MIP311*	Açısal Makara Tek Yön	Metal	Plastik	79,00
L51K13MIP411	Açısal Makaralı Tek Yön	Metal	Plastik	79,00
L51K13MIM211	Açısal Makaralı Tek Yön	Metal	Metal	82,00
L51K13MIM311*	Açısal Makara Tek Yön	Metal	Metal	80,00
L51K13MIM411*	Açısal Makara Tek Yön	Metal	Metal	80,00
L51K13MEP121*	Açısal Makara Çift Yön	Metal	Plastik	89,00
L51K13MEP122*	Açısal Makara Çift Yön, Ayarlanabilir	Metal	Plastik	91,00
L51K13MEP123*	Açısal Makara Çift Yön, Ayarlanabilir	Metal	Plastik	91,00
L51K13MEP124*	Açısal Makara Çift Yön, Ayarlanabilir	Metal	Plastik	91,00
L51K13MEP125*	Açısal Makara Çift Yön	Metal	Plastik-Metal	89,00
L51K13MEM121*	Açısal Makara Çift Yön	Metal	Metal	90,00
L51K13MEM122*	Açısal Makara Çift Yön, Ayarlanabilir	Metal	Metal	92,00
L51K13MEM123*	Açısal Makara Çift Yön, Ayarlanabilir	Metal	Metal	92,00
L51K13MEL121*	Açısal Makara Çift Yön	Metal	Lastik	99,00
L51K13MEL122*	Açısal Makara Çift Yön, Ayarlanabilir	Metal	Lastik	101,00
L51K13MEL123*	Açısal Makara Çift Yön, Ayarlanabilir	Metal	Lastik	101,00
L51K13MEL123A*	Açısal Makara Çift Yön, Ayarlanabilir	Metal	Lastik	106,00
L51K13MEM124*	Açısal Makara Çift Yön, Ayarlanabilir	Metal	Plastik-Metal	92,00
L51K13MEM125*	Açısal Makara Çift Yön	Metal	Metal	90,00
L51K13PUM211*	Pim	Metal	Plastik-Metal	74,00
L51K13MUM331*	Doğrusal Makara	Metal	Plastik-Metal	80,00
L51K13SOM101	Spiral Tel	Metal	Plastik-Metal	75,00
L51K13SOM102	Spiral Kol	Metal	Plastik-Metal	75,00
L51K13SOM103	Sipiral Kol	Metal	Metal	75,00
L51K13SOP101	Spiral Kol	Metal	Plastik-Metal	75,00
L51K13SOP102	Spiral Kol	Metal	Plastik-Metal	75,00
L51K13SOP103	Spiral Kol	Metal	Plastik-Metal	75,00
L51K13ROP101*	Rijit Çubuk	Metal	Plastik	75,00
L51K13REF121	Rijit Çubuk	Metal	Fiber	87,00
L51K13REM121*	Rijit Çubuk	Metal	Metal	86,00
L51K13LEM411	Menteşe	Metal	Metal	74,00
L51K13LEM412	Menteşe	Metal	Metal	74,00
L51K13LEM511	Menteşe	Metal	Metal	74,00
L51K13LEM621	Menteşe	Metal	Metal	74,00
L51K13LEM622	Menteşe	Metal	Metal	74,00

L51 Serisi, Metal Gövde, Yavaş Hareketli, IP 65

Ürün Kodu	Uç Eleman Tipi	Duyar Blok Konstrüksiyonu	Uç Eleman Malzemesi	Birim Fiyatı (TL)
L51K23LUM321*	Kıvrık Anahtar	Metal	Metal	82,00
L51K23LUM322*	Düz Anahtar	Metal	Metal	82,00
L51K23LUM323	Toleranslı Anahtar	Metal	Metal	89,00
L51K23LUM324	Toleranslı Anahtar	Metal	Metal	97,00
L51K23HUM111	Metal Halka	Metal	Metal	80,00
L51K23HUM112	Metal Halka, Resetli	Metal	Metal	108,00



L52K13MIM311



L52K13MIM411



L52K13MEP123



L52K13MEP124



L52K13MUM331



L52K13PUM211



L52K13REF121



L52K13REM121



L52K13MEL122



L52K13MIP211



L52K13MEL123



L52K13MEP121



L52K23LUM111



L52K23LUM112



L52K23LUM322



L52K23LUM323

L52 Serisi, Metal Gövde, Ani Hareketli, IP 65

Ürün Kodu	Uç Eleman Tipi	Duyar Blok Konstrüksiyonu	Uç Eleman Malzemesi	Birim Fiyatı (TL)
L52K13MIP211	Açısal Makara Tek Yön	Metal	Plastik	95,00
L52K13MIP311*	Açısal Makara Tek Yön	Metal	Plastik	94,00
L52K13MIP411*	Açısal Makara Tek Yön	Metal	Plastik	94,00
L52K13MIM211	Açısal Makaralı Tek Yön	Metal	Metal	97,00
L52K13MIM311*	Açısal Makara Tek Yön	Metal	Metal	95,00
L52K13MIM411*	Açısal Makara Tek Yön	Metal	Metal	95,00
L52K13MEP121*	Açısal Makara Çift Yön	Metal	Plastik	104,00
L52K13MEP122*	Açısal Makara Çift Yön, Ayarlanabilir	Metal	Plastik	106,00
L52K13MEP123*	Açısal Makara Çift Yön, Ayarlanabilir	Metal	Plastik	106,00
L52K13MEP124*	Açısal Makara Çift Yön, Ayarlanabilir	Metal	Plastik	106,00
L52K13MEP125*	Açısal Makara Çift Yön	Metal	Plastik-Metal	104,00
L52K13MEM121*	Açısal Makara Çift Yön	Metal	Metal	105,00
L52K13MEM122*	Açısal Makara Çift Yön, Ayarlanabilir	Metal	Metal	107,00
L52K13MEM123*	Açısal Makara Çift Yön, Ayarlanabilir	Metal	Metal	107,00
L52K13MEL121*	Açısal Makara Çift Yön	Metal	Lastik	114,00
L52K13MEL122*	Açısal Makara Çift Yön, Ayarlanabilir	Metal	Lastik	116,00
L52K13MEL123*	Açısal Makara Çift Yön, Ayarlanabilir	Metal	Lastik	116,00
L52K13MEL123A*	Açısal Makara Çift Yön, Ayarlanabilir	Metal	Lastik	121,00
L52K13MEM124*	Açısal Makara Çift Yön, Ayarlanabilir	Metal	Metal	107,00
L52K13PUM211*	Pim	Metal	Metal	89,00
L52K13MUM331*	Doğrusal Makara	Metal	Metal	95,00
L52K13MUP331	Doğrusal Makara	Metal	Plastik	94,00
L52K13SOM101	Spiral Tel	Metal	Metal	90,00
L52K13SOM102	Spiral Kol	Metal	Metal	90,00
L52K13SOM103	Spiral Kol	Metal	Metal	90,00
L52K13SOP101	Spiral Kol	Metal	Plastik-Metal	90,00
L52K13SOP102	Spiral Kol	Metal	Plastik-Metal	90,00
L52K13SOP103	Spiral Kol	Metal	Plastik-Metal	90,00
L52K13ROP101*	Rijit Çubuk	Metal	Plastik	90,00
L52K13REF121	Rijit Çubuk	Metal	Fiber	102,00
L52K13REM121*	Rijit Çubuk	Metal	Metal	101,00
L52K13LEM411	Menteşe	Metal	Metal	89,00
L52K13LEM412	Menteşe	Metal	Metal	89,00
L52K13LEM511	Menteşe	Metal	Metal	89,00
L52K13LEM621	Menteşe	Metal	Metal	89,00
L52K13LEM622	Menteşe	Metal	Metal	89,00

* Pozitif açma özellikli ⊕

Not: Değişik kontak blok alternatifleri için sayfa 35'deki yedek kontak blok tablosuna bakınız.

L52 Serisi, Metal Gövde, Yavaş Hareketli, IP65

Ürün Kodu	Uç Eleman Tipi	Duyar Blok Konstrüksiyonu	Uç Eleman Malzemesi	Birim Fiyatı (TL)
L52K23LUM321*	Kıvrık Anahtar	Metal	Metal	97,00
L52K23LUM322*	Düz Anahtar	Metal	Metal	97,00
L52K23LUM323	Toleranslı Anahtar	Metal	Metal	104,00
L52K23LUM324	Toleranslı Anahtar	Metal	Metal	112,00
L52K23HUM111	Metal Halka	Metal	Metal	95,00
L52K23HUM112	Metal Halka, Resetli	Metal	Metal	123,00

* Pozitif açma özellikli ⊕



L53K13MIM311



L53K13MIP211



L53K13MEL123



L53K13MEP125



L53K13PUM211



L53K13MEL123A



L53K13MEM121



L53K13MUM331



L53K13SOM102



L53K13SOP103



L53K23LEM621



L53K13MEM124



L53K23LUM321



L53K23LUM323

L53 Serisi, Metal Gövde, Üç Girişli Ağır Şart, Ani Hareketli, IP 65

Ürün Kodu	Uç Eleman Tipi	Duyar Blok Konstrüksiyonu	Uç Eleman Malzemesi	Birim Fiyatı (TL)
L53K13MIP211	Açısal Makara Tek Yön	Metal	Plastik	92,00
L53K13MIP311*	Açısal Makara Tek Yön	Metal	Plastik	91,00
L53K13MIP411*	Açısal Makara Tek Yön	Metal	Plastik	91,00
L53K13MIM211	Açısal Makara Tek Yön (22 mm)	Metal	Metal	93,00
L53K13MIM311*	Açısal Makara Tek Yön	Metal	Metal	92,00
L53K13MEP121*	Açısal Makara Çift Yön	Metal	Plastik	101,00
L53K13MEP122*	Açısal Makara Çift Yön, Ayarlanabilir	Metal	Plastik	103,00
L53K13MEP123*	Açısal Makara Çift Yön, Ayarlanabilir	Metal	Plastik	103,00
L53K13MEP124*	Açısal Makara Çift Yön, Ayarlanabilir	Metal	Plastik	103,00
L53K13MEP125*	Açısal Makara Çift Yön, Ayarlanabilir	Metal	Plastik	103,00
L53K13MEM121*	Açısal Makara Çift Yön	Metal	Metal	102,00
L53K13MEM122*	Açısal Makara Çift Yön, Ayarlanabilir	Metal	Metal	104,00
L53K13MEM123*	Açısal Makara Çift Yön, Ayarlanabilir	Metal	Metal	104,00
L53K13MEL121*	Açısal Makara Çift Yön	Metal	Lastik	111,00
L53K13MEL122*	Açısal Makara Çift Yön, Ayarlanabilir	Metal	Lastik	113,00
L53K13MEL123*	Açısal Makara Çift Yön, Ayarlanabilir	Metal	Lastik	113,00
L53K13MEL123A*	Açısal Makara Çift Yön, Ayarlanabilir	Metal	Lastik	118,00
L53K13MEM124*	Açısal Makara Çift Yön, Ayarlanabilir	Metal	Metal	104,00
L53K13MEM125*	Açısal Makara Çift Yön	Metal	Metal	104,00
L53K13PUM211*	Pim	Metal	Metal	86,00
L53K13MUM331*	Doğrusal Makara	Metal	Metal	91,00
L53K13MUP331	Doğrusal Makara	Metal	Plastik	90,00
L53K13SOM101	Spiral Tel	Metal	Metal	87,00
L53K13SOM102	Spiral Kol	Metal	Metal	87,00
L53K13SOM103	Spiral Kol	Metal	Metal	87,00
L53K13SOP101	Spiral Kol	Metal	Plastik-Metal	87,00
L53K13SOP102	Spiral Kol	Metal	Plastik-Metal	87,00
L53K13SOP103	Spiral Kol	Metal	Plastik-Metal	87,00
L53K13ROP101*	Rijit Çubuk	Metal	Plastik	87,00
L53K13REF121	Rijit Çubuk	Metal	Fiber	99,00
L53K13REM121	Rijit Çubuk	Metal	Metal	98,00
L53K13LEM411	Menteşe	Metal	Metal	86,00
L53K13LEM412	Menteşe	Metal	Metal	86,00
L53K13LEM511	Menteşe	Metal	Metal	86,00
L53K13LEM621	Menteşe	Metal	Metal	86,00
L53K13LEM622	Menteşe	Metal	Metal	86,00

Not: Değişik kontak blok alternatifleri için sayfa 35'deki yedek kontak blok tablosuna bakınız.

L53 Serisi, Metal Gövde, Üç Girişli Ağır Şart, Yavaş Hareketli, IP 65

Ürün Kodu	Uç Eleman Tipi	Duyar Blok Konstrüksiyonu	Uç Eleman Malzemesi	Birim Fiyatı (TL)
L53K23LUM321	Anahtar	Metal	Metal	94,00
L53K23LUM322	Anahtar	Metal	Metal	94,00
L53K23HUM111	Metal Halka	Metal	Metal	92,00
L53K23HUM112	Metal Halka, Resetli	Metal	Metal	120,00



L54K16MIP211



L54K16MIM211



L54K16MIP311



L54K16MIM311



L54K16MEP121



L54K16MEM121



L54K16MEM122



L54K16MEP124

L54 Serisi, Metal Gövde, Çift Kontak Blok, Ani ve Yavaş Hareketli IP65

Ürün Kodu	Uç Eleman Tipi	Duyar Blok Konstrüksiyonu	Uç Eleman Malzemesi	Birim Fiyatı (TL)
L54K16MIP211	Açısal Makaralı Tek Yön	Metal	Plastik	189,00
L54K16MIM211	Açısal Makaralı Tek Yön	Metal	Metal	190,00
L54K16MIP311	Açısal Makaralı Tek Yön	Metal	Plastik	188,00
L54K16MIM311	Açısal Makaralı Tek Yön	Metal	Metal	189,00
L54K16MEP121	Açısal Makaralı Çift Yön	Metal	Plastik	198,00
L54K16MEM121	Açısal Makaralı Çift Yön	Metal	Metal	199,00
L54K16MEP122	Açısal Makaralı Çift Yön Ayarlanabilir	Metal	Plastik	200,00
L54K16MEM122	Açısal Makaralı Çift Yön	Metal	Metal	201,00
L54K16MEP123	Açısal Makaralı Çift Yön Ayarlanabilir	Metal	Plastik	200,00
L54K16MEM123	Açısal Makaralı Çift Yön Ayarlanabilir	Metal	Metal	201,00
L54K16MEP124	Açısal Makaralı Çift Yön Ayarlanabilir	Metal	Plastik	200,00
L54K16MEM124	Açısal Makaralı Çift Yön Ayarlanabilir	Metal	Metal	201,00
L54K16MEL121	Açısal Makaralı Çift Yön	Metal	Lastik	208,00
L54K16MEL122	Açısal Makaralı Çift Yön	Metal	Lastik	210,00
L54K16MEL123	Açısal Makaralı Çift Yön Ayarlanabilir	Metal	Lastik	210,00
L54K16PUM211	Pim	Metal	Metal	183,00
L54K16MUM331	Doğrusal Makara	Metal	Metal	190,00



L54K16MEM123



L54K16MEM124



L54K16PUM211



L54K16MEL121



L54K16MEL123



L54K16MEP122



L54K16MUM331



L61K13PUM211



L61K13MUM331



L61K13MEM121



L61K13MEP121

L61 Serisi, Metal Gövde, Kablolu, Ani Hareketli, IP 67 (2 mt kablolu)

Ürün Kodu	Uç Eleman Tipi	Duyar Blok Konstrüksiyonu	Uç Eleman Malzemesi	Birim Fiyatı (TL)
L61K13MUM331*	Doğrusal Makara	Metal	Metal	120,00
L61K13PUM211*	Pim	Metal	Metal	113,00
L61K13MEM121*	Açısal Makara Çift Yön	Metal	Metal	127,00
L61K13MEP121*	Açısal Makara Çift Yön	Metal	Plastik	125,00



L66K13MUM331



L66K13MEP121



L66K13PUM211



L66K13MEM121

L66 Serisi, Plastik Gövde, Kablolu, Ani Hareketli, IP 67 (2 mt kablolu)

Ürün Kodu	Uç Eleman Tipi	Duyar Blok Konstrüksiyonu	Uç Eleman Malzemesi	Birim Fiyatı (TL)
L66K13MUM331*	Doğrusal Makara	Metal	Metal	107,00
L66K13PUM211*	Pim	Metal	Metal	100,00
L66K13MEM121*	Açısal Makara Çift Yön	Plastik	Metal	114,00
L66K13MEP121*	Açısal Makara Çift Yön	Plastik	Plastik	112,00

* Pozitif açma özelliği →

Sınır Şalter Grubu Yedekleri

Yedekler - Duyar Blok

Ürün Kodu	Kullanıldığı Gövde Tipi	Uç Eleman Tipi	Uç Eleman Malzemesi	Özellikler	Kutu Adedi	Birim Fiyatı (TL)
LD11MIP111	L1,L4	Açısal Makara Tek Yön	Plastik	Sac Konstrüksiyon	20	20,00
LD22MIP211	L1,L4	Açısal Makara Tek Yön	Metal	Sac Konstrüksiyon	20	21,00
LD22MIP211	L1,L2,L4	Açısal Makara Tek Yön	Plastik	Metal Konstrüksiyon	20	38,00
LD22MIM211	L1,L2,L4	Açısal Makara Tek Yön	Metal	Metal Konstrüksiyon	20	39,00
LD23MIP311	L1,L2,L3,L4	Açısal Makara Tek Yön	Plastik	Plastik Konstrüksiyon	20	21,00
LD23MIM311	L1,L2,L3,L4	Açısal Makara Tek Yön	Metal	Plastik Konstrüksiyon	20	21,00
LD23MIP411	L3	Açısal Makara Tek Yön	Plastik	Plastik Konstrüksiyon Açılı	20	22,00
LD23MIM411	L3	Açısal Makara Tek Yön	Metal	Plastik Konstrüksiyon Açılı	20	22,00
LD23MEP121	L1,L2,L3,L4	Açısal Makara Çift Yön	Plastik	Plastik Konstrüksiyon - Döner Kol	20	26,00
LD23MEM121	L1,L2,L3,L4	Açısal Makara Çift Yön	Metal	Plastik Konstrüksiyon - Döner Kol	20	27,00
LD23PUM211	L1,L2,L3,L4	Pim	Metal	Plastik Konstrüksiyon	20	15,00
LD23MUM331	L1,L2,L3,L4	Makaralı Pim	Metal	Plastik Konstrüksiyon	20	21,00
LD23SOM101	L1,L2,L3	Spiral Tel	Metal	Plastik Konstrüksiyon - Çok Yönlü	20	23,00
LD23SOM102	L1,L2,L3	Spiral Kol	Metal	Plastik Konstrüksiyon - Çok Yönlü	20	23,00
LD23SOP101	L1,L2,L3	Spiral Kol	Plastik	Plastik Konstrüksiyon - Çok Yönlü	20	23,00
LD23SOP102	L1,L2,L3	Spiral Kol	Plastik	Plastik Konstrüksiyon - Çok Yönlü	20	23,00
LD23SOP103	L1,L2,L3	Spiral Kol	Plastik	Plastik Konstrüksiyon - Çok Yönlü	20	23,00
LD23ROP101	L1,L2,L3	Rijit Çubuk	Plastik	Plastik Konstrüksiyon - Çok Yönlü	20	23,00
LD23MEL121	L1,L2,L3	Açısal Makara Çift Yön	Lastik	Plastik Konstrüksiyon - Döner Kol	20	36,00
LD23MEP123	L2,L3	Açısal Makara Çift Yön	Plastik	Plastik Konstrüksiyon - Döner Kol	20	28,00
LD23MEM123	L2,L3	Açısal Makara Çift Yön	Metal	Plastik Konstrüksiyon - Döner Kol	20	29,00
LD33MIM311	L5	Açısal Makara Tek Yön	Metal	Plastik Konstrüksiyon Açılı	20	14,00
LD33MIP311	L5	Açısal Makara Tek Yön	Plastik	Plastik Konstrüksiyon Açılı	20	12,00
LD33MIP411	L5	Açısal Makara Tek Yön	Plastik	Plastik Konstrüksiyon Açılı	20	12,00
LD33MEP121	L5	Açısal Makara Çift Yön	Plastik	Plastik Konstrüksiyon - Döner Kol	20	17,00
LD33MEP122	L5	Açısal Makara Çift Yön	Plastik	Plastik Konstrüksiyon - Döner Kol	20	19,00
LD33MEP123	L5	Açısal Makara Çift Yön	Plastik	Plastik Konstrüksiyon - Döner Kol	20	19,00
LD33MEM122	L5	Açısal Makara Çift Yön	Metal	Plastik Konstrüksiyon - Döner Kol	20	20,00
LD33MEL121	L5	Açısal Makara Çift Yön	Lastik	Plastik Konstrüksiyon - Döner Kol	20	27,00
LD33MEL122	L5	Açısal Makara Çift Yön	Lastik	Plastik Konstrüksiyon - Döner Kol	20	29,00
LD33MEL123	L5	Açısal Makara Çift Yön	Lastik	Plastik Konstrüksiyon - Döner Kol	20	29,00
LD33MEL124	L5	Açısal Makara Çift Yön	Lastik	Plastik Konstrüksiyon - Döner Kol	20	29,00
LD33MUP331	L5	Makaralı Pim	Plastik	Plastik Konstrüksiyon	20	12,00
LD33MUM331	L5	Makaralı Pim	Metal	Plastik Konstrüksiyon	20	12,00
LD33CPDE	L5	Acil Stop	Plastik	Plastik Konstrüksiyon	20	25,00
LD33CPA	L5	Buton Adaptörü	-	-	20	3,20
LA33LUM320	L5,L51,L52,L53	Düz Anahtar	Metal	-	20	3,60
LA33LUM321	L5,L51,L52,L53	Kıvrık Anahtar	Metal	-	20	3,60
LA33LUM323	L5,L51,L52,L53	Toleranslı Emn. Anahtarı	Plastik	-	20	11,00
LA33LUM324	L5,L51,L52,L53	Toleranslı Emn. Anahtarı	Plastik	-	20	19,00



LD11MIP111



LD22MIP211



LD23MIP411



LD23MEM121



LD23SOP101



LD23ROP101



LD33MEP122



LD23SOP103



LD33MIP311



LD33MUM331



LA33LUM323



LA33LUM324



LD51SOM102



LD51SOP102



LD51MEP121



LD51MIP311



LD51MUM331



LD51MEM124



LD51MEM123



LD51MEP123



LK20K13



LK20K25



LK20K28



L5K13



L52K13

Yedekler - Duyar Blok

Ürün Kodu	Kullanıldığı Gövde Tipi	Uç Eleman Tipi	Uç Eleman Malzemesi	Özellikler	Kutu Adedi	Birim Fiyatı(TL)
LD33SOM101	L5	Spiral Tel	Metal	Plastik Konstrüksiyon - Çok Yönlü	20	14,00
LD33SOP101	L5	Spiral Tel	Plastik	Plastik Konstrüksiyon - Çok Yönlü	20	14,00
LD33SOM102	L5	Spiral Kol	Metal	Plastik Konstrüksiyon - Çok Yönlü	20	14,00
LD33SOP102	L5	Spiral Kol	Plastik	Plastik Konstrüksiyon - Çok Yönlü	20	14,00
LD33LUM321	L5	Menteşe	Metal	Metal Konstrüksiyon - Döner Kol	20	27,00
LD33LUM322	L5	Menteşe	Metal	Metal Konstrüksiyon - Döner Kol	20	27,00
LD33LEM622	L5	Menteşe	Metal	Metal Konstrüksiyon - Döner Kol	20	14,00
LD33BEM621	L5	Döner Uç	Menteşe	Met. Konstrüksiyon - Döner Uç	20	36,00
LD33REF121	L5	Rijit Çubuk	Fiber	Plastik Konstrüksiyon - Döner Kol	20	22,00
LD51MIM311	L51, L52	Açısal Makara Tek Yön	Metal	Metal Konstrüksiyon	20	22,00
LD51MIP211	L51, L52	Açısal Makara Tek Yön	Plastik	Metal Konstrüksiyon	20	22,00
LD51MIP311	L51, L52	Açısal Makara Çift Yön	Plastik	Metal Konstrüksiyon - Döner Kol	20	21,00
LD51MEP121	L51, L52	Açısal Makara Çift Yön	Plastik	Metal Konstrüksiyon - Döner Kol	20	31,00
LD51MEM121	L51, L52	Açısal Makara Çift Yön	Metal	Metal Konstrüksiyon - Döner Kol	20	32,00
LD51MEP123	L51, L52	Açısal Makara Çift Yön	Plastik	Metal Konstrüksiyon - Uzun Döner Kol	20	33,00
LD51MEM123	L51, L52	Açısal Makara Çift Yön	Metal	Metal Konstrüksiyon - Uzun Döner Kol	20	34,00
LD51MEM124	L51, L52	Açısal Makara Çift Yön	Metal	Metal Konstrüksiyon - Uzun Döner Kol	20	34,00
LD51MEL121	L51, L52	Açısal Makara Çift Yön	Lastik	Plastik Konstrüksiyon-Döner Kol	20	41,00
LD51MEL122	L51, L52	Açısal Makara Çift Yön	Lastik	Plastik Konstrüksiyon - Döner Kol	20	43,00
LD51MUM331	L51, L52	Makaralı Pim	Metal	Metal Konstrüksiyon	20	22,00
LD51SOP101	L51, L52	Spiral Tel	Plastik	Metal Konstrüksiyon - Çok Yönlü	20	17,00
LD51SOP102	L51, L52	Spiral Kol	Plastik	Metal Konstrüksiyon - Çok Yönlü	20	17,00
LD51SOM102	L51, L52	Spiral Kol	Metal	Metal Konstrüksiyon - Çok Yönlü	20	17,00
LD53MIM311	L53, L54	Açısal Makara Tek Yön	Metal	Metal Konstrüksiyon	20	22,00
LD53MIP211	L53, L54	Açısal Makara Tek Yön	Plastik	Metal Konstrüksiyon	20	22,00
LD53MIP311	L53, L54	Açısal Makara Çift Yön	Plastik	Metal Konstrüksiyon - Döner Kol	20	21,00
LD53MEP121	L53, L54	Açısal Makara Çift Yön	Plastik	Metal Konstrüksiyon - Döner Kol	20	31,00
LD53MEM121	L53, L54	Açısal Makara Çift Yön	Metal	Metal Konstrüksiyon - Döner Kol	20	32,00
LD53MEP123	L53, L54	Açısal Makara Çift Yön	Plastik	Metal Konstrüksiyon - Uzun Döner Kol	20	33,00
LD53MEM123	L53, L54	Açısal Makara Çift Yön	Metal	Metal Konstrüksiyon - Uzun Döner Kol	20	34,00
LD53MEM124	L53, L54	Açısal Makara Çift Yön	Metal	Metal Konstrüksiyon - Uzun Döner Kol	20	34,00
LD53MEL121	L53, L54	Açısal Makara Çift Yön	Lastik	Plastik Konstrüksiyon - Döner Kol	20	41,00
LD53MEL122	L53, L54	Açısal Makara Çift Yön	Lastik	Plastik Konstrüksiyon - Döner Kol	20	43,00
LD53MUM331	L53, L54	Makaralı Pim	Metal	Metal Konstrüksiyon	20	21,00
LD53SOP101	L53, L54	Spiral Tel	Metal	Metal Konstrüksiyon - Çok Yönlü	20	17,00
LD53SOP102	L53, L54	Spiral Kol	Plastik	Metal Konstrüksiyon - Çok Yönlü	20	17,00
LD53SOM102	L53, L54	Spiral Kol	Metal	Metal Konstrüksiyon - Çok Yönlü	20	17,00

Yedekler - Kontak Blok

Ürün Kodu	Hareket Tipi	Kontakt Düzeni	Pim Tipi	Kullanıldığı Gövde Tipi	Kutu Adedi	Birim Fiyatı (TL)
LK10K13	Ani	1 NK + 1 NA	Kısa	L4	30	33,00
LK10K23	Yavaş	1 NK + 1 NA	Kısa	L4	30	33,00
LK11K13	Ani	1 NK + 1 NA	Uzun	L4	30	33,00
LK11K23	Yavaş	1 NK + 1 NA	Uzun	L4	30	33,00
LK20K12	Ani	1NK + 1 NK	Kısa	L1, L2, L3, L5, L51, L52, L53, L54	30	30,00
LK20K13*	Ani	1 NK + 1 NA	Kısa	L1, L2, L3, L5, L51, L52, L53, L54	30	25,00
LK20K23*	Yavaş	1 NK + 1 NA	Kısa	L1, L2, L3, L5, L51, L52, L53, L54	30	22,00
LK20K25*	Yavaş	2 NK + 1 NA	Kısa	L1, L2, L3, L5, L51, L52, L53, L54	30	40,00
LK20K27*	Yavaş	1 NK + 2 NA	Kısa	L1, L2, L3, L5, L51, L52, L53, L54	30	40,00
LK20K28*	Yavaş	1 NK + 1 NK (Sıralı)	Kısa	L1-L54-CSM10	10	30,00
LK20K29*	Yavaş	1 NK + 1 NA	Bindirmeli Kısa	L1, L2, L3, L5, L51, L52, L53, L54	30	25,00

Yedekler - Gövde

Ürün Kodu	Gövde Tipi	Kutu Adedi	Birim Fiyatı (TL)
L1K13	Alüminyum	1	99,00
L2K13	Alüminyum	1	73,00
L3K13	Plastik	1	32,00
L5K13	Plastik	1	30,00
L51K13	Metal	1	58,00
L52K13	Metal	1	73,00
L53K13	Metal	1	70,00
L54K16	Metal	1	167,00

* Pozitif açma özelliği



SIM30NM1RSX



SIM12FM1PSX



SIM12NM1RSX



SIQ18FP1NC2



SCM30NP1PSX



SMB31LC2-B15

Sensörler

S Serisi Sensörler

- Hızlı anahtarlama kapasitesi
- Kolay montaj
- Ağır endüstriyel şartlarda çalışabilme
- Kısa devre ve aşırı yük koruması
- Ters polarite koruması

Endüktif Yaklaşım Anahtarları (Üç Telli), IP67



SIM12FM1PC2



SIM12NM1RC2



SIM12FM1PSX



SIM18NM1PC2



SIM30NM1RSX



SIM30FM1PC2



SIQ18FP1NC2

Ürün Kodu	Gövde Şekli	Çalışma Gerilimi	Algılama Mesafesi	Montaj Tipi	Anahtarlama Frekansı	Bağlantı	Çıkış	Birim Fiyatı (TL)
SIM12FM1NC2	Silindir 12	10-30 V DC	2 mm	Düz	800 Hz	Kablolu (2 m)	NPN-NA	67,00
SIM12FM1NSX	Silindir 12	10-30 V DC	2 mm	Düz	800 Hz	M12 Konnektörlü	NPN-NA	77,00
SIM12FM1OC2	Silindir 12	10-30 V DC	2 mm	Düz	800 Hz	Kablolu (2 m)	NPN-NK	67,00
SIM12FM1OSX	Silindir 12	10-30 V DC	2 mm	Düz	800 Hz	M12 Konnektörlü	NPN-NK	77,00
SIM12FM1PC2	Silindir 12	10-30 V DC	2 mm	Düz	800 Hz	Kablolu (2 m)	PNP-NA	67,00
SIM12FM1PSX	Silindir 12	10-30 V DC	2 mm	Düz	800 Hz	M12 Konnektörlü	PNP-NA	77,00
SIM12FM1RC2	Silindir 12	10-30 V DC	2 mm	Düz	800 Hz	Kablolu (2 m)	PNP-NK	67,00
SIM12FM1RSX	Silindir 12	10-30 V DC	2 mm	Düz	800 Hz	M12 Konnektörlü	PNP-NK	77,00
SIM12NM1NC2	Silindir 12	10-30 V DC	4 mm	Çıkık	400 Hz	Kablolu (2 m)	NPN-NA	67,00
SIM12NM1NSX	Silindir 12	10-30 V DC	4 mm	Çıkık	400 Hz	M12 Konnektörlü	NPN-NA	77,00
SIM12NM1OC2	Silindir 12	10-30 V DC	4 mm	Çıkık	400 Hz	Kablolu (2 m)	NPN-NK	67,00
SIM12NM1OSX	Silindir 12	10-30 V DC	4 mm	Çıkık	400 Hz	M12 Konnektörlü	NPN-NK	77,00
SIM12NM1PC2	Silindir 12	10-30 V DC	4 mm	Çıkık	400 Hz	Kablolu (2 m)	PNP-NA	67,00
SIM12NM1PSX	Silindir 12	10-30 V DC	4 mm	Çıkık	400 Hz	M12 Konnektörlü	PNP-NA	77,00
SIM12NM1RC2	Silindir 12	10-30 V DC	4 mm	Çıkık	400 Hz	Kablolu (2 m)	PNP-NK	67,00
SIM12NM1RSX	Silindir 12	10-30 V DC	4 mm	Çıkık	400 Hz	M12 Konnektörlü	PNP-NK	77,00
SIM18FM1NC2	Silindir 18	10-30 V DC	5 mm	Düz	800 Hz	Kablolu (2 m)	NPN-NA	103,00
SIM18FM1OC2	Silindir 18	10-30 V DC	5 mm	Düz	800 Hz	Kablolu (2 m)	NPN-NK	103,00
SIM18FM1PC2	Silindir 18	10-30 V DC	5 mm	Düz	800 Hz	Kablolu (2 m)	PNP-NA	103,00
SIM18FM1RC2	Silindir 18	10-30 V DC	5 mm	Düz	800 Hz	Kablolu (2 m)	PNP-NK	103,00
SIM18NM1NC2	Silindir 18	10-30 V DC	8 mm	Çıkık	400 Hz	Kablolu (2 m)	NPN-NA	103,00
SIM18NM1OC2	Silindir 18	10-30 V DC	8 mm	Çıkık	400 Hz	Kablolu (2 m)	NPN-NK	103,00
SIM18NM1PC2	Silindir 18	10-30 V DC	8 mm	Çıkık	400 Hz	Kablolu (2 m)	PNP-NA	103,00
SIM18NM1RC2	Silindir 18	10-30 V DC	8 mm	Çıkık	400 Hz	Kablolu (2 m)	PNP-NK	103,00
SIM30FM1NC2	Silindir 30	10-30 V DC	10 mm	Düz	400 Hz	Kablolu (2 m)	NPN-NA	119,00
SIM30FM1NSX	Silindir 30	10-30 V DC	10 mm	Düz	400 Hz	M12 Konnektörlü	NPN-NA	129,00
SIM30FM1OC2	Silindir 30	10-30 V DC	10 mm	Düz	400 Hz	Kablolu (2 m)	NPN-NK	119,00
SIM30FM1OSX	Silindir 30	10-30 V DC	10 mm	Düz	400 Hz	M12 Konnektörlü	NPN-NK	129,00
SIM30FM1PC2	Silindir 30	10-30 V DC	10 mm	Düz	400 Hz	Kablolu (2 m)	PNP-NA	119,00
SIM30FM1PSX	Silindir 30	10-30 V DC	10 mm	Düz	400 Hz	M12 Konnektörlü	PNP-NA	129,00
SIM30FM1RC2	Silindir 30	10-30 V DC	10 mm	Düz	400 Hz	Kablolu (2 m)	PNP-NK	119,00
SIM30FM1RSX	Silindir 30	10-30 V DC	10 mm	Düz	400 Hz	M12 Konnektörlü	PNP-NK	129,00
SIM30NM1NC2	Silindir 30	10-30 V DC	15 mm	Çıkık	200 Hz	Kablolu (2 m)	NPN-NA	119,00
SIM30NM1NSX	Silindir 30	10-30 V DC	15 mm	Çıkık	200 Hz	M12 Konnektörlü	NPN-NA	129,00
SIM30NM1OC2	Silindir 30	10-30 V DC	15 mm	Çıkık	200 Hz	Kablolu (2 m)	NPN-NK	119,00
SIM30NM1OSX	Silindir 30	10-30 V DC	15 mm	Çıkık	200 Hz	M12 Konnektörlü	NPN-NK	129,00
SIM30NM1PC2	Silindir 30	10-30 V DC	15 mm	Çıkık	200 Hz	Kablolu (2 m)	PNP-NA	119,00
SIM30NM1PSX	Silindir 30	10-30 V DC	15 mm	Çıkık	200 Hz	M12 Konnektörlü	PNP-NA	129,00
SIM30NM1RC2	Silindir 30	10-30 V DC	15 mm	Çıkık	200 Hz	Kablolu (2 m)	PNP-NK	119,00
SIM30NM1RSX	Silindir 30	10-30 V DC	15 mm	Çıkık	200 Hz	M12 Konnektörlü	PNP-NK	129,00
SIQ18FP1NC2	Kare 18	10-30V DC	5 mm	Düz	800 Hz	Kablolu (2 m)	NPN-NA	67,00
SIQ18FP1NC7	Kare 18	10-30V DC	5 mm	Düz	800 Hz	Kablolu (7 m)	NPN-NA	83,00
SIQ18FP1OC2	Kare 18	10-30V DC	5 mm	Düz	800 Hz	Kablolu (2 m)	NPN-NK	67,00
SIQ18FP1OC7	Kare 18	10-30V DC	5 mm	Düz	800 Hz	Kablolu (7 m)	NPN-NK	83,00
SIQ18FP1PC2	Kare 18	10-30V DC	5 mm	Düz	800 Hz	Kablolu (2 m)	PNP-NA	67,00
SIQ18FP1PC7	Kare 18	10-30V DC	5 mm	Düz	800 Hz	Kablolu (7 m)	PNP-NA	83,00
SIQ18FP1RC2	Kare 18	10-30V DC	5 mm	Düz	800 Hz	Kablolu (2 m)	PNP-NK	67,00
SIQ18FP1RC7	Kare 18	10-30V DC	5 mm	Düz	800 Hz	Kablolu (7 m)	PNP-NK	83,00
SIQ18NP1NC2	Kare 18	10-30V DC	8 mm	Çıkık	400 Hz	Kablolu (2 m)	NPN-NA	67,00
SIQ18NP1NC7	Kare 18	10-30V DC	8 mm	Çıkık	400 Hz	Kablolu (7 m)	NPN-NA	83,00
SIQ18NP1OC2	Kare 18	10-30V DC	8 mm	Çıkık	400 Hz	Kablolu (2 m)	NPN-NK	67,00
SIQ18NP1OC7	Kare 18	10-30V DC	8 mm	Çıkık	400 Hz	Kablolu (7 m)	NPN-NK	83,00
SIQ18NP1PC2	Kare 18	10-30V DC	8 mm	Çıkık	400 Hz	Kablolu (2 m)	PNP-NA	67,00
SIQ18NP1PC7	Kare 18	10-30V DC	8 mm	Çıkık	400 Hz	Kablolu (7 m)	PNP-NA	83,00
SIQ18NP1RC2	Kare 18	10-30V DC	8 mm	Çıkık	400 Hz	Kablolu (2 m)	PNP-NK	67,00
SIQ18NP1RC7	Kare 18	10-30V DC	8 mm	Çıkık	400 Hz	Kablolu (7 m)	PNP-NK	83,00



SCM18NP1NC2



SCM30NP1PC2

Kapasitif Yaklaşım Anahtarları (Üç Telli), IP65

Ürün Kodu	Gövde Şekli	Çalışma Gerilimi	Algılama Mesafesi	Montaj Tipi	Gövde Tipi	Bağlantı	Çıkış	Birim Fiyatı (TL)
SCM18NP1NC2	Silindir 18	10-30 V DC	2-10 mm	Çıkık	Plastik	Kablolu (2 m)	NPN-NA	162,00
SCM18NP1OC2	Silindir 18	10-30 V DC	2-10 mm	Çıkık	Plastik	Kablolu (2 m)	NPN-NK	162,00
SCM18NP1PC2	Silindir 18	10-30 V DC	2-10 mm	Çıkık	Plastik	Kablolu (2 m)	PNP-NA	162,00
SCM18NP1RC2	Silindir 18	10-30 V DC	2-10 mm	Çıkık	Plastik	Kablolu (2 m)	PNP-NK	162,00
SCM30NM1NC2	Silindir 30	10-30 V DC	3-15 mm	Çıkık	Metal	Kablolu (2 m)	NPN-NA	214,00
SCM30NM1NSX	Silindir 30	10-30 V DC	3-15 mm	Çıkık	Metal	M12 Konnektörlü	NPN-NA	224,00
SCM30NM1OC2	Silindir 30	10-30 V DC	3-15 mm	Çıkık	Metal	Kablolu (2 m)	NPN-NK	214,00
SCM30NM1OSX	Silindir 30	10-30 V DC	3-15 mm	Çıkık	Metal	M12 Konnektörlü	NPN-NK	224,00
SCM30NM1PC2	Silindir 30	10-30 V DC	3-15 mm	Çıkık	Metal	Kablolu (2 m)	PNP-NA	214,00
SCM30NM1PSX	Silindir 30	10-30 V DC	3-15 mm	Çıkık	Metal	M12 Konnektörlü	PNP-NA	224,00
SCM30NM1RC2	Silindir 30	10-30 V DC	3-15 mm	Çıkık	Metal	Kablolu (2 m)	PNP-NK	214,00
SCM30NM1RSX	Silindir 30	10-30 V DC	3-15 mm	Çıkık	Metal	M12 Konnektörlü	PNP-NK	224,00
SCM30NP1NC2	Silindir 30	10-30 V DC	3-15 mm	Çıkık	Plastik	Kablolu (2 m)	NPN-NA	174,00
SCM30NP1NSX	Silindir 30	10-30 V DC	3-15 mm	Çıkık	Plastik	M12 Konnektörlü	NPN-NA	184,00
SCM30NP1OC2	Silindir 30	10-30 V DC	3-15 mm	Çıkık	Plastik	Kablolu (2 m)	NPN-NK	174,00
SCM30NP1OSX	Silindir 30	10-30 V DC	3-15 mm	Çıkık	Plastik	M12 Konnektörlü	NPN-NK	184,00
SCM30NP1PC2	Silindir 30	10-30 V DC	3-15 mm	Çıkık	Plastik	Kablolu (2 m)	PNP-NA	174,00
SCM30NP1PSX	Silindir 30	10-30 V DC	3-15 mm	Çıkık	Plastik	M12 Konnektörlü	PNP-NA	184,00
SCM30NP1RC2	Silindir 30	10-30 V DC	3-15 mm	Çıkık	Plastik	Kablolu (2 m)	PNP-NK	174,00
SCM30NP1RSX	Silindir 30	10-30 V DC	3-15 mm	Çıkık	Plastik	M12 Konnektörlü	PNP-NK	184,00



SCB22MP1NC1



SCB22MP1RC1



SCB30MP6NC1

Kapasitif Buton, IP67

Ürün Kodu	Gövde Şekli	Gerilim	Algılama Mesafesi	Montaj Tipi	Gövde Malzemesi	Bağlantı	Çıkış	Birim Fiyatı (TL)
SCB22MP1NC1	Çap 22 mm	10-30 V DC	Dokunmatik	Buton	Plastik	1 Metre Kablo	NPN-NA	110,00
SCB22MP1NSX	Çap 22 mm	10-30 V DC	Dokunmatik	Buton	Plastik	M12 Konnektörlü	NPN-NA	120,00
SCB22MP1OC1	Çap 22 mm	10-30 V DC	Dokunmatik	Buton	Plastik	1 Metre Kablo	NPN-NK	110,00
SCB22MP1OSX	Çap 22 mm	10-30 V DC	Dokunmatik	Buton	Plastik	M12 Konnektörlü	NPN-NK	120,00
SCB22MP1PC1	Çap 22 mm	10-30 V DC	Dokunmatik	Buton	Plastik	1 Metre Kablo	PNP-NA	110,00
SCB22MP1PSX	Çap 22 mm	10-30 V DC	Dokunmatik	Buton	Plastik	M12 Konnektörlü	PNP-NA	120,00
SCB22MP1RC1	Çap 22 mm	10-30 V DC	Dokunmatik	Buton	Plastik	1 Metre Kablo	PNP-NK	110,00
SCB22MP1RSX	Çap 22 mm	10-30 V DC	Dokunmatik	Buton	Plastik	M12 Konnektörlü	PNP-NK	120,00
SCB22MP5NC1	Çap 22 mm	10-30 V DC, Kalıcı	Dokunmatik	Buton	Plastik	1 Metre Kablo	NPN-NA	110,00
SCB22MP5NSX	Çap 22 mm	10-30 V DC, Kalıcı	Dokunmatik	Buton	Plastik	M12 Konnektörlü	NPN-NA	120,00
SCB22MP5OC1	Çap 22 mm	10-30 V DC, Kalıcı	Dokunmatik	Buton	Plastik	1 Metre Kablo	NPN-NK	110,00
SCB22MP5OSX	Çap 22 mm	10-30 V DC, Kalıcı	Dokunmatik	Buton	Plastik	M12 Konnektörlü	NPN-NK	120,00
SCB22MP5PC1	Çap 22 mm	10-30 V DC, Kalıcı	Dokunmatik	Buton	Plastik	1 Metre Kablo	PNP-NA	110,00
SCB22MP5PSX	Çap 22 mm	10-30 V DC, Kalıcı	Dokunmatik	Buton	Plastik	M12 Konnektörlü	PNP-NA	120,00
SCB22MP5RC1	Çap 22 mm	10-30 V DC, Kalıcı	Dokunmatik	Buton	Plastik	1 Metre Kablo	PNP-NK	110,00
SCB22MP5RSX	Çap 22 mm	10-30 V DC, Kalıcı	Dokunmatik	Buton	Plastik	M12 Konnektörlü	PNP-NK	120,00
SCB30MP6NC1	Çap 30 mm	12-30 V DC	Dokunmatik	Buton	Plastik	1 Metre Kablo	NPN-NA	340,00
SCB30MP6PC1	Çap 30 mm	12-30 V DC	Dokunmatik	Buton	Plastik	1 Metre Kablo	PNP-NA	340,00
SCB30MP7NC1	Çap 30 mm	12-30 V DC, Kalıcı	Dokunmatik	Buton	Plastik	1 Metre Kablo	NPN-NA	340,00
SCB30MP7PC1	Çap 30 mm	12-30 V DC, Kalıcı	Dokunmatik	Buton	Plastik	1 Metre Kablo	PNP-NA	340,00
SCB30UP6PC1	Çap 30 mm	12-30 V DC	Dokunmatik	Buton	Plastik	1 Metre Kablo	PNP-NA	340,00

Fotoelektrik Yaklaşım Anahtarları (Dört Telli), IP65

Ürün Kodu	Gövde Şekli	Çalışma Gerilimi	Algılama Mesafesi	Çalışma Modu	Tepki Süresi	Bağlantı	Çıkış	Birim Fiyatı (TL)
SPM18DP4DC2	Silindir 18	10-30 V DC	400 mm	Cisimden Yansımali	2ms	Kablolu (2m)	PNP 1NA+1NK	175,00
SPM18DP4EC2	Silindir 18	10-30 V DC	400 mm	Cisimden Yansımali	2ms	Kablolu (2m)	NPN 1NA+1NK	175,00

SPM18DP4DC2



SMB31LC2-B15



SMS10RC2-B15

Manyetik Siviçler, IP68

Ürün Kodu	Gövde Şekli	Devre Şeması	Montaj Tipi	Gövde Bağlantı	Özellik	Algılama Mesafesi	Kutu Adedi	Birim Fiyatı (TL)
SMB10LC2-B1*	Dikdörtgen 78 mm	1NK+1NA	Sol Çıkışlı	Kablolu 2 M		5 mm / 8 mm	1	233,00
SMB10LSX-B1*	Dikdörtgen 78 mm	1NK+1NA	Sol Çıkışlı	Konnektörlü M08*4		5 mm / 8 mm	1	242,00
SMB10RC2-B1*	Dikdörtgen 78 mm	1NK+1NA	Sağ Çıkışlı	Kablolu 2 M		5 mm / 8 mm	1	233,00
SMB10RSX-B1*	Dikdörtgen 78 mm	1NK+1NA	Sağ Çıkışlı	Konnektörlü M08*4		5 mm / 8 mm	1	242,00
SMB11LC2-B1*	Dikdörtgen 78 mm	1NK+1NA	Sol Çıkışlı	Kablolu 2 M	Ledli	5 mm / 8 mm	1	242,00
SMB11LSX-B1*	Dikdörtgen 78 mm	1NK+1NA	Sol Çıkışlı	Konnektörlü M08*4	Ledli	5 mm / 8 mm	1	250,00
SMB11RC2-B1*	Dikdörtgen 78 mm	1NK+1NA	Sağ Çıkışlı	Kablolu 2 M	Ledli	5 mm / 8 mm	1	242,00
SMB11RSX-B1*	Dikdörtgen 78 mm	1NK+1NA	Sağ Çıkışlı	Konnektörlü M08*4	Ledli	5 mm / 8 mm	1	250,00
SMB20LC2-B1*	Dikdörtgen 78 mm	2NK	Sol Çıkışlı	Kablolu 2 M		5 mm / 8 mm	1	193,00
SMB20LSZ-B1*	Dikdörtgen 78 mm	2NK	Sol Çıkışlı	Konnektörlü M08*4		5 mm / 8 mm	1	202,00
SMB20RC2-B1*	Dikdörtgen 78 mm	2NK	Sağ Çıkışlı	Kablolu 2 M		5 mm / 8 mm	1	193,00
SMB20RSZ-B1*	Dikdörtgen 78 mm	2NK	Sağ Çıkışlı	Konnektörlü M08*4		5 mm / 8 mm	1	202,00
SMB21LC2-B1*	Dikdörtgen 78 mm	2NK	Sol Çıkışlı	Kablolu 2 M	Ledli	5 mm / 8 mm	1	202,00
SMB21LSX-B1*	Dikdörtgen 78 mm	2NK	Sol Çıkışlı	Konnektörlü M08*4	Ledli	5 mm / 8 mm	1	222,00
SMB21RC2-B1*	Dikdörtgen 78 mm	2NK	Sağ Çıkışlı	Kablolu 2 M	Ledli	5 mm / 8 mm	1	202,00
SMB21RSX-B1*	Dikdörtgen 78 mm	2NK	Sağ Çıkışlı	Konnektörlü M08*4	Ledli	5 mm / 8 mm	1	222,00
SMB30LC2-B1*	Dikdörtgen 78 mm	2NK+NA	Sol Çıkışlı	Kablolu 2 M		5 mm / 8 mm	1	255,00
SMB30LSX-B1*	Dikdörtgen 78 mm	2NK+NA	Sol Çıkışlı	Konnektörlü M12*8		5 mm / 8 mm	1	277,00
SMB30RC2-B1*	Dikdörtgen 78 mm	2NK+NA	Sağ Çıkışlı	Kablolu 2 M		5 mm / 8 mm	1	255,00
SMB30RSX-B1*	Dikdörtgen 78 mm	2NK+NA	Sağ Çıkışlı	Konnektörlü M12*8		5 mm / 8 mm	1	277,00
SMB31LC2-B1*	Dikdörtgen 78 mm	2NK+NA	Sol Çıkışlı	Kablolu 2 M	Ledli	5 mm / 8 mm	1	264,00
SMB31LSX-B1*	Dikdörtgen 78 mm	2NK+NA	Sol Çıkışlı	Konnektörlü M12*8	Ledli	5 mm / 8 mm	1	286,00
SMB31RC2-B1*	Dikdörtgen 78 mm	2NK+NA	Sağ Çıkışlı	Kablolu 2 M	Ledli	5 mm / 8 mm	1	264,00
SMB31RSX-B1*	Dikdörtgen 78 mm	2NK+NA	Sağ Çıkışlı	Konnektörlü M08*4	Ledli	5 mm / 8 mm	1	286,00
SMS10LC2-S1*	Dikdörtgen 22 mm	1NK+1NA	Sol Çıkışlı	Kablolu 2 M		5 mm / 8 mm	1	233,00
SMS10LSX-S1*	Dikdörtgen 22 mm	1NK+1NA	Sol Çıkışlı	Konnektörlü M08*4		5 mm / 8 mm	1	242,00
SMS10RC2-S1*	Dikdörtgen 22 mm	1NK+1NA	Sağ Çıkışlı	Kablolu 2 M		5 mm / 8 mm	1	233,00
SMS10RSX-S1*	Dikdörtgen 22 mm	1NK+1NA	Sağ Çıkışlı	Konnektörlü M08*4		5 mm / 8 mm	1	242,00
SMS11LC2-S1*	Dikdörtgen 22 mm	1NK+1NA	Sol Çıkışlı	Kablolu 2 M	Ledli	5 mm / 8 mm	1	242,00
SMS11LSX-S1*	Dikdörtgen 22 mm	1NK+1NA	Sol Çıkışlı	Konnektörlü M08*4	Ledli	5 mm / 8 mm	1	250,00
SMS11RC2-S1*	Dikdörtgen 22 mm	1NK+1NA	Sağ Çıkışlı	Kablolu 2 M	Ledli	5 mm / 8 mm	1	242,00
SMS11RSX-S1*	Dikdörtgen 22 mm	1NK+1NA	Sağ Çıkışlı	Konnektörlü M08*4	Ledli	5 mm / 8 mm	1	250,00
SMS20LC2-S1*	Dikdörtgen 22 mm	2NK	Sol Çıkışlı	Kablolu 2 M		5 mm / 8 mm	1	193,00
SMS20LSZ-S1*	Dikdörtgen 22 mm	2NK	Sol Çıkışlı	Konnektörlü M08*4		5 mm / 8 mm	1	202,00

Not 1 : SMB10LC2-B15 Algılayıcı ve tetikleyici takım kodunu ifade etmektedir. SMB10LC2 Algılayıcı kodudur. SMB15 Tetikleyici kodudur. Fiyat Tetikleyici ve Algılayıcı toplam fiyatı olur.

Not 2 : Ürün kodunun son hanesindeki * yerine gelen rakam algılama mesafesini belirtir. (son rakam 5 ise algılama mesafesi 5 mm, 8 ise algılama mesafesi 8 mm'dir.)



SMS10LC2-S15

Manyetik Siviçler, IP68

Ürün Kodu	Gövde Şekli	Devre Şeması	Montaj Tipi	Gövde Bağlantı	Özellik	Algılama Mesafesi	Kutu Adedi	Birim Fiyatı (TL)
SMS20RC2-S1*	Dikdörtgen 22 mm	2NK	Sağ Çıkışlı	Kablolu 2 M		5 mm	1	193,00
SMS20RSZ-S1*	Dikdörtgen 22 mm	2NK	Sağ Çıkışlı	Konnektörlü M08*4		5 mm	1	202,00
SMS21LC2-S1*	Dikdörtgen 22 mm	2NK	Sol Çıkışlı	Kablolu 2 M	Ledli	5 mm	1	202,00
SMS21LSX-S1*	Dikdörtgen 22 mm	2NK	Sol Çıkışlı	Konnektörlü M08*4	Ledli	5 mm	1	222,00
SMS21RC2-S1*	Dikdörtgen 22 mm	2NK	Sağ Çıkışlı	Kablolu 2 M	Ledli	5 mm	1	202,00
SMS21RSX-S1*	Dikdörtgen 22 mm	2NK	Sağ Çıkışlı	Konnektörlü M08*4	Ledli	5 mm	1	222,00
SMS30LC2-S1*	Dikdörtgen 22 mm	2NK+NA	Sol Çıkışlı	Kablolu 2 M		5 mm	1	255,00
SMS30LSX-S1*	Dikdörtgen 22 mm	2NK+NA	Sol Çıkışlı	Konnektörlü M12*8		5 mm	1	277,00
SMS30RC2-S1*	Dikdörtgen 22 mm	2NK+NA	Sağ Çıkışlı	Kablolu 2 M		5 mm	1	255,00
SMS30RSX-S1*	Dikdörtgen 22 mm	2NK+NA	Sağ Çıkışlı	Konnektörlü M12*8		5 mm	1	277,00
SMS31LC2-S1*	Dikdörtgen 22 mm	2NK+NA	Sol Çıkışlı	Kablolu 2 M	Ledli	5 mm	1	264,00
SMS31LSX-S1*	Dikdörtgen 22 mm	2NK+NA	Sol Çıkışlı	Konnektörlü M12*8	Ledli	5 mm	1	286,00
SMS31RC2-S1*	Dikdörtgen 22 mm	2NK+NA	Sağ Çıkışlı	Kablolu 2 M	Ledli	5 mm	1	264,00
SMS31RSX-S1*	Dikdörtgen 22 mm	2NK+NA	Sağ Çıkışlı	Konnektörlü M12*8	Ledli	5 mm	1	286,00

Not 1 : SMB10LC2-B15 Algılayıcı ve tetikleyici takım kodunu ifade etmektedir. SMB10LC2 Algılayıcı kodudur. SMB15 Tetikleyici kodudur. Fiyat Tetikleyici ve Algılayıcı toplam fiyatı olur.

Not 2 : Ürün kodunun son hanesindeki * yerine gelen rakam algılama mesafesini belirtir. (son rakam 5 ise algılama mesafesi 5 mm, 8 ise algılama mesafesi 8 mm.'dir.)



Sensör Tester

Sensör Test Cihazı

Ürün Kodu	Birim Fiyatı (TL)
Sensör Tester	160,00



A54B1H10



A54B1Y11



PTM111



PTM110



A71B1K11



PTM122



BS1010TX1



A14B4K11



MN3KIM1

Asal Siviçler

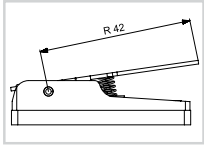

MN+KIM1

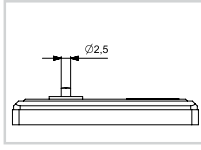

MN+PUM1

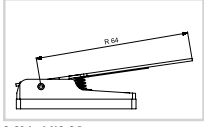

MN+KIM2

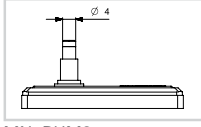

MN+PUM3

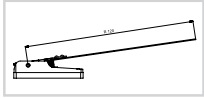

MN+KIM3

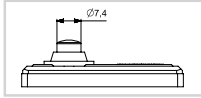

MN+PUM7

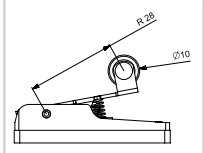

MN+MIM1

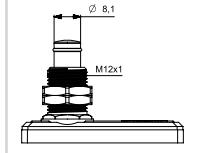

MN+PUM9

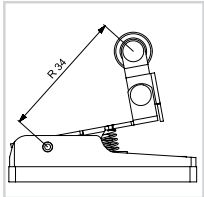

MN+MIM1Y

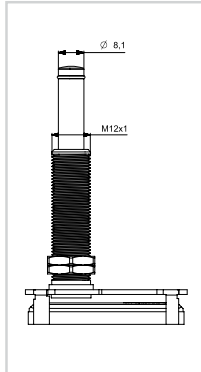

MN+PUM9U

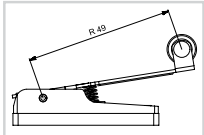

MN+MIM2

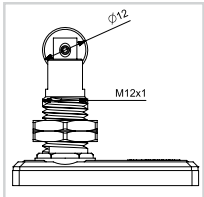

MN+MUM3

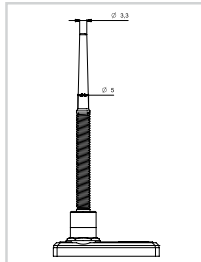

MN+SOP1

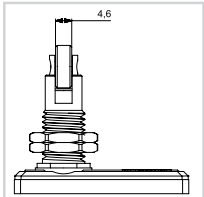

MN+MUM8

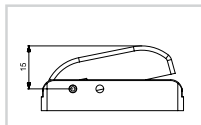

MN+TIP1

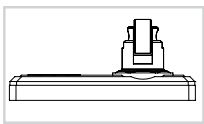

MN+MUM9

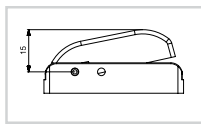

MN+TIP11



MN1KIM1



MN2KIM1



MN3KIM1



MN4KIM1

	MN1KIM1	MN2KIM1	MN3KIM1	MN4KIM1
Kutu Adedi	10	10	10	10
Ürün Kodu	MN1KIM1	MN2KIM1	MN3KIM1	MN4KIM1
Kontakt Yapısı	1 CO	1 CO	1 CO	1 NK+1 NA
Birim Fiyatı (TL)	33,10	25,20	55,70	26,80
Ürün Kodu	MN1KIM2	MN2KIM2	MN3KIM2	MN4KIM2
Kontakt Yapısı	1 CO	1 CO	1 CO	1 NK+1 NA
Birim Fiyatı (TL)	33,10	25,20	57,40	26,80
Ürün Kodu	MN1KIM3	MN2KIM3		MN4KIM3
Kontakt Yapısı	1 CO	1 CO	1 CO	1 NK+1 NA
Birim Fiyatı (TL)	35,40	27,60		28,20
Ürün Kodu	MN1MIM1	MN2MIM1	MN3MIM1	MN4MIM1
Kontakt Yapısı	1 CO	1 CO	1 CO	1 NK+1 NA
Birim Fiyatı (TL)	36,00	28,10	57,90	28,20
Ürün Kodu	MN1MIM1Y	MN2MIM1Y		MN4MIM1Y
Kontakt Yapısı	1 CO	1 CO	1 CO	1 NK+1 NA
Birim Fiyatı (TL)	37,30	29,50		30,60
Ürün Kodu	MN1MIM2	MN2MIM2	MN3MIM2	MN4MIM2
Kontakt Yapısı	1 CO	1 CO	1 CO	1 NK+1 NA
Birim Fiyatı (TL)	37,30	29,50	59,90	29,20
Ürün Kodu	MN1MUM3	MN2MUM3	MN3MUM3	
Kontakt Yapısı	1 CO	1 CO	1 CO	
Birim Fiyatı (TL)	58,90	51,20	79,10	
Ürün Kodu	MN1MUM8	MN2MUM8		
Kontakt Yapısı	1 CO	1 CO		
Birim Fiyatı (TL)	58,90	51,20		
Ürün Kodu	MN1MUM9			
Kontakt Yapısı	1 CO			
Birim Fiyatı (TL)	47,50			
Ürün Kodu	MN1PUM1	MN2PUM1	MN3PUM1	
Kontakt Yapısı	1 CO	1 CO	1 CO	
Birim Fiyatı (TL)	36,50	28,40	57,50	
Ürün Kodu				MN4PUM1
Kontakt Yapısı				1 NK+1 NA
Birim Fiyatı (TL)				22,30
Ürün Kodu	MN1PUM3	MN2PUM3	MN3PUM3	
Kontakt Yapısı	1 CO	1 CO	1 CO	
Birim Fiyatı (TL)	42,00	34,00	63,50	
Ürün Kodu	MN1PUM7	MN2PUM7	MN3PUM7	MN4PUM7
Kontakt Yapısı	1 CO	1 CO	1 CO	1 NK+1 NA
Birim Fiyatı (TL)	37,40	29,30	58,60	26,70
Ürün Kodu	MN1PUM9	MN2PUM9	MN3PUM9	
Kontakt Yapısı	1 CO	1 CO	1 CO	
Birim Fiyatı (TL)	48,00	40,10	67,90	
Ürün Kodu	MN1PUM9U			
Kontakt Yapısı	1 CO			
Birim Fiyatı (TL)	81,80			
Ürün Kodu		MN2TIP11		
Kontakt Yapısı		1 NA		
Birim Fiyatı (TL)		20,30		
Ürün Kodu		MN2TIP11Y*		
Kontakt Yapısı		1 NA		
Birim Fiyatı (TL)		20,30		
Ürün Kodu		MN2TIP1		
Kontakt Yapısı		1 CO		
Birim Fiyatı (TL)		24,20		

Ürün Kodu	Tip	Özellik	Kutu Adedi	Birim Fiyatı (TL)
MN1YKAP	Koruma Kapağı	MN1 ve MN2'ye uygun	100	7,00

* Yayı sertleştirilmiş ve basma düğmesi yeşil.



MK1PUP1



MK1KIM1



MK1KIM5



MK1MIP3



MK1PUM9



MK1KIM31A

Mikro Siviç

Ürün Kodu	Kontakt Yapısı	Duyar Blok Tipi	Duyar Blok Malzemesi	Kutu Adedi	Birim Fiyatı (TL)
MK1PUM9	1 CO	Pim	Metal	10	24,10
MK1PUP1	1 CO	Pim	Plastik	50	11,40
MK1PUP1Y	1 CO	Pim	Yumuşak Plastik	50	11,40
MK1KIM1	1 CO	Kol	Metal	50	12,80
MK1KIM2	1 CO	Kol	Metal	50	12,80
MK1KIM3	1 CO	Kol	Metal	50	13,00
MK1KIM31A	1 NK	Kol	Metal	50	14,00
MK1KIM4	1 CO	Kol	Metal	50	13,20
MK1KIM5	1 CO	Kol	Metal	40	13,20
MK1MIM1	1 CO	Kollu Makara	Metal	40	13,80
MK1MIM2	1 CO	Kollu Makara	Metal	40	13,80
MK1MIP1	1 CO	Kollu Makara	Metal	50	13,80
MK1MIP2	1 CO	Kollu Makara	Plastik	40	13,80
MK1MIP3	1 CO	Kollu Makara	Plastik	40	14,40



BS1022



BS1012



BS1010E



BS1012E



BS1011V

Buton Siviç IP50

Ürün Kodu	Kontakt Yapısı	Duyar Blok Tipi	Duyar Blok Malzemesi	Kutu Adedi	Birim Fiyatı (TL)
BS1010	1 NA, Ani Hareketli	Pim	Plastik	20	9,50
BS1010E	1 NA, Ani Hareketli	Pim	Plastik Etanj Başlıklı	16	11,20
BS1011	1 NK, Ani Hareketli	Pim	Plastik	20	9,50
BS1011E	1 NK, Ani Hareketli	Pim	Plastik Etanj Başlıklı	16	11,20
BS1011V	1NA, Ani Hareketli	Pim	Plastik	1	9,50
BS1012	1 NA+1NK, Ani Hareketli	Pim	Plastik	20	12,80
BS1012E	1 NA+1NK, Ani Hareketli	Pim	Plastik Etanj Başlıklı	16	14,50
BS1020	1 NA, Yavaş Hareketli	Pim	Plastik	20	9,50
BS1021	1 NK, Yavaş Hareketli	Pim	Plastik	20	9,50
BS1022	1 NA+1NK, Yavaş Hareketli	Pim	Plastik	20	12,50



BS1010TX1

Buton Siviç IP67

Ürün Kodu	Kontakt Yapısı	Kablo Boyu	Duyar Blok Tipi	Duyar Blok Malzemesi	Kutu Adedi	Birim Fiyatı (TL)
BS1010TX1	1NA, Ani Hareketli	1 m	Pim	Plastik, Etanj Başlıklı	1	47,00
BS1011TX1	1NK, Ani Hareketli	1 m	Pim	Plastik, Etanj Başlıklı	1	47,00
BS1012TX1	Çift Devre, Ani Hareketli	1 m	Pim	Plastik, Etanj Başlıklı	1	51,00



MA111



MA121



MA111K



MAK

Mandallı Siviç

Ürün Kodu	Kontakt Yapısı	Terminal Sayısı ve Tipi	Duyar Blok Malzemesi	Etiket	Kutu Adedi	Birim Fiyatı (TL)
MA111	1 NA	2 Vidalı	Metal	On-Off	10	22,00
MA111K	1 NA	2 Vidalı, Kapaklı	Metal	On-Off	10	40,00
MA111L	1 NA	2 Lehimli Terminalli	Metal	On-Off	10	21,00
MA111T	1 NA	2 Terminalli	Metal	On-Off	10	21,00
MA111TT	1 NA	2 Terminalli	Metal	On-Off (Siyah)	10	21,00
MA112	1 NA + 1 NK	3 Vidalı	Metal	On-On	10	25,00
MA113	1 NA + 1 NA	3 Vidalı	Metal	On-Off-On	10	25,00
MA121	2 NA	4 Vidalı	Metal	On-Off	6	36,00
MA122	2 NA + 2 NK	6 Vidalı	Metal	On-On	6	42,00
MA123	2 NA + 2 NA	6 Vidalı	Metal	On-Off-On	6	42,00
MA211	1 NA	2 Vidalı	Metal Plastik Kılıflı	On-Off	10	22,00
MA212	1 NA + 1 NK	3 Vidalı	Metal Plastik Kılıflı	On-On	10	25,00
MA212T	1 NA + 1 NK	3 Terminalli	Metal Plastik Kılıflı	On-On	10	24,00
MA213	1 NA + 1 NA	3 vidalı	Metal Plastik Kılıflı	On-Off-On	10	25,00
MA213T	1 NA + 1 NA	3 Terminalli	Metal Plastik Kılıflı	On-Off-On	10	24,00
MA221	2 NA	4 Vidalı	Metal Plastik Kılıflı	On-Off	6	36,00
MA222	2 NA + 2 NK	6 Vidalı	Metal Plastik Kılıflı	On-On	6	42,00
MA222T	2 NA + 2 NK	6 Terminalli	Metal Plastik Kılıflı	On-On	6	41,00
MA223	2 NA + 2 NA	6 Vidalı	Metal Plastik Kılıflı	On-Off-On	6	42,00
MA513T	1 NA + 1 NA	3 Terminalli	Plastik	On-Off-On	10	11,00
MA513V	1 NA + 1 NA	3 Vidalı	Plastik	On-Off-On	10	16,00
MAK	-	-	Plastik	-	10	18,00



MAY111



MAY121



MAY123



MAY222

Mandallı Siviç, Yaylı Dönüşlü

Ürün Kodu	Kontakt Yapısı	Terminal Sayısı ve Tipi	Duyar Blok Malzemesi	Etiket	Kutu Adedi	Birim Fiyatı (TL)
MAY111	1 NA	2 Vidalı	Metal	On-Off	10	22,00
MAY111L	1 NA	2 Lehimli Terminalli	Metal	On-Off	10	21,00
MAY111T	1 NA	2 Terminalli	Metal	On-Off	10	21,00
MAY111TT	1 NA	2 Terminalli	Metal	On-Off (Siyah)	10	21,00
MAY112	1 NA + 1 NK	3 Vidalı	Metal	On-On	10	25,00
MAY113	1 NA + 1 NA	3 Vidalı	Metal	On-Off-On	10	25,00
MAY121	2 NA	4 Vidalı	Metal	On-Off	6	36,00
MAY122	2 NA + 2 NK	6 Vidalı	Metal	On-On	6	42,00
MAY123	2 NA + 2 NA	6 Vidalı	Metal	On-Off-On	6	42,00
MAY211	1 NA	2 Vidalı	Metal Plastik Kılıflı	On-Off	10	22,00
MAY212	1 NA + 1 NK	3 Vidalı	Metal Plastik Kılıflı	On-On	10	25,00
MAY212T	1 NA + 1 NK	3 Terminalli	Metal Plastik Kılıflı	On-On	10	24,00
MAY213	1 NA + 1 NA	3 Vidalı	Metal Plastik Kılıflı	On-Off-On	10	25,00
MAY213T	1 NA + 1 NA	3 Terminalli	Metal Plastik Kılıflı	On-Off-On	10	24,00
MAY221	2 NA	4 Vidalı	Metal Plastik Kılıflı	On-Off	6	36,00
MAY222	2 NA + 2 NK	6 Vidalı	Metal Plastik Kılıflı	On-On	6	42,00
MAY222T	2 NA + 2 NK	6 Terminalli	Metal Plastik Kılıflı	On-On	6	41,00
MAY223	2 NA + 2 NA	6 Vidalı	6 Vidalı	On-Off-On	6	42,00



K25001T



K25011V

Orta Gerilim Hücre Siviçi

Ürün Kodu	Kontak Yapısı	Terminal Sayısı ve Tipi	Kutu Adedi	Birim Fiyatı (TL)
K25001T	2 NK, 1 NA	6 Terminalli	10	37,00
K25001V	2 NK, 1 NA	6 Vidalı	10	33,00
K25011T	1 NK, 2 NA	6 Terminalli	10	37,00
K25011V	1 NK, 2 NA	6 Vidalı	10	33,00



Z70



Z71

Asansör Siviçi

Ürün Kodu	Özellik	Tip	Kutu Adedi	Birim Fiyatı (TL)
Z70		Fiş	16	9,30
Z71		Priz Tek Giriş	16	14,50
Z72		Priz Çift Giriş	16	14,50
Z73		Fiş	16	9,30
Z7401	Montaj Vidası M4*11,5 mm	Priz-Tek Giriş	16	12,00
Z7402	Montaj Vidası M4*6,5 mm	Priz-Tek Giriş	16	12,00
Z7403	Montaj Vidası M4*20 mm	Priz-Tek Giriş	16	12,00



Z72



Z73



Z7401



A12B1H10



A12B1K11



A12B1S11



A12B1Y11 (3)



A12W1K11



A14B1K11



A21B1H10



A21B1S11



A21B1K11



A54B1H10



A54B1Y11



A71B1K11



A71B1Y11



A71B1S11



EK1



EK2



PTM110



PTM111



PHTE124



PTM122

Işıklı Siviç

Ürün Kodu	Gövde Tipi	Gövde Rengi	Özellik	Kontakt Yapısı	Etiket	Düğme Rengi	Bağlantı Tipi	Kutu Adedi	Birim Fiyatı (TL)
A12B1H10	30*22 mm	Siyah	Işıksız	1NA + 1NA	0-1	H	Terminalli	50	5,70
A12B1K11	30*22 mm	Siyah	Işıklı	1NA + 1NA	0-1	K	Terminalli	50	6,50
A12B1S11	30*22 mm	Siyah	Işıklı	1NA + 1NA	0-1	S	Terminalli	50	6,50
A12B1Y11	30*22 mm	Siyah	Işıklı	1NA + 1NA	0-1	Y	Terminalli	50	7,10
A12B5H10	30*22 mm	Siyah	Işıksız	1NA + 1NA	0-1	H	Köprülü	50	6,70
A12B5K11	30*22 mm	Siyah	Işıklı	1NA + 1NA	0-1	K	Köprülü	50	7,50
A12B5S11	30*22 mm	Siyah	Işıklı	1NA + 1NA	0-1	S	Köprülü	50	7,50
A12B5Y11	30*22 mm	Siyah	Işıklı	1NA + 1NA	0-1	Y	Köprülü	50	8,10
A12W1H10	30*22 mm	Beyaz	Işıksız	1NA + 1NA	0-1	H	Terminalli	50	5,70
A12W1K11	30*22 mm	Beyaz	Işıklı	1NA + 1NA	0-1	K	Terminalli	50	6,50
A12W1S11	30*22 mm	Beyaz	Işıklı	1NA + 1NA	0-1	S	Terminalli	50	6,50
A12W1Y11	30*22 mm	Beyaz	Işıklı	1NA + 1NA	0-1	Y	Terminalli	50	7,10
A14B1H10	30*22 mm	Siyah	Işıksız	2NA	0-1	H	Terminalli	50	4,70
A14B1K11	30*22 mm	Siyah	Işıklı	2NA	0-1	K	Terminalli	50	4,70
A14B1S11	30*22 mm	Siyah	Işıklı	2NA	0-1	S	Terminalli	50	4,70
A14B1Y11	30*22 mm	Siyah	Işıklı	2NA	0-1	Y	Terminalli	50	5,00
A14B4H10	30*22 mm	Siyah	Işıksız	2NA	0-1	H	Vidalı	50	5,90
A14B4K11	30*22 mm	Siyah	Işıklı	2NA	0-1	K	Vidalı	50	6,20
A14B4S11	30*22 mm	Siyah	Işıklı	2NA	0-1	S	Vidalı	50	6,20
A14B4Y11	30*22 mm	Siyah	Işıklı	2NA	0-1	Y	Vidalı	50	6,20
A14B5H10	30*22 mm	Siyah	Işıksız	2NA	0-1	H	Köprülü	50	6,60
A14B5K11	30*22 mm	Siyah	Işıklı	2NA	0-1	K	Köprülü	50	6,70
A14B5S11	30*22 mm	Siyah	Işıklı	2NA	0-1	S	Köprülü	50	6,70
A14B5Y11	30*22 mm	Siyah	Işıklı	2NA	0-1	Y	Köprülü	50	7,00
A14B6H10	30*22 mm	Siyah	Işıksız	2NA	0-1	H	Korumalı Vidalı	50	5,50
A14B6K11	30*22 mm	Siyah	Işıklı	2NA	0-1	K	Korumalı Vidalı	50	5,90
A14B6S11	30*22 mm	Siyah	Işıklı	2NA	0-1	S	Korumalı Vidalı	50	5,30
A14B6Y11	30*22 mm	Siyah	Işıklı	2NA	0-1	Y	Korumalı Vidalı	50	6,50
A14W1K11	30*22 mm	Beyaz	Işıklı	2NA	0-1	K	Terminalli	50	4,70
A14W1S11	30*22 mm	Beyaz	Işıklı	2NA	0-1	S	Terminalli	50	4,70
A14W1Y11	30*22 mm	Beyaz	Işıklı	2NA	0-1	Y	Terminalli	50	5,00
A21B1H10	30*11 mm	Siyah	Işıksız	1NA	0-1	H	Terminalli	50	3,30
A21B1K11	30*11 mm	Siyah	Işıklı	1NA	0-1	K	Terminalli	50	3,60
A21B1S11	30*11 mm	Siyah	Işıklı	1NA	0-1	S	Terminalli	50	3,60
A21B1Y11	30*11 mm	Siyah	Işıklı	1NA	0-1	Y	Terminalli	50	4,00
A21W1K11	30*11 mm	Beyaz	Işıklı	1NA	0-1	K	Terminalli	50	3,60
A21W1S11	30*11 mm	Beyaz	Işıklı	1NA	0-1	S	Terminalli	50	3,60
A21W1Y11	30*11 mm	Beyaz	Işıklı	1NA	0-1	Y	Terminalli	50	4,00
A54B1H10	30*22 mm	Siyah	Işıksız IP65	2NA	0-1	H	Terminalli	50	10,00
A54B1K11	30*22 mm	Siyah	Işıklı IP65	2NA	0-1	K	Terminalli	50	10,00
A54B1S11	30*22 mm	Siyah	Işıklı IP65	2NA	0-1	S	Terminalli	50	10,00
A54B1Y11	30*22 mm	Siyah	Işıklı IP65	2NA	0-1	Y	Terminalli	50	10,10
A71B1H10	Çap 22 mm	Siyah	Işıksız	1NA	0-1	H	Terminalli	50	3,30
A71B1K11	Çap 22 mm	Siyah	Işıklı	1NA	0-1	K	Terminalli	50	3,60
A71B1S11	Çap 22 mm	Siyah	Işıklı	1NA	0-1	S	Terminalli	50	3,60
A71B1Y11	Çap 22 mm	Siyah	Işıklı	1NA	0-1	Y	Terminalli	50	3,90

Ürün Kodu	Tip	Kutu Adedi	Birim Fiyatı (TL)
EK1	Etanj Kılıf, Dar	100	2,20
EK2	Etanj Kılıf, Geniş	100	2,70

Pano İklimlendirme Kumandaları

Ürün Kodu	Çalışma Şekli	Gövde Tipi	Kontakt Yapısı	Kutu Adedi	Birim Fiyatı (TL)
PTM110	Mekanik	Pano Tip Tekli	NK (Isıtma-Kırmızı)	1	28,10
PTM111	Mekanik	Pano Tip Tekli	NA (Soğutma-Mavi)	1	28,10
PTM122	Mekanik	Pano Tip İkili	NK (Isıtma-Kırmızı)+NA (Soğutma-Mavi)	1	53,50
PHTE124	Analog (Digital sensör dahildir.)	Pano Tip İkili	1 CO	1	357,00



PSA020AK131K

PSA020AK131AQ



PSR2



PSA020KS134SQ



PSA080AK231S



PSA020KS133SQ



PSK32



PSK31



PSA080AK241E

Pako Şalterler

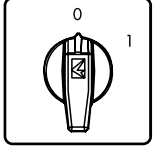

PSA020AK131S

"0-1" Aç-Kapa Pako Şalterler - 60°

Ürün Kodu	Faz Sayısı	Anma Termik Akımı (A)	Uygun Kutu Kodu	Anahtarlı Kafa Uyarlanabilir	Çabuk Montaj	Kontakt Şeması	Birim Fiyatı (TL)
PSA010AK131S	1 Faz	10	PSK11	✓	✓		23,60
PSA016AK131S	1 Faz	16	PSK11	✓	✓		25,60
PSA020AK131S	1 Faz	20	PSK11	✓	✓		30,00
PSA025AK131S	1 Faz	25	PSK11	✓	✓		36,00
PSA032AK131S	1 Faz	32	PSK21				46,20
PSA040AK131S	1 Faz	40	PSK21				50,00
PSA050AK131S	1 Faz	50	PSK31				56,10
PSA063AK131S	1 Faz	63	PSK31				59,50
PSA080AK131S	1 Faz	80	-				72,80
PSA120AK131S	1 Faz	120	-				80,60



PSA020AK231S

PSA010AK231S	2 Faz	10	PSK11	✓	✓		27,20
PSA016AK231S	2 Faz	16	PSK11	✓	✓		29,60
PSA020AK231S	2 Faz	20	PSK11	✓	✓		35,30
PSA025AK231S	2 Faz	25	PSK11	✓	✓		43,60
PSA032AK231S	2 Faz	32	PSK21				56,50
PSA040AK231S	2 Faz	40	PSK21				62,60
PSA050AK231S	2 Faz	50	PSK31				80,30
PSA063AK231S	2 Faz	63	PSK31				86,80
PSA080AK231S	2 Faz	80	-				100,90
PSA120AK231S	2 Faz	120	-				114,90



PSA020AK331S

PSA010AK331S	3 Faz	10	PSK11	✓	✓		34,40
PSA016AK331S	3 Faz	16	PSK11	✓	✓		37,40
PSA020AK331S	3 Faz	20	PSK11	✓	✓		45,20
PSA025AK331S	3 Faz	25	PSK11	✓	✓		57,20
PSA032AK331S	3 Faz	32	PSK21				74,60
PSA040AK331S	3 Faz	40	PSK21				83,80
PSA050AK331S	3 Faz	50	PSK31				113,30
PSA063AK331S	3 Faz	63	PSK31				123,10
PSA080AK331S	3 Faz	80	-				140,60
PSA120AK331S	3 Faz	120	-				164,10



PSA020AK431S

PSA010AK431S	4 Faz	10	PSK11	✓	✓		38,00
PSA016AK431S	4 Faz	16	PSK11	✓	✓		41,40
PSA020AK431S	4 Faz	20	PSK11	✓	✓		50,40
PSA025AK431S	4 Faz	25	PSK11	✓	✓		64,80
PSA032AK431S	4 Faz	32	PSK21				84,90
PSA040AK431S	4 Faz	40	PSK21				96,40
PSA050AK431S	4 Faz	50	PSK31				137,50
PSA063AK431S	4 Faz	63	PSK31				150,40
PSA080AK431S	4 Faz	80	-				168,70
PSA120AK431S	4 Faz	120	-				198,40

PSA010AK531S	5 Kutup	10	PSK12	✓	✓		45,70
PSA016AK531S	5 Kutup	16	PSK12	✓	✓		49,70
PSA020AK531S	5 Kutup	20	PSK12	✓	✓		60,80
PSA025AK531S	5 Kutup	25	PSK12	✓	✓		78,90
PSA032AK531S	5 Kutup	32	PSK22				103,70
PSA040AK531S	5 Kutup	40	PSK22				118,30
PSA050AK531S	5 Kutup	50	PSK32				171,00
PSA063AK531S	5 Kutup	63	PSK32				187,20
PSA080AK531S	5 Kutup	80	-				208,80
PSA120AK531S	5 Kutup	120	-				248,10

- İstendiği takdirde sarı kırmızı kafa ile tedarik edilir. Bu durumda son harf "S" yerine "E" olmalıdır. Fiyat farkı uygulanmamaktadır.
- İstendiği takdirde, 10-25A bir büyük boy çerçeve ile montaj yapılabilir (64x64), bu durumda sondaki "S" yerine "B" konması gerekmektedir. Fiyata 5,80 TL ilave edilmelidir.
- Anahtarlı sütunda işaretli olan modellerde sondaki "S" yerine "AQ" konulduğunda çabuk montajlı anahtarlı olmaktadır. Anahtarlı Kafa fiyat farkı 14,60 TL'dir.
- K tutamaktan kilit takılabilen modellerde sondaki "S" yerine "K" konması gerekmektedir, fiyat farkı 1,90 TL'dir.
- Çabuk montajlı modellerde sondaki "S" yerine "SQ" konması gerekmektedir. Fiyat farkı 5,10 TL'dir.



PSA020AK831S

"0-1" Aç-Kapa Pako Şalterler - 60°

Ürün Kodu	Faz Sayısı	Anma Termik Akımı (A)	Uygun Kutu Kodu	Anahtarlı Kafa Uyarlanabilir	Çabuk Montaj	Kontakt Şeması	Birim Fiyatı (TL)
PSA010AK831S	3 Faz + Nötr	10	PSK11	✓	✓		38,00
PSA016AK831S	3 Faz + Nötr	16	PSK11	✓	✓		41,40
PSA020AK831S	3 Faz + Nötr	20	PSK11	✓	✓		50,40
PSA025AK831S	3 Faz + Nötr	25	PSK11	✓	✓		64,80
PSA032AK831S	3 Faz + Nötr	32	PSK21				84,90
PSA040AK831S	3 Faz + Nötr	40	PSK21				96,40
PSA050AK831S	3 Faz + Nötr	50	PSK31				137,50
PSA063AK831S	3 Faz + Nötr	63	PSK31				150,40
PSA080AK831S	3 Faz + Nötr	80	-				168,70
PSA120AK831S	3 Faz + Nötr	120	-				198,40

- İstendiği takdirde sarı kırmızı kafa ile tedarik edilir. Bu durumda son harf "S" yerine "E" olmalıdır. Fiyat farkı uygulanmamaktadır.
- İstendiği takdirde, 10-25A bir büyük boy çerçeve ile montaj yapılabilir (64x64), bu durumda sondaki "S" yerine "B" konması gerekmektedir. Fiyata 5,80 TL ilave edilmelidir.
- Anahtarlı sütunda işaretli olan modellerde sondaki "S" yerine "AQ" konulduğunda çabuk montajlı anahtarlı olmaktadır. Anahtarlı Kafa fiyat farkı 14,60 TL'dir.
- K tutamaktan kilit takılabilen modellerde sondaki "S" yerine "K" konması gerekmektedir, fiyat farkı 1,90 TL'dir.
- Çabuk montajlı modellerde sondaki "S" yerine "Q" konması gerekmektedir. Fiyat farkı 5,10 TL'dir.

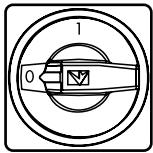

PSA020AK141E



Emniyet Tipi Aç-Kapa Pako Şalterler - 90°

Ürün Kodu	Faz Sayısı	Anma Termik Akımı (A)	Uygun Kutu Kodu	Anahtarlı Kafa Uyarlanabilir	Çabuk Montaj	Kontakt Şeması	Birim Fiyatı (TL)
PSA010AK141E	1 Faz	10	PSK11		✓		23,60
PSA016AK141E	1 Faz	16	PSK11		✓		25,60
PSA020AK141E	1 Faz	20	PSK11		✓		30,00
PSA025AK141E	1 Faz	25	PSK11		✓		36,00
PSA032AK141E	1 Faz	32	PSK21				46,20
PSA040AK141E	1 Faz	40	PSK21				50,00
PSA050AK141E	1 Faz	50	PSK31				56,10
PSA063AK141E	1 Faz	63	PSK31				59,50
PSA080AK141E	1 Faz	80	-				72,80
PSA120AK141E	1 Faz	120	-				80,60



PSA020AK241E

PSA010AK241E	2 Faz	10	PSK11		✓		27,20
PSA016AK241E	2 Faz	16	PSK11		✓		29,60
PSA020AK241E	2 Faz	20	PSK11		✓		35,30
PSA025AK241E	2 Faz	25	PSK11		✓		43,60
PSA032AK241E	2 Faz	32	PSK21				56,50
PSA040AK241E	2 Faz	40	PSK21				62,60
PSA050AK241E	2 Faz	50	PSK31				80,30
PSA063AK241E	2 Faz	63	PSK31				86,80
PSA080AK241E	2 Faz	80	-				100,90
PSA120AK241E	2 Faz	120	-				114,90



PSA020AK341E

PSA010AK341E	3 Faz	10	PSK11		✓		34,40
PSA016AK341E	3 Faz	16	PSK11		✓		37,40
PSA020AK341E	3 Faz	20	PSK11		✓		45,20
PSA025AK341E	3 Faz	25	PSK11		✓		57,20
PSA032AK341E	3 Faz	32	PSK21				74,60
PSA040AK341E	3 Faz	40	PSK21				83,80
PSA050AK341E	3 Faz	50	PSK31				113,30
PSA063AK341E	3 Faz	63	PSK31				123,10
PSA080AK341E	3 Faz	80	-				140,60
PSA120AK341E	3 Faz	120	-				164,10



PSA020AK441E

Emniyet Tipi Aç-Kapa Pako Şalterler - 90°

Ürün Kodu	Faz Sayısı	Anma Termik Akımı (A)	Uygun Kutu Kodu	Anahtarlı Kafa Uyarlanabilir	Çabuk Montaj	Kontak Şeması	Birim Fiyatı (TL)
PSA010AK441E	4 Faz	10	PSK11	✓	✓		38,00
PSA016AK441E	4 Faz	16	PSK11	✓	✓		41,40
PSA020AK441E	4 Faz	20	PSK11	✓	✓		50,40
PSA025AK441E	4 Faz	25	PSK11	✓	✓		64,80
PSA032AK441E	4 Faz	32	PSK21				84,90
PSA040AK441E	4 Faz	40	PSK21				96,40
PSA050AK441E	4 Faz	50	PSK31				137,50
PSA063AK441E	4 Faz	63	PSK31				150,40
PSA080AK441E	4 Faz	80	-				168,70
PSA120AK441E	4 Faz	120	-				198,40

PSA010AK541E	5 Kutup	10	PSK12		✓		45,70
PSA016AK541E	5 Kutup	16	PSK12		✓		49,70
PSA020AK541E	5 Kutup	20	PSK12		✓		60,80
PSA025AK541E	5 Kutup	25	PSK12		✓		78,90
PSA032AK541E	5 Kutup	32	PSK22				103,70
PSA040AK541E	5 Kutup	40	PSK22				118,30
PSA050AK541E	5 Kutup	50	PSK32				171,00
PSA063AK541E	5 Kutup	63	PSK32				187,20
PSA080AK541E	5 Kutup	80	-				208,80
PSA120AK541E	5 Kutup	120	-				248,10

PSA010AK641E	6 Kutup	10	PSK12		✓		49,40
PSA016AK641E	6 Kutup	16	PSK12		✓		53,70
PSA020AK641E	6 Kutup	20	PSK12		✓		66,10
PSA025AK641E	6 Kutup	25	PSK12		✓		86,50
PSA032AK641E	6 Kutup	32	PSK22				114,00
PSA040AK641E	6 Kutup	40	PSK22				130,90
PSA050AK641E	6 Kutup	50	PSK32				195,20
PSA063AK641E	6 Kutup	63	PSK32				214,50
PSA080AK641E	6 Kutup	80	-				237,00
PSA120AK641E	6 Kutup	120	-				282,40



PSA020AK941E

PSA010AK941E	3 Faz + Nötr	10	PSK11		✓		38,00
PSA016AK941E	3 Faz + Nötr	16	PSK11		✓		41,40
PSA020AK941E	3 Faz + Nötr	20	PSK11		✓		50,40
PSA025AK941E	3 Faz + Nötr	25	PSK11		✓		64,80
PSA032AK941E	3 Faz + Nötr	32	PSK21				84,90
PSA040AK941E	3 Faz + Nötr	40	PSK21				96,40
PSA050AK941E	3 Faz + Nötr	50	PSK31				137,50
PSA063AK941E	3 Faz + Nötr	63	PSK31				150,40
PSA080AK941E	3 Faz + Nötr	80	-				168,70
PSA120AK941E	3 Faz + Nötr	120	-				198,40

- İstendiği takdirde, 10-25A bir büyük boy çerçeve ile montaj yapılabilir (64x64), bu durumda sondaki "E" yerine "F" konması gerekmektedir. Fiyata 5,80 TL ilave edilmelidir.
- Çabuk montajlı modellerde sondaki "E" yerine "Q" konması gerekmektedir. Fiyat farkı 5,10 TL'dir.

"1-2" Kutup Değiştiriciler - 60°

Ürün Kodu	Kutup Sayısı	Anma Termik Akımı (A)	Uygun Kutu Kodu	Anahtarlı Kafa Uyarlanabilir	Çabuk Montaj	Kontak Şeması	Birim Fiyatı (TL)
PSA010KD133S	1 Kutup	10	PSK11	✓	✓		28,90
PSA016KD133S	1 Kutup	16	PSK11	✓	✓		31,40
PSA020KD133S	1 Kutup	20	PSK11	✓	✓		37,30
PSA025KD133S	1 Kutup	25	PSK11	✓	✓		45,90
PSA032KD133S	1 Kutup	32	PSK21				59,50
PSA040KD133S	1 Kutup	40	PSK21				65,60
PSA050KD133S	1 Kutup	50	PSK31				84,40
PSA063KD133S	1 Kutup	63	PSK31				90,80
PSA080KD133S	1 Kutup	80	-				108,80
PSA120KD133S	1 Kutup	120	-				122,60

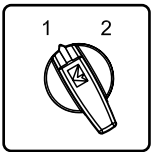

PSA020KD133S

"1-2" Kutup Değişiriciler - 60°

Ürün Kodu	Kutup Sayısı	Anma Termik Akımı (A)	Uygun Kutu Kodu	Anahtarlı Kafa Uyarlanabilir	Çabuk Montaj	Kontakt Şeması	Birim Fiyatı (TL)
PSA010KD233S	2 Kutup	10	PSK11	✓	✓		41,30
PSA016KD233S	2 Kutup	16	PSK11	✓	✓		45,00
PSA020KD233S	2 Kutup	20	PSK11	✓	✓		54,50
PSA025KD233S	2 Kutup	25	PSK11	✓	✓		69,30
PSA032KD233S	2 Kutup	32	PSK31				90,90
PSA040KD233S	2 Kutup	40	PSK31				102,50
PSA050KD233S	2 Kutup	50	-				145,60
PSA063KD233S	2 Kutup	63	-				158,50
PSA080KD233S	2 Kutup	80	-				184,40
PSA120KD233S	2 Kutup	120	-				213,80



PSA020KD333S

PSA010KD333S	3 Kutup	10	PSK12	✓	✓		54,30
PSA016KD333S	3 Kutup	16	PSK12	✓	✓		59,10
PSA020KD333S	3 Kutup	20	PSK12	✓	✓		72,10
PSA025KD333S	3 Kutup	25	PSK12	✓	✓		93,30
PSA032KD333S	3 Kutup	32	PSK31				122,90
PSA040KD333S	3 Kutup	40	PSK31				140,00
PSA050KD333S	3 Kutup	50	-				207,30
PSA063KD333S	3 Kutup	63	-				226,70
PSA080KD333S	3 Kutup	80	-				260,50
PSA120KD333S	3 Kutup	120	-				305,50

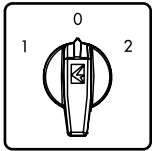

PSA020KD134S

"1-0-2" Kutup Değişiriciler - 60°

Ürün Kodu	Kutup Sayısı	Anma Termik Akımı (A)	Uygun Kutu Kodu	Anahtarlı Kafa Uyarlanabilir	Çabuk Montaj	Kontakt Şeması	Birim Fiyatı (TL)
PSA010KD134S	1 Kutup	10	PSK11	✓	✓		28,90
PSA016KD134S	1 Kutup	16	PSK11	✓	✓		31,40
PSA020KD134S	1 Kutup	20	PSK11	✓	✓		37,30
PSA025KD134S	1 Kutup	25	PSK11	✓	✓		45,90
PSA032KD134S	1 Kutup	32	PSK21				59,50
PSA040KD134S	1 Kutup	40	PSK21				65,60
PSA050KD134S	1 Kutup	50	PSK31				84,40
PSA063KD134S	1 Kutup	63	PSK31				90,80
PSA080KD134S	1 Kutup	80	-				108,80
PSA120KD134S	1 Kutup	120	-				122,60



PSA020KD234S

PSA010KD234S	2 Kutup	10	PSK11	✓	✓		41,30
PSA016KD234S	2 Kutup	16	PSK11	✓	✓		45,00
PSA020KD234S	2 Kutup	20	PSK11	✓	✓		54,50
PSA025KD234S	2 Kutup	25	PSK11	✓	✓		69,30
PSA032KD234S	2 Kutup	32	PSK21				90,90
PSA040KD234S	2 Kutup	40	PSK21				102,50
PSA050KD234S	2 Kutup	50	PSK31				145,60
PSA063KD234S	2 Kutup	63	PSK31				158,50
PSA080KD234S	2 Kutup	80	-				184,40
PSA120KD234S	2 Kutup	120	-				213,80



PSA020KD334S

PSA010KD334S	3 Kutup	10	PSK12	✓	✓		54,30
PSA016KD334S	3 Kutup	16	PSK12	✓	✓		59,10
PSA020KD334S	3 Kutup	20	PSK12	✓	✓		72,10
PSA025KD334S	3 Kutup	25	PSK12	✓	✓		93,30
PSA032KD334S	3 Kutup	32	PSK22				122,90
PSA040KD334S	3 Kutup	40	PSK22				140,00
PSA050KD334S	3 Kutup	50	PSK32				207,30
PSA063KD334S	3 Kutup	63	PSK32				226,70
PSA080KD334S	3 Kutup	80	-				260,50
PSA120KD334S	3 Kutup	120	-				305,50

- İstendiği takdirde sarı kırmızı kafa ile tedarik edilir. Bu durumda son harf "S" yerine "E" olmalıdır. Fiyat farkı uygulanmamaktadır.
- İstendiği takdirde, 10-25A bir büyük boy çerçeve ile montaj yapılabilir (64x64), bu durumda sondaki "S" yerine "B" konması gerekmektedir. Fiyata 5,80 TL ilave edilmelidir.
- Anahtarlı sütunda işaretli olan modellerde sondaki "S" yerine "AQ" konulduğunda çabuk montajlı anahtarlı olmaktadır. Anahtarlı Kafa fiyat farkı 14,60 TL'dir.
- Çabuk montajlı modellerde sondaki "S" yerine "Q" konması gerekmektedir. Fiyat farkı 5,10 TL'dir.



PSA020KD434S

Ürün Kodu	Kutup Sayısı	Anma Termik Akımı (A)	Uygun Kutu Kodu	Anahtarlı Kafa Uyarlanabilir	Çabuk Montaj	Kontak Şeması	Birim Fiyatı (TL)
PSA010KD434S	4 Kutup	10	PSK12	✓	✓		66,80
PSA016KD434S	4 Kutup	16	PSK12	✓	✓		72,70
PSA020KD434S	4 Kutup	20	PSK12	✓	✓		89,30
PSA025KD434S	4 Kutup	25	PSK12	✓	✓		116,70
PSA032KD434S	4 Kutup	32	PSK22				154,40
PSA040KD434S	4 Kutup	40	PSK22				176,90
PSA050KD434S	4 Kutup	50	PSK32				268,60
PSA063KD434S	4 Kutup	63	PSK32				294,30
PSA080KD434S	4 Kutup	80	-				336,10
PSA120KD434S	4 Kutup	120	-				396,70

Kademeli Şalterler - 1 Faz

Ürün Kodu	Kutup Sayısı	Anma Termik Akımı (A)	Uygun Kutu Kodu	Anahtarlı Kafa Uyarlanabilir	Çabuk Montaj	Kontak Şeması	Birim Fiyatı (TL)
PSA010KS132S	0-1-2	10	PSK11	✓	✓		28,90
PSA016KS132S	0-1-2	16	PSK11	✓	✓		31,40
PSA020KS132S	0-1-2	20	PSK11	✓	✓		37,30
PSA025KS132S	0-1-2	25	PSK11	✓	✓		45,90
PSA032KS132S	0-1-2	32	PSK21				59,50
PSA040KS132S	0-1-2	40	PSK21				65,60
PSA050KS132S	0-1-2	50	PSK31				84,40
PSA063KS132S	0-1-2	63	PSK31				90,80
PSA080KS132S	0-1-2	80	-				108,80
PSA120KS132S	0-1-2	120	-				122,60
PSA010KS133S	0-3	10	PSK11	✓	✓		38,30
PSA016KS133S	0-3	16	PSK11	✓	✓		41,70
PSA020KS133S	0-3	20	PSK11	✓	✓		50,00
PSA025KS133S	0-3	25	PSK11	✓	✓		62,60
PSA032KS133S	0-3	32	PSK21				80,90
PSA040KS133S	0-3	40	PSK21				90,20
PSA050KS133S	0-3	50	PSK31				122,10
PSA063KS133S	0-3	63	PSK32				131,90
PSA080KS133S	0-3	80	-				155,20
PSA120KS133S	0-3	120	-				178,80
PSA010KS134S	0-4	10	PSK12	✓	✓		48,20
PSA016KS134S	0-4	16	PSK12	✓	✓		52,40
PSA020KS134S	0-4	20	PSK12	✓	✓		63,10
PSA025KS134S	0-4	25	PSK12	✓	✓		79,80
PSA032KS134S	0-4	32	PSK22				102,80
PSA040KS134S	0-4	40	PSK22				115,40
PSA050KS134S	0-4	50	PSK32				160,30
PSA063KS134S	0-4	63	PSK32				173,50
PSA080KS134S	0-4	80	-				202,10
PSA120KS134S	0-4	120	-				235,40
PSA010KS135S	0-5	10	PSK12	✓	✓		53,50
PSA016KS135S	0-5	16	PSK12	✓	✓		58,20
PSA020KS135S	0-5	20	PSK12	✓	✓		70,40
PSA025KS135S	0-5	25	PSK12	✓	✓		89,60
PSA032KS135S	0-5	32	PSK22				116,10
PSA040KS135S	0-5	40	PSK22				131,00
PSA050KS135S	0-5	50	PSK32				188,60
PSA063KS135S	0-5	63	PSK32				204,90
PSA080KS135S	0-5	80	-				238,10
PSA120KS135S	0-5	120	-				277,50
PSA010KS126S	0-6	10	PSK12	✓	✓		62,90
PSA016KS126S	0-6	16	PSK12	✓	✓		68,50
PSA020KS126S	0-6	20	PSK12	✓	✓		83,10
PSA025KS126S	0-6	25	PSK12	✓	✓		106,30
PSA032KS126S	0-6	32	PSK22				137,50
PSA040KS126S	0-6	40	PSK22				155,60
PSA050KS126S	0-6	50	PSK32				226,40
PSA063KS126S	0-6	63	PSK32				246,00
PSA080KS126S	0-6	80	-				284,50
PSA120KS126S	0-6	120	-				333,60

- İstendiği takdirde sarı kırmızı kafa ile tedarik edilir. Bu durumda son harf "S" yerine "E" olmalıdır. Fiyat farkı uygulanmamaktadır.
- İstendiği takdirde, 10-25A bir büyük boy çerçeve ile montaj yapılabilir (64x64), bu durumda sondaki "S" yerine "B" konması gerekmektedir. Fiyata 5,80 TL ilave edilmelidir.
- Anahtarlı sütunda işaretli olan modellerde sondaki "S" yerine "AQ" konulduğunda çabuk montajlı anahtarlı olmaktadır. Anahtarlı Kafa fiyat farkı 14,60 TL'dir.
- Çabuk montajlı modellerde sondaki "S" yerine "Q" konması gerekmektedir. Fiyat farkı 5,10 TL'dir.

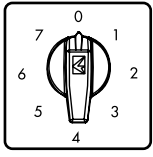

PSA020KS127S

Ürün Kodu	Kademe	Anma Termik Akımı (A)	Uygun Kutu Kodu	Anahtarlı Kafa Uyarlanabilir	Çabuk Montaj	Kontakt Şeması	Birim Fiyatı (TL)
PSA010KS127S	0-7	10	PSK12	✓	✓		68,20
PSA016KS127S	0-7	16	PSK12	✓	✓		74,30
PSA020KS127S	0-7	20	PSK12	✓	✓		90,40
PSA025KS127S	0-7	25	PSK12	✓	✓		116,20
PSA032KS127S	0-7	32	PSK22				150,80
PSA040KS127S	0-7	40	PSK22				171,20
PSA050KS127S	0-7	50	PSK32				254,60
PSA063KS127S	0-7	63	PSK32				277,30
PSA080KS127S	0-7	80	-				320,50
PSA120KS127S	0-7	120	-				375,70

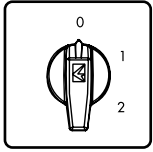

PSA020KT132S

Kademeli Toplamalı Şalterler - 60°

Ürün Kodu	Kutup Sayısı	Anma Termik Akımı (A)	Kademe	Uygun Kutu Kodu	Anahtarlı Kafa Uyarlanabilir	Çabuk Montaj	Kontakt Şeması	Birim Fiyatı (TL)
PSA010KT132S	1 Kutup	10	0-1-2	PSK11	✓	✓		28,90
PSA016KT132S	1 Kutup	16	0-1-2	PSK11	✓	✓		31,40
PSA020KT132S	1 Kutup	20	0-1-2	PSK11	✓	✓		37,30
PSA025KT132S	1 Kutup	25	0-1-2	PSK11	✓	✓		45,90
PSA010KT332S	3 Kutup	10	0-1-2	PSK12	✓			54,30
PSA016KT332S	3 Kutup	16	0-1-2	PSK12	✓			59,10

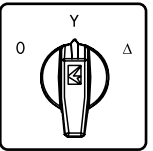

PSA020MS335S

Yıldız Üçgen Kumanda Şalterler - 60°

Ürün Kodu	Faz Sayısı	Anma Termik Akımı (A)	Uygun Kutu Kodu	Anahtarlı Kafa Uyarlanabilir	Çabuk Montaj	Kontakt Şeması	Birim Fiyatı (TL)
PSA010MS335S	3 Faz	10	PSK12	✓	✓		74,10
PSA016MS335S	3 Faz	16	PSK12	✓	✓		80,70
PSA020MS335S	3 Faz	20	PSK12	✓	✓		98,40
PSA025MS335S	3 Faz	25	PSK12	✓	✓		126,90
PSA032MS335S	3 Faz	32	PSK22				164,30
PSA040MS335S	3 Faz	40	PSK22				187,10
PSA050MS335S	3 Faz	50	PSK32				283,70
PSA063MS335S	3 Faz	63	PSK32				309,50
PSA080MS335S	3 Faz	80	-				355,40
PSA120MS335S	3 Faz	120	-				417,00

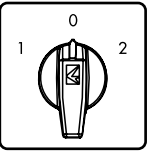

PSA020MS134S

1 Faz Enversor Şalterler "1-0-2"

Ürün Kodu	Faz Sayısı	Anma Termik Akımı (A)	Kademe	Uygun Kutu Kodu	Anahtarlı Kafa Uyarlanabilir	Çabuk Montaj	Kontakt Şeması	Birim Fiyatı (TL)
PSA010MS134S	1 Faz	10	1-0-2	PSK11	✓	✓		45,80
PSA016MS134S	1 Faz	16	1-0-2	PSK11	✓	✓		49,90
PSA020MS134S	1 Faz	20	1-0-2	PSK11	✓	✓		60,00
PSA025MS134S	1 Faz	25	1-0-2	PSK11	✓	✓		75,50
PSA032MS134S	1 Faz	32	1-0-2	PSK21				97,40
PSA040MS134S	1 Faz	40	1-0-2	PSK21				109,10
PSA050MS134S	1 Faz	50	1-0-2	PSK31				155,20
PSA063MS134S	1 Faz	63	1-0-2	PSK31				168,10
PSA080MS134S	1 Faz	80	1-0-2	-				197,90
PSA120MS134S	1 Faz	120	1-0-2	-				227,80

- İstendiği takdirde sarı kırmızı kafa ile tedarik edilir. Bu durumda son harf "S" yerine "E" olmalıdır. Fiyat farkı uygulanmamaktadır.
- İstendiği takdirde, 10-25A bir büyük boy çerçeve ile montaj yapılabilir (64x64), bu durumda sondaki "S" yerine "B" konması gerekmektedir. Fiyata 5,80 TL ilave edilmelidir.
- Anahtarlı sütunda işaretli olan modellerde sondaki "S" yerine "AQ" konulduğunda çabuk montajlı anahtarlı olmaktadır. Anahtarlı Kafa fiyat farkı 14,60 TL'dir.
- Çabuk montajlı modellerde sondaki "S" yerine "Q" konması gerekmektedir. Fiyat farkı 5,10 TL'dir.

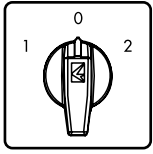

PSA020MS334S

3 Faz Enversor Şalterler "1-0-2"

Ürün Kodu	Faz Sayısı	Anma Termik Akımı (A)	Kademe	Uygun Kutu Kodu	Anahtarlı Kafa Uyarlanabilir	Çabuk Montaj	Kontak Şeması	Birim Fiyatı (TL)
PSA010MS334S	3 Faz	10	1-0-2	PSK12	✓	✓		53,50
PSA016MS334S	3 Faz	16	1-0-2	PSK12	✓	✓		58,20
PSA020MS334S	3 Faz	20	1-0-2	PSK12	✓	✓		70,40
PSA025MS334S	3 Faz	25	1-0-2	PSK12	✓	✓		89,60
PSA032MS334S	3 Faz	32	1-0-2	PSK22				116,10
PSA040MS334S	3 Faz	40	1-0-2	PSK22				131,00
PSA050MS334S	3 Faz	50	1-0-2	PSK32				188,60
PSA063MS334S	3 Faz	63	1-0-2	PSK32				204,90
PSA080MS334S	3 Faz	80	1-0-2	-				238,10
PSA120MS334S	3 Faz	120	1-0-2	-				277,50

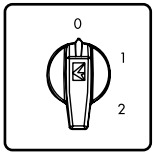

PSA016CD332S

3 Faz Çift Devir Şalterler (0-1-2)

Ürün Kodu	Faz Sayısı	Anma Termik Akımı (A)	Uygun Kutu Kodu	Anahtarlı Kafa Uyarlanabilir	Çabuk Montaj	Kontak Şeması	Birim Fiyatı (TL)
PSA010CD332S	3 Faz	10	PSK12	✓	✓		74,10
PSA016CD332S	3 Faz	16	PSK12	✓	✓		80,70
PSA020CD332S	3 Faz	20	PSK12	✓	✓		98,40
PSA025CD332S	3 Faz	25	PSK12	✓	✓		126,90
PSA032CD332S	3 Faz	32	PSK22				164,30
PSA040CD332S	3 Faz	40	PSK22				187,10
PSA050CD332S	3 Faz	50	PSK32				283,70
PSA063CD332S	3 Faz	63	PSK32				309,50
PSA080CD332S	3 Faz	80	-				355,40
PSA120CD332S	3 Faz	120	-				417,00

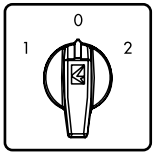

PSA016CD334S

3 Faz Motor Kumanda Çift Devir Şalterler (1-0-2)

Ürün Kodu	Faz Sayısı	Anma Termik Akımı (A)	Uygun Kutu Kodu	Anahtarlı Kafa Uyarlanabilir	Çabuk Montaj	Kontak Şeması	Birim Fiyatı (TL)
PSA010CD334S	3 Faz	10	PSK12	✓	✓		74,10
PSA016CD334S	3 Faz	16	PSK12	✓	✓		80,70
PSA020CD334S	3 Faz	20	PSK12	✓	✓		98,40
PSA025CD334S	3 Faz	25	PSK12	✓	✓		126,90
PSA032CD334S	3 Faz	32	PSK22				164,30
PSA040CD334S	3 Faz	40	PSK22				187,10
PSA050CD334S	3 Faz	50	PSK32				283,70
PSA063CD334S	3 Faz	63	PSK32				309,50
PSA080CD334S	3 Faz	80	-				355,40
PSA120CD334S	3 Faz	120	-				417,00

- İstendiği takdirde sarı kırmızı kafa ile tedarik edilir. Bu durumda son harf "S" yerine "E" olmalıdır. Fiyat farkı uygulanmamaktadır.
- İstendiği takdirde, 10-25A bir büyük boy çerçeve ile montaj yapılabilir (64x64), bu durumda sondaki "S" yerine "B" konması gerekmektedir. Fiyata 5,80 TL ilave edilmelidir.
- Anahtarlı sütunda işaretli olan modellerde sondaki "S" yerine "AQ" konulduğunda çabuk montajlı anahtarlı olmaktadır. Anahtarlı Kafa fiyat farkı 14,60 TL'dir.
- Çabuk montajlı modellerde sondaki "S" yerine "Q" konması gerekmektedir. Fiyat farkı 5,10 TL'dir.

Ölçü Komütatörler - 45°

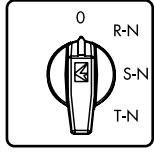

PSA0200K421S

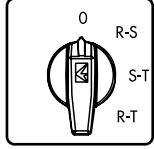

PSA0200K422S

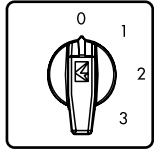

PSA0200K426S

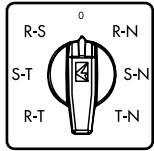

PSA0200K723S

Ürün Kodu	pozisyon	Anma Termik Akımı (A)	Pozisyon	Uygun Kutu Kodu	Anahtarlı Kafa Uyarlanabilir	Çabuk Montaj	Kontak Şeması	Birim Fiyatı (TL)
PSA0100K421S	4	10	Voltmetre	PSK11	✓	✓		44,20
PSA0160K421S	4	16	Voltmetre	PSK11	✓	✓		48,10
PSA0200K421S	4	20	Voltmetre	PSK11	✓	✓		58,00
PSA0100K422S	4	10	Faz-Faz Voltmetre	PSK11	✓	✓		48,60
PSA0160K422S	4	16	Faz-Faz Voltmetre	PSK11	✓	✓		52,90
PSA0200K422S	4	20	Faz-Faz Voltmetre	PSK11	✓	✓		63,60
PSA0100K426S	4	10	Ampermetre	PSK12	✓	✓		63,30
PSA0160K426S	4	16	Ampermetre	PSK12	✓	✓		68,80
PSA0200K426S	4	20	Ampermetre	PSK12	✓	✓		83,30
PSA0100K723S	7	10	Voltmetre	PSK12	✓	✓		61,60
PSA0160K723S	7	16	Voltmetre	PSK12	✓	✓		67,10
PSA0200K723S	7	20	Voltmetre	PSK12	✓	✓		81,30

• Çabuk montajlı modellerde sondaki "S" yerine "Q" konması gerekmektedir. Fiyat farkı 5,80 TL'dir.



PSR1



PSR2



PSMK



PSPK0501

Aksesuarlar

Ürün Kodu	Tip	Özellik	Malzeme	Birim Fiyatı (TL)
PSR1	Raya Montaj Aparatı	10 - 40 A arası	Plastik	6,00
PSR2	Raya Montaj Aparatı	50 - 63 A arası	Plastik	7,00
PSMK	Tutamak Koruma Kapağı	10-25 A arası	Plastik	9,50
PSPK0501	Parmak Koruma 1 Kademe	50 A	Plastik	9,20
PSPK0502	Parmak Koruma 2 Kademe	50 A	Plastik	14,00
PSPK0631	Parmak Koruma 1 Kademe	63 A	Plastik	9,20
PSPK0632	Parmak Koruma 2 Kademe	63 A	Plastik	14,00



PSK11



PSK12



PSK21



PSK22

PAKO Kutuları

Ürün Kodu	Malzeme	Özellik	Birim Fiyatı (TL)
PSK11	Plastik	IP54	25,00
PSK12	Plastik	IP54	29,00
PSK21	Plastik	IP54	29,00
PSK22	Plastik	IP54	36,00
PSK31	Plastik	IP54	37,00
PSK32	Plastik	IP54	39,00
PSK11E	Plastik	IP65	33,00
PSK12E	Plastik	IP65	37,00
PSK21E	Plastik	IP65	37,00
PSK22E	Plastik	IP65	44,00
PSK31E	Plastik	IP65	47,00
PSK32E	Plastik	IP65	49,00



PSK31



PSK32



PSA020AK131AQ



PSA010KD134Q



PSA020AK131K



PSA050AK331S + PSPK0502



Endüstriyel Fiş ve Prizler

Plastik Seri



EB004CF00



EB004CP00



EBP04FE41



EBP04FU30

4 Kontaklı, 10 A (PG 11) IP65

Ürün Kodu	Tip	Giriş	Kilitleme	Kutu Adedi	Birim Fiyatı (TL)
EB004CF00	Çekirdek Fiş			100	13,00
EB004CP00	Çekirdek Priz			100	13,00
EBP04FE41*	Makine Eğik Fiş	Alltan	Plastik	50	20,20
EBP04FU30	Uzatma Fişi	Üstten		50	17,60
EBP04GE41*	Eğik Makine Boş Gövde	Alltan	Plastik	50	6,80
EBP04GM41*	Makine Boş Gövde	Alltan	Plastik	50	6,10
EBP04GU30	Uzatma Boş Gövde	Üstten		50	4,60
EBP04PE41*	Makine Eğik Priz	Alltan	Plastik	50	20,20
EBP04PM41*	Makine Prizi	Alltan	Plastik	50	19,30
EBP04PM46*	Makine Prizi	Alltan	Metal	50	19,30
EBP04PU30	Uzatma Prizi	Üstten		50	17,80
EBP04PU31*	Uzatma Priz Mandallı	Üstten	Plastik	50	19,20

5 Kontaklı, 10 A (PG 11) IP65

Ürün Kodu	Tip	Giriş	Kilitleme	Kutu Adedi	Birim Fiyatı (TL)
EB005CF00	Çekirdek Fiş			100	13,80
EB005CP00	Çekirdek Priz			100	13,80
EBP05GU30*	Uzatma Boş Gövde	Üstten		50	4,60
EBP05GM41*	Makine Boş Gövde	Alltan	Plastik	50	6,60
EBP05GE41*	Eğik Makine Boş Gövde	Alltan	Plastik	50	7,20
EBP05FU30*	Uzatma Fişi	Üstten		50	18,40
EBP05PU30*	Uzatma Prizi	Üstten		50	18,40
EBP05PM41*	Makine Prizi	Alltan	Plastik	50	20,40
EBP05PM46*	Makine Prizi	Alltan	Metal	50	20,40
EBP05FE41*	Makine Eğik Fiş	Alltan	Plastik	50	21,00
EBP05PE41*	Makine Eğik Priz	Alltan	Plastik	50	21,00
EBP05PU31*	Uzatma Priz Mandallı	Üstten	Plastik	50	20,20
EBA05TK	Telli Kapak			50	7,60



EBP05FU30



EBP05PU30



EBP05PU36



EBP05PE41



EBA05TK



EBP05FU30H



EBP05PM41H



EBP05PM46H

Ürün gri renklidir, ürün kodunun sonuna "H" eklendiğinde siyah renklidir.
*Metal mandallı modellerde son rakam "1" yerine "6" olmalıdır.

Metal Seri

4 Kontaklı, 10 A (PG 11) IP65

Ürün Kodu	Tip	Giriş	Kilitleme	Kutu Adedi	Birim Fiyatı (TL)
EB004CF00	Çekirdek Fiş			100	13,00
EB004CP00	Çekirdek Priz			100	13,00
EBM04FE46	Makine Eğik Fiş	Alltan	Metal	50	26,20
EBM04FU10	Uzatma Fişi	Yandan		50	23,20
EBM04FU30	Uzatma Fişi	Üstten		50	23,20
EBM04PE46	Makine Eğik Priz	Alltan	Metal	50	26,20
EBM04PM46	Makine Prizi	Alltan	Metal	50	24,90
EBM04PU10	Uzatma Prizi	Yandan		50	23,20
EBM04PU30	Uzatma Prizi	Üstten		50	23,20
EBM04PU36	Uzatma Prizi	Üstten	Metal	50	25,60



EBM04FE46



EBM04FU10



EBM04FU30



EBM04PE46



EBM04PM46



EBM04PU10



EBM04PU30



EBM04PU36

NOT : Uygun rakor ile takım halinde IP 65 koruma sınıfına sahiptir.

Metal Seri

5 Kontaklı, 10 A (PG 11) IP65

Ürün Kodu	Tip	Giriş	Kilitleme	Kutu Adedi	Birim Fiyatı (TL)
EB005CF00	Çekirdek Fiş			100	13,80
EB005CP00	Çekirdek Priz			100	13,80
EBM05GU30	Uzatma Boş Gövde	Üstten		50	10,20
EBM05GU36	Uzatma Boş Gövde	Üstten	Metal	50	12,60
EBM05GM46	Makine Boş Gövde	Altıtan	Metal	50	11,90
EBM05GE46	Eğik Boş Gövde	Altıtan	Metal	50	13,20
EBM05FU10	Uzatma Fişi	Yandan		50	24,00
EBM05FU30	Uzatma Fişi	Üstten		50	24,00
EBM05PU30	Uzatma Prizi	Üstten		50	24,00
EBM05PU36	Uzatma Prizi	Üstten	Metal	50	26,40
EBM05PM46	Makine Prizi	Altıtan	Metal	50	25,70
EBM05FE46	Makine Eğik Fiş	Altıtan	Metal	50	27,00
EBM05PE46	Makine Eğik Priz	Altıtan	Metal	50	27,00
EBM05PU10	Uzatma Prizi	Yandan		50	24,00
EBM05PE56	Makine Eğik Priz	Altıtan + Yandan	Metal	50	29,20
EBA05TK	Telli Kapak			50	7,60

*Plastik mandallı modellerde son rakam "6" yerine "1" olmalıdır.



EBM05FU30



EBM05PU30



EBM05PU36



EBM05PE41



EBA05TK



EBM06FU30



EBM06FM42



EBM06PU32



EBM06PU30



EBA06TK

6 Kontaklı, 16 A (PG 16) IP65

Ürün Kodu	Tip	Giriş	Kilitleme	Kutu Adedi	Birim Fiyatı (TL)
EB006CF00	Çekirdek Fiş			50	23,00
EB006CP00	Çekirdek Priz			50	23,00
EBM06GU10	Uzatma Boş Gövde	Yandan		20	19,50
EBM06GU30	Uzatma Boş Gövde	Üstten		20	19,50
EBM06GU32	Uzatma Boş Gövde	Üstten	Metal-Plastik	15	38,00
EBM06GM42	Makine Boş Gövde	Altıtan	Metal-Plastik	20	25,50
EBM06FU10	Uzatma Fişi	Yandan		20	42,50
EBM06FU30	Uzatma Fişi	Üstten		20	42,50
EBM06PU10	Uzatma Prizi	Yandan		20	42,50
EBM06PU30	Uzatma Prizi	Üstten		20	42,50
EBM06PU32	Uzatma Prizi	Üstten	Metal-Plastik	20	61,00
EBM06FM42	Makine Fişi	Altıtan	Metal-Plastik	20	48,50
EBM06PM42	Makine Prizi	Altıtan	Metal-Plastik	20	48,50
EBM06PM46	Makine Prizi	Altıtan	Metal	20	48,50
EBM06FD12	Duvar Fişi	Yandan	Metal-Plastik	15	81,00
EBM06PD12	Duvar Prizi	Yandan	Metal-Plastik	15	81,00
EBA06TK	Telli Kapak			50	7,80

*Metal Mandallı modellerde son rakam "2" yerine "6" olmalıdır.



EBM10PU10



EBM10PU30



EBM10FD24



EBM10PM44



EBM10PM47



EBM10PD27



EBA10TK



EBM10PM4K

10 Kontaklı, 16 A (PG 16) IP65

Ürün Kodu	Tip	Opsiyon	Giriş	Kilitleme	Kutu Adedi	Birim Fiyatı (TL)
EB010CF00	Çekirdek Fiş				50	27,50
EB010CP00	Çekirdek Priz				50	27,50
EBM10GU10	Uzatma Boş Gövde		Yandan		15	23,50
EBM10GU30	Uzatma Boş Gövde	**	Üstten		15	23,50
EBM10GU34*	Uzatma Boş Gövde		Üstten	Metal-Plastik	10	45,00
EBM10GM44*	Makine Boş Gövde		Altıtan	Metal-Plastik	20	31,00
EBM10GD14*	Duvar Boş Gövde		Yandan	Metal-Plastik	10	65,00
EBM10GD24*	Duvar Boş Gövde		İki Yandan	Metal-Plastik	10	66,50
EBM10FU10	Uzatma Fişi	**	Yandan		15	51,00
EBM10FU30	Uzatma Fişi		Üstten		15	51,00
EBM10PU10	Uzatma Prizi	**	Yandan		15	51,00
EBM10PU14	Uzatma Prizi		Yandan	Metal-Plastik	10	72,50
EBM10PU30	Uzatma Prizi		Üstten		15	51,00
EBM10PU34*	Uzatma Prizi		Üstten	Metal-Plastik	10	72,50
EBM10FM44*	Makine Fişi		Altıtan	Metal-Plastik	20	58,50
EBM10PM44*	Makine Prizi		Altıtan	Metal-Plastik	20	58,50
EBM10PM47	Makine Prizi		Altıtan	Metal	20	58,50
EBM10FD14*	Duvar Fişi		Yandan	Metal-Plastik	10	92,50
EBM10FD24*	Duvar Fişi		İki Yandan	Metal-Plastik	10	94,00
EBM10PD14*	Duvar Prizi		Yandan	Metal-Plastik	10	92,50
EBM10PD24*	Duvar Prizi	**	İki Yandan	Metal-Plastik	10	94,00
EBM10PD27	Duvar Prizi		İki Yandan	Metal-Plastik	10	94,00
EBM10TABAN	Taban				10	32,00
EBA10TK	Telli Kapak				50	7,90

*Metal Mandallı modellerde son rakam "4" yerine "7" olmalıdır. *Yayıllı kapaklı istendiğinde son rakam '4' veya '7' yerine 'K' harfi olmalıdır.

*İsteğe bağlı PG21 delik için, ürün kodu sonuna PG21 ibaresi eklenmelidir.

NOT : Uygun rakor ile takım halinde IP 65 koruma sınıfına sahiptir.



EB016CP00



EB016CF00



EBM16FU10



EBM16FM44



EBM16PD14



EBM16FD24



EBM16PM4K



EBM24PM4K



EB024CP00



EB024CF00



EBM24FU10



EBM24PM4K



EBM24FD24



EBM24PM44



EBM32FU10



EBM32PU10



EBM32PM44



EBM32FM44



EBA32TK



EBA48TK

16 Kontaklı, 16 A (PG 21) IP65

Ürün Kodu	Tip	Giriş	Kilitleme	Kutu Adedi	Birim Fiyatı (TL)
EB016CF00	Çekirdek Fiş			50	35,50
EB016CP00	Çekirdek Priz			50	35,50
EBM16GU10	Uzatma Boş Gövde	Yandan		10	27,50
EBM16GU30	Uzatma Boş Gövde	Üstten		10	27,50
EBM16GU34*	Uzatma Boş Gövde	Üstten	Metal-Plastik	8	49,00
EBM16GM44*	Makine Boş Gövde	Altıtan	Metal-Plastik	15	35,20
EBM16GD14*	Duvar Boş Gövde	Yandan	Metal-Plastik	8	72,00
EBM16GD24*	Duvar Boş Gövde	İki Yandan	Metal-Plastik	8	73,50
EBM16FU10	Uzatma Fişi	Yandan		10	63,00
EBM16FU30	Uzatma Fişi	Üstten		10	63,00
EBM16PU10	Uzatma Prizi	Yandan		10	63,00
EBM16PU14	Uzatma Prizi	Yandan	Metal-Plastik	10	84,50
EBM16PU30	Uzatma Prizi	Üstten		10	63,00
EBM16PU34*	Uzatma Prizi	Üstten	Metal-Plastik	8	84,50
EBM16FM44*	Makine Fişi	Altıtan	Metal-Plastik	15	70,70
EBM16PM44*	Makine Prizi	Altıtan	Metal-Plastik	15	70,70
EBM16FD14*	Duvar Fişi	Yandan	Metal-Plastik	8	107,50
EBM16FD24*	Duvar Fişi	İki Yandan	Metal-Plastik	8	109,00
EBM16PD14*	Duvar Prizi	Yandan	Metal-Plastik	8	107,50
EBM16PD24*	Duvar Prizi	İki Yandan	Metal-Plastik	8	109,00
EBM16PD27	Duvar Prizi	İki Yandan	Metal-Plastik	8	109,00
EBA16TK	Telli Kapak			50	8,50

*Yaylı kapaklı istendiğinde son rakam '4' veya '7' yerine 'K' harfi olmalıdır.

24 Kontaklı, 16 A (PG 21) IP65

Ürün Kodu	Tip	Giriş	Kilitleme	Kutu Adedi	Birim Fiyatı (TL)
EB024CF00	Çekirdek Fiş			30	45,00
EB024CP00	Çekirdek Priz			30	45,00
EBM24GU10	Uzatma Boş Gövde	Yandan		10	30,00
EBM24GU30	Uzatma Boş Gövde	Üstten		10	30,00
EBM24GU34*	Uzatma Boş Gövde	Üstten	Metal-Plastik	8	55,00
EBM24GM44*	Makine Boş Gövde	Altıtan	Metal-Plastik	15	36,00
EBM24GD14*	Duvar Boş Gövde	Yandan	Metal-Plastik	8	83,00
EBM24GD24*	Duvar Boş Gövde	İki Yandan	Metal-Plastik	8	84,50
EBM24FU10	Uzatma Fişi	Yandan		10	75,00
EBM24FU30	Uzatma Fişi	Üstten		10	75,00
EBM24PU10	Uzatma Prizi	Yandan		10	75,00
EBM24PU14	Uzatma Prizi	Yandan	Metal-Plastik	10	100,00
EBM24PU30	Uzatma Prizi	Üstten		10	75,00
EBM24PU34*	Uzatma Prizi	Üstten	Metal-Plastik	8	100,00
EBM24FM44*	Makine Fişi	Altıtan	Metal-Plastik	15	81,00
EBM24PM44*	Makine Prizi	Altıtan	Metal-Plastik	15	81,00
EBM24PM47	Makine Prizi	Altıtan	Metal	15	81,00
EBM24FD14*	Duvar Fişi	Yandan	Metal-Plastik	8	128,00
EBM24FD24*	Duvar Fişi	İki Yandan	Metal-Plastik	8	129,50
EBM24PD14*	Duvar Prizi	Yandan	Metal-Plastik	8	128,00
EBM24PD24*	Duvar Prizi	İki Yandan	Metal-Plastik	8	129,50
EBA24TK	Telli Kapak			50	9,20

*Metal Mandallı modellerde son rakam "4" yerine "7" olmalıdır. / *Yaylı kapaklı istendiğinde son rakam '4' veya '7' yerine 'K' harfi olmalıdır.

32 Kontaklı, 16 A (PG 21) IP65

Ürün Kodu	Tip	Opsiyon	Giriş	Kilitleme	Kutu Adedi	Birim Fiyatı (TL)
EB016CF00	Çekirdek Fiş (1-16)				50	35,50
EB016CP00	Çekirdek Priz (1-16)				50	35,50
EB032CF00	Çekirdek Fiş (17-32)				30	35,50
EB032CP00	Çekirdek Priz (17-32)				30	35,50
EBM32GU10	Uzatma Boş Gövde	**	Yandan		6	35,00
EBM32GU30	Uzatma Boş Gövde	**	Üstten		6	35,00
EBM32GM44*	Makine Boş Gövde		Altıtan	Metal-Plastik	10	49,00
EBM32GD14*	Duvar Boş Gövde		Yandan	Metal-Plastik	6	107,00
EBM32GD24*	Duvar Boş Gövde		iki Yandan	Metal-Plastik	6	108,50
EBM32FU10	Uzatma Fişi	**	Yandan		6	106,00
EBM32FU30	Uzatma Fişi	**	Üstten		6	106,00
EBM32PU10	Uzatma Prizi	**	Yandan		6	106,00
EBM32PU30	Uzatma Prizi	**	Üstten		6	106,00
EBM32FM44*	Makine Fişi		Altıtan	Metal-Plastik	10	120,00
EBM32PM44*	Makine Prizi		Altıtan	Metal-Plastik	10	120,00
EBM32PM48*	Makine Prizi		Altıtan	Metal	10	120,00
EBM32FD14*	Duvar Fişi		Yandan	Metal-Plastik	6	178,00
EBM32FD24*	Duvar Fişi		iki Yandan	Metal-Plastik	6	179,50
EBM32PD14*	Duvar Prizi		Yandan	Metal-Plastik	6	178,00
EBM32PD24*	Duvar Prizi		iki Yandan	Metal-Plastik	6	179,50
EBM32PU14	Uzatma Prizi		Yandan	Metal-Plastik	6	145,50
EBM32PU34	Uzatma Prizi		Üstten	Metal-Plastik	6	147,00
EBM32TABAN	Taban				6	79,00
EBA32TK	Telli Kapak				40	10,10

*Metal Mandallı modellerde son rakam "4" yerine "8" olmalıdır.

**Isteğe bağlı PG29 delik için, ürün kodu sonuna PG29 ibaresi eklenmelidir.

NOT : Uygun rakor ile takım halinde IP 65 koruma sınıfına sahiptir.



EBM48PU10



EBM48FU10



EBM48FU30



EBM48PM44



EBM48PD24



EB0606CP00



EB0606CF00



EBM606FU10



EBM606PD14



EBA16TK



EBM612PU10



EBM612PM44



EBA32TK



EB0806CF00



EB0806CP00



EBM806FU10



EBM806PD14

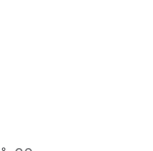

EBA16TK

48 Kontaklı, 16 A (PG 29) IP65

Ürün Kodu	Tip	Giriş	Kilitleme	Kutu Adedi	Birim Fiyatı (TL)
EB024CF00	Çekirdek Fiş (1-24)			30	45,00
EB024CP00	Çekirdek Priz (1-24)			30	45,00
EB048CF00	Çekirdek Fiş (25-48)			30	45,00
EB048CP00	Çekirdek Priz (25-48)			30	45,00
EBM48GU10	Uzatma Boş Gövde	Yandan		4	39,00
EBM48GU30	Uzatma Boş Gövde	Üstten		4	39,00
EBM48GM44*	Makine Boş Gövde	Alltan	Metal-Plastik	8	52,00
EBM48GD14*	Duvar Boş Gövde	Yandan	Metal-Plastik	4	102,50
EBM48GD24*	Duvar Boş Gövde	iki Yandan	Metal-Plastik	4	104,00
EBM48FU10	Uzatma Fişi	Yandan		4	129,00
EBM48FU30	Uzatma Fişi	Üstten		4	129,00
EBM48PU10	Uzatma Prizi	Yandan		4	129,00
EBM48PU30	Uzatma Prizi	Üstten		4	129,00
EBM48FM44*	Makine Fişi	Alltan	Metal-Plastik	8	142,00
EBM48PM44*	Makine Prizi	Alltan	Metal-Plastik	8	142,00
EBM48PM48*	Makine Prizi	Alltan	Metal	8	143,10
EBM48FD14*	Duvar Fişi	Yandan	Metal-Plastik	4	193,00
EBM48FD24*	Duvar Fişi	iki Yandan	Metal-Plastik	4	194,50
EBM48PD14*	Duvar Prizi	Yandan	Metal-Plastik	4	193,00
EBM48PD24*	Duvar Prizi	iki Yandan	Metal-Plastik	4	194,50
EBM48PU14	Uzatma Prizi	Yandan	Metal-Plastik	4	160,50
EBM48PU34	Uzatma Prizi	Üstten	Metal-Plastik	4	157,00
EBM48TABAN	Taban			4	98,00
EBA48TK	Telli Kapak			40	11,20

*Metal Mandallı modellerde son rakam "4" yerine "8" olmalıdır.

6 Kontaklı, 35 A (PG 21) IP65

Ürün Kodu	Tip	Giriş	Kilitleme	Kutu Adedi	Birim Fiyatı (TL)
EB0606CF00	Çekirdek Fiş			50	42,00
EB0606CP00	Çekirdek Priz			50	42,00
EBM606FU10	Uzatma Fişi	Yandan		10	69,50
EBM606FU30	Uzatma Fişi	Üstten		10	69,50
EBM606PU10	Uzatma Prizi	Yandan		50	69,50
EBM606PU30	Uzatma Prizi	Üstten		10	69,50
EBM606PU34*	Uzatma Prizi	Üstten	Metal-Plastik	8	91,00
EBM606FM44*	Makine Fişi	Alltan	Metal-Plastik	15	77,20
EBM606PM44*	Makine Prizi	Alltan	Metal-Plastik	15	77,20
EBM606FD14*	Duvar Fişi	Yandan	Metal-Plastik	8	114,00
EBM606FD24*	Duvar Fişi	iki Yandan	Metal-Plastik	8	115,50
EBM606PD14*	Duvar Prizi	Yandan	Metal-Plastik	8	114,00
EBM606PD24*	Duvar Prizi	iki Yandan	Metal-Plastik	8	115,50
EBA16TK	Telli Kapak			50	8,50

*Metal Mandallı modellerde son rakam "4" yerine "7" olmalıdır.

12 Kontaklı, 35 A (PG 21) IP65

Ürün Kodu	Tip	Giriş	Kilitleme	Kutu Adedi	Birim Fiyatı (TL)
EB0606CF00	Çekirdek Fiş (1-6)			50	42,00
EB0606CP00	Çekirdek Priz (1-6)			50	42,00
EB0612CF00	Çekirdek Fiş (7-12)			50	42,00
EB0612CP00	Çekirdek Priz (7-12)			50	42,00
EBM612FU10	Uzatma Fişi	Yandan		6	119,00
EBM612FU30	Uzatma Fişi	Üstten		6	119,00
EBM612PU10	Uzatma Prizi	Yandan		6	119,00
EBM612PU30	Uzatma Prizi	Üstten		6	119,00
EBM612FM44*	Makine Fişi	Alltan	Metal-Plastik	10	133,00
EBM612PM44*	Makine Prizi	Alltan	Metal-Plastik	10	133,00
EBM612FD14*	Duvar Fişi	Yandan	Metal-Plastik	6	193,50
EBM612FD24*	Duvar Fişi	iki Yandan	Metal-Plastik	6	195,00
EBM612PD14*	Duvar Prizi	Yandan	Metal-Plastik	6	193,50
EBM612PD24*	Duvar Prizi	iki Yandan	Metal-Plastik	6	195,00
EBA32TK	Telli Kapak			40	10,10

*Metal Mandallı modellerde son rakam "4" yerine "8" olmalıdır.

6 Kontaklı (4 x 80A + 2 x 16A) (PG 21) IP65

Ürün Kodu	Tip	Giriş	Kilitleme	Kutu Adedi	Birim Fiyatı (TL)
EB0806CF00	Çekirdek Fiş			50	54,00
EB0806CP00	Çekirdek Priz			40	54,00
EBM806FU10	Uzatma Fişi	Yandan		10	81,50
EBM806FU30	Uzatma Fişi	Üst		10	81,50
EBM806FM44*	Makine Fişi 4 Mandal Makaralı Kilitleme	Alltan	Metal-Plastik	15	89,20
EBM806FD14*	Duvar Fişi	Yandan	Metal-Plastik	8	126,00
EBM806FD24*	Duvar Fişi	iki Yandan	Metal-Plastik	8	125,40
EBM806PM44*	Makine Prizi Giriş 4 Mandal Makaralı Kilitleme	Alltan	Metal-Plastik	15	89,20
EBM806PU10	Uzatma Prizi	Yandan		10	81,50
EBM806PU30	Uzatma Prizi	Üstten		10	81,50
EBM806PD14*	Duvar Prizi	Yandan	Metal-Plastik	8	126,00
EBM806PD24*	Duvar Prizi	iki Yandan	Metal-Plastik	8	125,40
EBA16TK	Telli Kapak			50	8,50

*Metal Mandallı modellerde son rakam 4 yerine 7 olmalıdır.

NOT : Uygun rakor ile takım halinde IP 65 koruma sınıfına sahiptir.



EBM812FU30



EBM812PM44



EBA32TK

12 Kontaklı, 2 x (4 x 80A + 2 x 16A) (PG 21) IP65

Ürün Kodu	Tip	Giriş	Kilitleme	Kutu Adedi	Birim Fiyatı (TL)
EB0806CF00	Çekirdek Fiş (1-6)			50	54,00
EB0806CP00	Çekirdek Priz (1-6)			50	54,00
EB0812CF00	Çekirdek Fiş (7-12)			50	54,00
EB0812CP00	Çekirdek Priz (7-12)			50	54,00
EBM812FU10	Uzatma Fişi	Yandan		6	143,00
EBM812FU30	Uzatma Fişi	Üst		6	143,00
EBM812FM44 *	Makina Fişi 4 Mandal Makaralı Kilitleme	Alltan	Metal-Plastik	8	157,00
EBM812PM44*	Makina Prizi Giriş 4 Mandal Makaralı Kilitleme	Alltan	Metal-Plastik	10	157,00
EBM812FD14*	Duvar Fişi	Yandan	Metal-Plastik	6	217,00
EBM812FD24*	Duvar Fişi	iki Yandan	Metal-Plastik	6	219,00
EBM812PD14*	Duvar Prizi	Yandan	Metal-Plastik	6	217,00
EBM812PD24*	Duvar Prizi	iki Yandan	Metal-Plastik	6	219,00
EBM812PU10	Uzatma Prizi	Yandan		6	143,00
EBM812PU30	Uzatma Prizi	Üstten		6	143,00
EBA32TK	Telli Kapak			40	10,10

*Metal Mandallı modellerde son rakam 4 yerine 7 olmalıdır.

NOT : Uygun rakor ile takım halinde IP 65 koruma sınıfına sahiptir.



EBMKE



EBMKD

Aksesuarlar

Ürün Kodu	Özellik	Kutu Adedi	Birim Fiyatı (TL)
EBMKD	Markalama Dişi	10	6,60
EBMKE	Markalama Erkek	10	3,80



EPREU1M



EPRUS1H

Pano Tipi Priz

Ürün Kodu	Özellik	Renk	Kutu Adedi	Birim Fiyatı (TL)
EPREU1M	Pano Prizi, Avrupa Schuko Tip 1	●	100	10,70
EPRUS1H	Amerikan, Tip1	●	100	12,90
EPREU2G	Ray Tipi	●	10	17,80
EPREU2GL	Ray Tipi, Ledli	●	10	23,00
EPRFR2K	Ray Prizi, Fransız Tip	●	10	17,50
EPRFR2G	Ray Tipi, Fransız Tip	●	10	17,50



EPREU2G



EPRFR2K



EPREU2GL



EKS116P

Kauçuk Serisi Fiş Priz

Ürün Kodu	Tip	Özellik	Kutu Adedi	Birim Fiyatı (TL)
EKS116F	Düz Fiş	1 x 16 A	40	10,80
EKS116P	Uzatma Priz	1 x 16 A	30	13,70
EKS116PG1	Grup Priz Tekli	1 x 16 A	20	16,70
EKS116PG3	Grup Priz Üçlü	3x (1 x 16 A)	6	39,80
EKS325F	Düz Fiş	3 x 25 A	30	17,40
EKS325P	Uzatma Priz	3 x 25 A	20	23,40
EKS325PGP30	Grup Priz Üçlü	3 x (3 x 25) A	4	79,70
EKS325PG21	Grup Priz Üçlü	2 x (3x25) A + 1 (1x16) A	4	78,40
EKS325PG12	Grup Priz Üçlü	1 x (3x25) A + 2 (1x16) A	4	76,90



EKS116PG3



EKS325F



EKS116F



EKS116PG1



IK53L024XM03

IT120Y024

IT120R024

IT120R024Z

IF5T024ZM05

IF5Y024XM05

IF6P024ZM05

Işıklı İkazlar

İK Serisi

Işıklı Kolonlar, komple yada modüler olarak satın alınabilir. Tak çevir sistemli aparat gerektirmeyen tam modüler sistemdir.

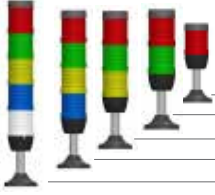

KOMPLE IŞIKLI KOLON Çap 50 mm (100 mm alüminyum ayak, gövde ve lambaları ile birlikte)

Ürün Kodu	Işık	Buzzer	Birim Fiyat (TL)
İK51L * XM03	LED	-	103,00
İK52L * XM03	LED	-	156,00
İK53L * XM03	LED	-	209,00
İK54L * XM03	LED	-	262,00
İK55L * XM03	LED	-	315,00

Ürün Kodu	Işık	Buzzer	Birim Fiyat (TL)
İK51F * XM03	LED Flaşörlü	-	116,00
İK52F * XM03	LED Flaşörlü	-	182,00
İK53F * XM03	LED Flaşörlü	-	248,00
İK54F * XM03	LED Flaşörlü	-	314,00
İK55F * XM03	LED Flaşörlü	-	380,00



Ürün Kodu	Işık	Buzzer	Birim Fiyat (TL)
İK50X * ZM03	-	90 dB	129,00
İK51L * ZM03	LED	90 dB	182,00
İK52L * ZM03	LED	90 dB	235,00
İK53L * ZM03	LED	90 dB	288,00
İK54L * ZM03	LED	90 dB	341,00

Ürün Kodu	Işık	Buzzer	Birim Fiyat (TL)
İK50X * ZM03	-	90 dB	129,00
İK51F * ZM03	LED Flaşörlü	90 dB	195,00
İK52F * ZM03	LED Flaşörlü	90 dB	261,00
İK53F * ZM03	LED Flaşörlü	90 dB	327,00
İK54F * ZM03	LED Flaşörlü	90 dB	393,00

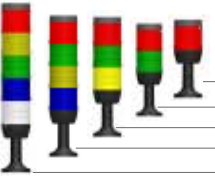

KOMPLE IŞIKLI KOLON Çap 70 mm (100 mm plastik ayak, gövde ve lambaları ile birlikte)

Ürün Kodu	Işık	Buzzer	Birim Fiyat (TL)
İK71L * XM01	LED	-	113,00
İK72L * XM01	LED	-	171,00
İK73L * XM01	LED	-	229,00
İK74L * XM01	LED	-	287,00
İK75L * XM01	LED	-	345,00

Ürün Kodu	Işık	Buzzer	Birim Fiyat (TL)
İK71F * XM01	LED Flaşörlü	-	126,00
İK72F * XM01	LED Flaşörlü	-	197,00
İK73F * XM01	LED Flaşörlü	-	268,00
İK74F * XM01	LED Flaşörlü	-	339,00
İK75F * XM01	LED Flaşörlü	-	410,00

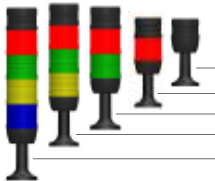

Ürün Kodu	Işık	Buzzer	Birim Fiyat (TL)
İK70X * ZM01	-	90 dB	136,00
İK71L * ZM01	LED	90 dB	194,00
İK72L * ZM01	LED	90 dB	252,00
İK73L * ZM01	LED	90 dB	310,00
İK74L * ZM01	LED	90 dB	368,00

Ürün Kodu	Işık	Buzzer	Birim Fiyat (TL)
İK70X * ZM01	-	90 dB	136,00
İK71F * ZM01	LED Flaşörlü	90 dB	207,00
İK72F * ZM01	LED Flaşörlü	90 dB	278,00
İK73F * ZM01	LED Flaşörlü	90 dB	349,00
İK74F * ZM01	LED Flaşörlü	90 dB	420,00

*Bu alana "024" yazıldığında 24 V AC/DC "220" yazıldığında 220V AC vac geriliminde çalışan LED'li lamba ile verilecektir.

***Son 3 haneli bağlantı tipini göstermektedir. Ekleneyecektir.

IP 65 için ürün kodunun sonuna Eklenmelidir. Fiyat kat başına 3,00 TL'dir.

Sinyal Modüllerinde renk belirtilmesi gerektiği yazılı değildir. / İKM5* ve İKM7* bu ürünlerin renk seçenekleri eklenmeli.

Her Işıklı Kolon aşağıdaki birimlerden oluşur,

1. Kapak ve ana gövde
2. Sinyal modülü
(5 renk, kırmızı, sarı, yeşil, mavi, beyaz)
3. Buzzer modülü
4. LED, Flaşörlü LED
5. Bağlantı Elemanı

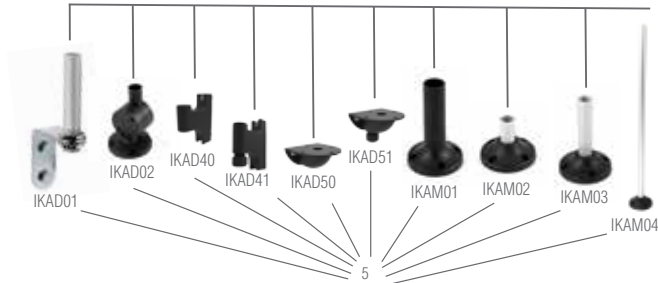
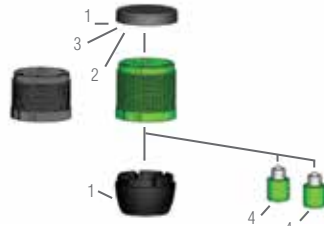

MODÜLLER

1-Gövde ve Kapak	Birim Fiyat (TL)
İKM 5G Çap 50mm	31,00

* En fazla 5 modul üst üste monte edilebilir.



1-Gövde ve Kapak	Birim Fiyat (TL)
İKM 7G Çap 70mm	37,00



2- Sinyal Modülleri	Birim Fiyat (TL)
İKM5* 50 mm	26,00

Isiya dayanıklı polikarbonat malzeme (*) yerine istenen rengin harfi eklenir. B M S Y K



2- Sinyal Modülleri	Birim Fiyat (TL)
İKM7* 70 mm	31,00

Isiya dayanıklı polikarbonat malzeme



3- Buzzer Modülleri	Birim Fiyat (TL)
İKM 5Z 024	79,00
50 mm / 90 dB	
İKM 5Z 220	79,00
50 mm / 90 dB	



3- Buzzer Modülleri	Birim Fiyat (TL)
İKM 7Z 024	81,00
70 mm / 90 dB	
İKM 7Z 220	81,00
70 mm / 90 dB	



IKML024K

IKML110Y



IKML220M

IKMF024S

4- Lambalar			
Nominal Gerilim	Ledli	Renk	Birim Fiyatı (TL)
24V AC/DC	İKML024*	(B K Y S M)	27,00
110V AC	İKML110*	(B K Y S M)	27,00
220V AC	İKML220*	(B K Y S M)	27,00

Nominal Gerilim	Ledli	Renk	Birim Fiyatı (TL)
24V AC/DC	IKMF024*	(B K Y S M)	40,00
110V AC	IKMF110*	(B K Y S M)	40,00
220V AC	IKMF220*	(B K Y S M)	40,00

(*) yerine istenen rengin harfi eklenir. Örnek İKML024Y

Not: Her Sinyal Modülü için bir lamba ilave edilecek.

5- Bağlantı IP 65		
Ürün Kodu	Özellik	Birim Fiyatı (TL)
İKAM01	100 mm plastik ayak (Çap 70'de standar Çap 50'ye uygulanamıyor)	18,00
İKAM02	20 mm alüminyum ayak	18,00
İKAM03	10 mm alüminyum ayak (Çap 50 de standart)	19,00
İKAM04	500 mm alüminyum ayak	32,00
İKAD01	Duvar bağlantısı 100 mm alüminyum boru	37,00
İKAD02	Ayarlanabilir duvar dirseği borusuz	17,00
İKAD40	Duvar bağlantısı boru ile montaj yandan giriş	23,00
İKAD41	Duvar bağlantısı boru ile montaj alttan giriş (rekorlu)	25,00
İKAD50	Duvar bağlantısı ayak ile montaj yandan giriş	23,00
İKAD51	Duvar bağlantısı ayak ile montaj alttan giriş (rekorlu)	25,00
İKAB10	10 mm boru	8,80

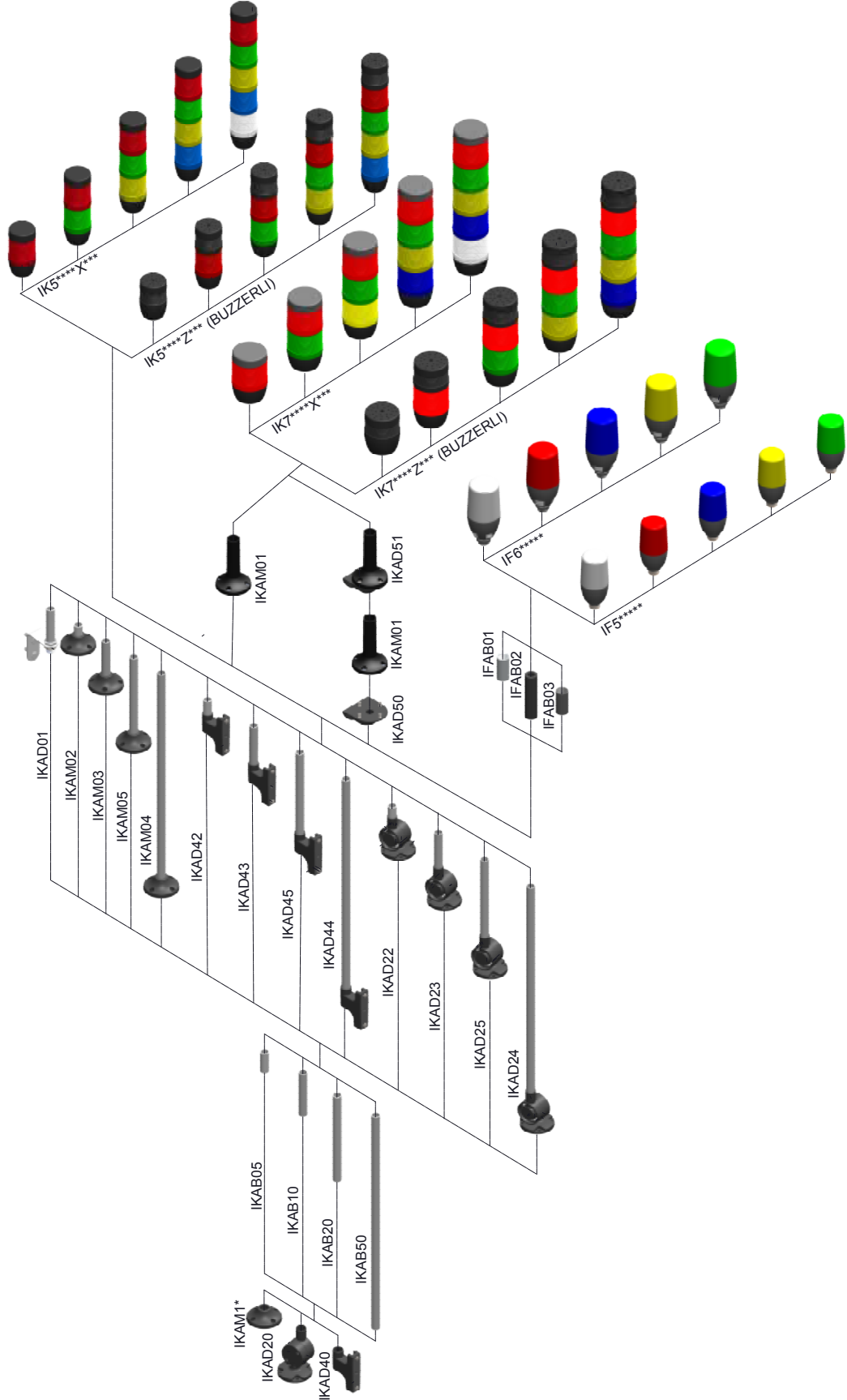

IF Serisi Işıklı İkaz Ø 22 mm Somunlu Bağlantı, IP65



IF Serisi

- Tek gövde çok renk
- Somun bağlantılı
- Aynı gövdede LED, Flaşör LED seçeneği
- 90 dB Buzzer



IF5T024ZM05



IF5M220ZM05



IF6P024WM05



IFAB01



IFAB03



IKAM02



IKAD03

Ürün Kodu	Işık	Özellik	Nominal Gerilim	Kutu Adedi	Birim Fiyatı (TL)
IF5*024XM05	LED	Tek Kat Tek Renk	24V AC/DC	1	133,00
IF5*024XRM05	LED	Tek Kat Tek Renk, Döner	24V AC/DC	1	190,00
IF5*024ZM05	LED	Tek Kat Tek Renk, Buzzerlı	24V AC/DC	1	169,00
IF5*024ZRM05	LED	Tek Kat Tek Renk, Buzzerlı, Döner	24V AC/DC	1	234,00
IF5*220XM05	LED	Tek Kat Tek Renk	220V AC	1	133,00
IF5*220XRM05	LED	Tek Kat Tek Renk, Döner	220V AC	1	190,00
IF5*220ZM05	LED	Tek Kat Tek Renk, Buzzerlı	220V AC	1	169,00
IF5*220ZRM05	LED	Tek Kat Tek Renk, Buzzerlı, Döner	220V AC	1	234,00
IF5M012XM05	LED	Tek Kat 5 Renk	12V AC/DC	1	139,00
IF5M012ZM05	LED	Tek Kat 5 Renk, Buzzerlı	12V AC/DC	1	175,00
IF5M024XM05	LED	Tek Kat 5 Renk	24V AC/DC	1	139,00
IF5M024ZM05	LED	Tek Kat 5 Renk, Buzzerlı	24V AC/DC	1	175,00
IF5M110XM05	LED	Tek Kat 5 Renk	110V AC	1	139,00
IF5M110ZM05	LED	Tek Kat 5 Renk, Buzzerlı	110V AC	1	175,00
IF5M220XM05	LED	Tek Kat 5 Renk	220V AC	1	139,00
IF5M220ZM05	LED	Tek Kat 5 Renk, Buzzerlı	220V AC	1	175,00
IF5P024XM05	LED	Tek Kat 5 Renk, PNP Uygulama için	24V DC	1	133,00
IF5P024ZM05	LED	Tek Kat 5 Renk, PNP Uygulama için, Buzzerlı	24V DC	1	169,00
IF5N024XM05	LED	Tek Kat 5 Renk, NPN Uygulama için	24V DC	1	133,00
IF5N024ZM05	LED	Tek Kat 5 Renk, NPN Uygulama için, Buzzerlı	24V DC	1	169,00
IF5T024XM05	LED	3 Kat 3 Renk, PLC Uyumlu	24V DC	1	243,00
IF5T024ZM05	LED	3 Kat 3 Renk, PLC Uyumlu, Buzzerlı	24V DC	1	279,00
IF6P024WM05	LED	PLC Uyumlu, Tek Kat 5 Renk, Kendinden Ayarlı Buzzerlı**	24V DC	1	278,00
IFAB01		Ayak Adaptasyon Parçası		1	17,50
IFAB03		Ayak Adaptasyon Parçası, Siyah		1	17,50
IKAD03		Ayarlanabilir Duvar Desteği, Borulu (IFAB'lar ile kullanılır)		1	23,00
IKAM02		50 mm alüminyum ayak (IFAB01 ile kullanılır)		1	18,00

Not: Ayak istendiği takdirde sf. 63'deki metal ayaklardan seçilmelidir. IFAB01 veya IFAB03 parçası ile kullanılmalıdır.

Kablo boyu 1 m için 12 TL. / Kablo boyu 2 m için 24 TL.

(*) yerine istenilen rengin kodu gelir.

** Ortam sesi 80dB'in altında ise 90dB, ortam sesi 80dB'nin üzerinde ise 105dB ses çıkarır.

R: Kırmızı, G: Yeşil, Y: Sarı, B: Mavi, W: Beyaz

IF Serisi Çok Renkli Işıklı İkazlar Ø22 mm Somunlu Bağlantı

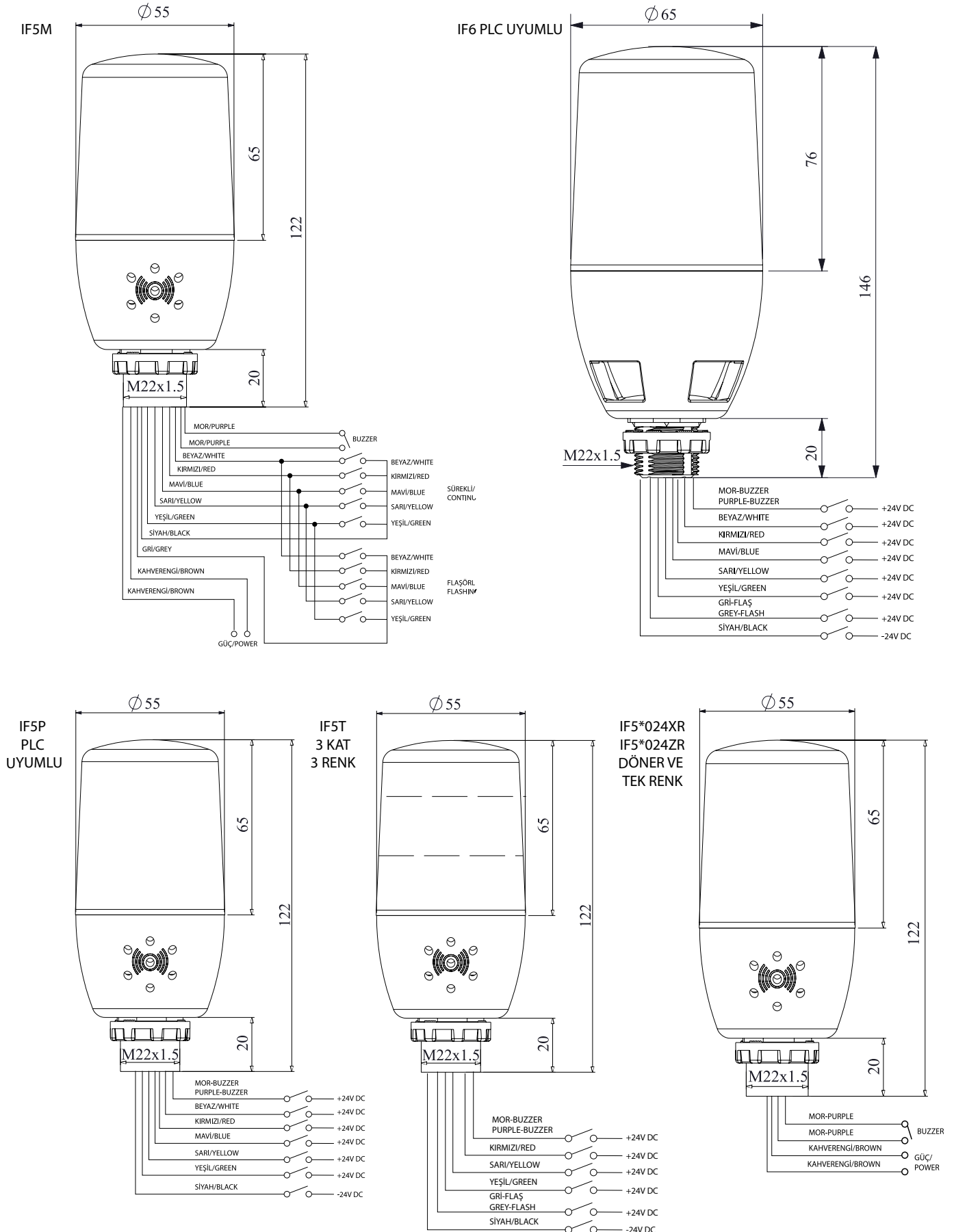

IT Serisi, IP67



IT120R024

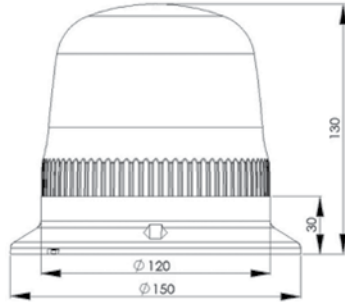

IT120R024Z

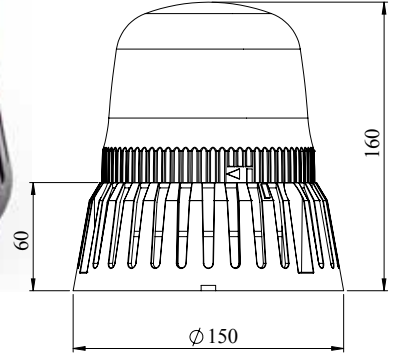

Tepe Lambası

Genel Özellikler;

- Yanmaz plastik gövde
- Polikarbonat lens
- Tabana ve duvara montaj edilebilir
- Su, Toz, Isı ve UV ışınlarından etkilenmez
- Hareketli mekanik parçalar içermemesi sebebiyle yıpranmaya karşı dayanıklı
- Uzun ömürlü
- Koruma derecesi IP67

Teknik Özellikler;

- Çalışma Voltajı: 12-24V AC/DC, 110V AC, 220V AC
- Güç tüketimi: 3,4 W, (24V DC'de ve döner modunda)
- Çalışma sıcaklığı: -20 / +50 C°
- Saklama sıcaklığı: -20 / +70 C°
- 105dB Buzzer

Modlar

- Döner 100 RPM :
- Döner 160 RPM :
- Tek Çakar
- 3 Çakar
- 6 Çakar
- Sağ-Sol Çakar
- Flaşör



IT070R024Z

Ürün Kodu	Işık	Renk	Özellik	Nominal Gerilim	Kutu Adedi	Birim Fiyatı (TL)
IT070R024Z	Led	R	Buzzerlı	12-24V AC/DC	1	180,00
IT070R240Z	Led	R	Buzzerlı	48-240V AC/DC	1	240,00
IT070Y024Z	Led	Y	Buzzerlı	12-24V AC/DC	1	180,00
IT070Y240Z	Led	Y	Buzzerlı	48-240V AC/DC	1	240,00
IT070G024Z	Led	G	Buzzerlı	12-24V AC/DC	1	180,00
IT070G240Z	Led	G	Buzzerlı	48-240V AC/DC	1	240,00
IT120R024	Led	R		12-24V AC/DC	1	264,00
IT120R024Z	Led	R	Buzzerlı	12-24V AC/DC	1	330,00
IT120R048	Led	R		48V AC	1	264,00
IT120R220	Led	R		110-220V AC	1	316,00
IT120R220Z	Led	R	Buzzerlı	110-220V AC	1	382,00
IT120Y024	Led	Y		12-24V AC/DC	1	242,00
IT120Y024Z	Led	Y	Buzzerlı	12-24V AC/DC	1	308,00
IT120Y048	Led	Y		48V AC	1	242,00
IT120Y220	Led	Y		110-220V AC	1	294,00
IT120Y220Z	Led	Y	Buzzerlı	110-220V AC	1	360,00
IT120G024	Led	G		12-24V AC/DC	1	264,00
IT120G024Z	Led	G	Buzzerlı	12-24V AC/DC	1	330,00
IT120G048	Led	G		48V AC	1	264,00
IT120G220	Led	G		110-220V AC	1	316,00
IT120G220Z	Led	G	Buzzerlı	110-220V AC	1	382,00



MKS1-KES



TSP-0.32



MKS1TM-0.40

Motor Koruma Şalterleri



MKS1TM-0.40

Termik Manyetik Korumalı

Ürün Kodu	Akım Ayar Aralığı (A)	Back up Koruması-On Sigorta (A)				Anahtarlama Kapasitesi (kA)				Kutu Adedi	Birim Fiyatı (TL)
		230V	400V	500V	690V	230V	400V	500V	690V		
MKS1TM-0.16	0.10 - 0.16	-	-	-	-	100	100	100	100	1	170,00
MKS1TM-0.25	0.16 - 0.25	-	-	-	-	100	100	100	100	1	170,00
MKS1TM-0.40	0.25 - 0.40	-	-	-	-	100	100	100	100	1	170,00
MKS1TM-0.63	0.40 - 0.63	-	-	-	-	100	100	100	100	1	170,00
MKS1TM-1	0.63 - 1.00	-	-	-	-	100	100	100	100	1	170,00
MKS1TM-1.6	1.00 - 1.60	-	-	-	-	6	6	3	2,5	1	170,00
MKS1TM-2.5	1.60 - 2.50	-	-	25	20	6	6	3	2,5	1	170,00
MKS1TM-4	2.50 - 4.00	-	-	35	25	6	6	3	2,5	1	170,00
MKS1TM-6.3	4.00 - 6.30	-	-	50	35	6	6	2,5	2	1	170,00
MKS1TM-10	6.30 - 10.0	-	80	50	35	6	6	2,5	2	1	170,00
MKS1TM-16	10.0 - 16.0	80	80	63	35	6	6	2,5	2	1	170,00
MKS1TM-20	16.0 - 20.0	80	80	63	50	6	6	2,5	2	1	170,00
MKS1TM-25	20.0 - 25.0	80	80	63	50	6	6	2,5	2	1	170,00

Termik Manyetik Korumalı Kutulu



MKS1-K

MKS-Kutulu Tip

Ürün Kodu	Akım Ayar Aralığı (A)	Montaj Tipi	Buton Kılıfı	Kutu Adedi	Birim Fiyatı (TL)
MKS1TMK-0.16	0.10 - 0.16	Sıva Üstü	IP65	1	212,00
MKS1TMK-0.25	0.16 - 0.25	Sıva Üstü	IP65	1	212,00
MKS1TMK-0.40	0.25 - 0.40	Sıva Üstü	IP65	1	212,00
MKS1TMK-0.63	0.40 - 0.63	Sıva Üstü	IP65	1	212,00
MKS1TMK-1	0.63 - 1.00	Sıva Üstü	IP65	1	212,00
MKS1TMK-1.6	1.00 - 1.60	Sıva Üstü	IP65	1	212,00
MKS1TMK-2.5	1.60 - 2.50	Sıva Üstü	IP65	1	212,00
MKS1TMK-4	2.50 - 4.00	Sıva Üstü	IP65	1	212,00
MKS1TMK-6.3	4.00 - 6.30	Sıva Üstü	IP65	1	212,00
MKS1TMK-10	6.30 - 10.0	Sıva Üstü	IP65	1	212,00
MKS1TMK-16	10.0 - 16.0	Sıva Üstü	IP65	1	212,00
MKS1TMK-20	16.0 - 20.0	Sıva Üstü	IP65	1	212,00
MKS1TMK-25	20.0 - 25.0	Sıva Üstü	IP65	1	212,00



MKS1-KES

Aksesuarlar

Ürün Kodu	Tip	Özellik	Kutu Adedi	Birim Fiyatı (TL)
MKS1-K	MKS Kutusu	Boş	1	42,00
MKS1-KE	MKS Kutusu	Acil Stop Butonlu	1	51,00
MKS1-KES	MKS Kutusu	Acil Stop Butonlu - Sinyalli	1	54,00
MKS1-YKD00	Yardımcı Kontak	2 NK	4	24,00
MKS1-YKD01	Yardımcı Kontak	1 NA + 1 NK	4	24,00
MKS1-YKD11	Yardımcı Kontak	2 NA	4	24,00
MKS1-DGR-5	Düşük Gerilim Bobini	220V	1	57,00
MKS1-DGR-6	Düşük Gerilim Bobini	400V	1	57,00
MKS1-AR-5	Açma Bobini	220V	1	57,00
MKS1-AR-6	Açma Bobini	400V	1	57,00



MKS1-YKD00



MKS1-DGR-5

Termik Korumalı



TSP-0.32

TSP-Kutulu Tip

Ürün Kodu	Akım Ayar Aralığı (A)	Montaj Tipi	Buton Kılıfı	Kutu Adedi	Birim Fiyatı (TL)
TSP-0.32	0.18 - 0.32	Sıva Üstü	IP65	1	230,00
TSP-0.55	0.30 - 0.55	Sıva Üstü	IP65	1	230,00
TSP-0.70	0.40 - 0.70	Sıva Üstü	IP65	1	230,00
TSP-1.00	0.60 - 1.00	Sıva Üstü	IP65	1	230,00
TSP-1.60	0.90 - 1.60	Sıva Üstü	IP65	1	230,00
TSP-2.50	1.50 - 2.50	Sıva Üstü	IP65	1	230,00
TSP-3.50	2.40 - 3.50	Sıva Üstü	IP65	1	230,00
TSP-5.50	3.20 - 5.50	Sıva Üstü	IP65	1	230,00
TSP-8.50	5.00 - 8.50	Sıva Üstü	IP65	1	230,00
TSP-13.0	8.00 - 13.00	Sıva Üstü	IP65	1	230,00
TSP-16.0	11.00 - 16.00	Sıva Üstü	IP65	1	230,00



TSG-0.32

TSG-Ankastre Tip

Ürün Kodu	Akım Ayar Aralığı (A)	Montaj Tipi	Buton Kılıfı	Kutu Adedi	Birim Fiyatı (TL)
TSG-0.32	0.18 - 0.32	Sıva Altı	IP65	1	230,00
TSG-0.55	0.30 - 0.55	Sıva Altı	IP65	1	230,00
TSG-0.70	0.40 - 0.70	Sıva Altı	IP65	1	230,00
TSG-1.00	0.60 - 1.00	Sıva Altı	IP65	1	230,00
TSG-1.60	0.90 - 1.60	Sıva Altı	IP65	1	230,00
TSG-2.50	1.50 - 2.50	Sıva Altı	IP65	1	230,00
TSG-3.50	2.40 - 3.50	Sıva Altı	IP65	1	230,00
TSG-5.50	3.20 - 5.50	Sıva Altı	IP65	1	230,00
TSG-8.50	5.00 - 8.50	Sıva Altı	IP65	1	230,00
TSG-13.0	8.00 - 13.00	Sıva Altı	IP65	1	230,00
TSG-16.0	11.00 - 16.00	Sıva Altı	IP65	1	230,00



Seviye Kontrol Flatörleri



SKF

Kobra Kafalı

Ürün Kodu	Faz Sayısı	Kablo Uzunluğu (m)	Birim Fiyatı (TL)
SKF-0.5	1	0,50	65,00
SKF	1	1,75	75,00
SKF-3	1	3	85,00
SKF-5	1	5	105,00
SKF-10	1	10	155,00
SKF-15	1	15	205,00
SKF-20	1	20	255,00
SKF-35	1	35	405,00



SKF1A

Ampul Kafalı

Ürün Kodu	Faz Sayısı	Kablo Uzunluğu (m)	Birim Fiyatı (TL)
SKF1A-1*	1	1	70,00
SKF1A*	1	1,75	75,00
SKF1A-3*	1	3	85,00
SKF1A-5*	1	5	105,00
SKF1A-10*	1	10	155,00
SKF1A-15*	1	15	205,00
SKF1A-20*	1	20	255,00
SKF1A-30*	1	30	355,00

* Kodun sonuna "N" harfi gelirse Neoprene kablo ile tedarik edilir. (Fiyat Sorunuz.)



SK5P

Siviç Hareketli

Ürün Kodu	Ani Hareketli	Paslanmaz Şamandıra	Birim Fiyatı (TL)
SK5P	√		99,00



HJ11A09UG

HNY11

Kontaktörler

HN Serisi Kontaktörler



HN0901NU



HN1301NU



HN40NU

Ürün Kodu	Anma Akımı (A) 380V AC3	Anlık Termik Akımı (A) Ith	Yardımcı Kontaklar	Güç (kW)			Kutu Adedi	Birim Fiyatı (TL)
				220-240V	380-415V	660V		
HN0901N*	9	20	1 NK	2,2	4	4,5	1	73,00
HN0910N*	9	20	1 NA	2,2	4	4,5	1	73,00
HN1301N*	13	20	1 NK	3,2	6	6,5	1	82,00
HN1310N*	13	20	1 NA	3,2	6	6,5	1	82,00
HN1701N*	17	30	1 NK	4	7,5	8,5	1	106,00
HN1710N*	17	30	1 NA	4	7,5	8,5	1	106,00
HN2501N*	25	30	1 NK	6	11	12,5	1	132,00
HN2510N*	25	30	1 NA	6	11	12,5	1	132,00
HN33N*	33	45		7,5	15	18,5	1	150,00
HN40N*	40	45		11	22	30	1	167,00



HNMK1



HNYU22



HNYB11

Aksesuarlar

Ürün Kodu	Özellik	Kontak Düzeni	Kutu Adedi	Birim Fiyatı (TL)
HNMK1	9-13 A için Kilitleme Aparatı		1	9,50
HNYU04	9-65 A için Üst Yardımcı Kontak	4 NK	1	46,00
HNYU40	9-65 A için Üst Yardımcı Kontak	4 NA	1	46,00
HNYU13	9-65 A için Üst Yardımcı Kontak	1 NA + 3 NK	1	46,00
HNYU31	9-65 A için Üst Yardımcı Kontak	3 NA + 1 NK	1	46,00
HNYU22	9-65 A için Üst Yardımcı Kontak	2 NA + 2 NK	1	46,00
HNYU20	9-65 A için Üst Yardımcı Kontak	2 NA	1	29,00
HNYU02	9-65 A için Üst Yardımcı Kontak	2 NK	1	29,00
HNYU11	9-65 A için Üst Yardımcı Kontak	1 NA + 1 NK	1	29,00
HNYB11	17-65 A için Yan Yardımcı Kontak	1 NA + 1 NK	5	19,00

Kontaktör Bobini

Ürün Kodu	Özellik	Kutu Adedi	Birim Fiyatı (TL)
IH13*	HN09-HN13	1	26,00
IH25*	HN17-HN40	1	29,00

*Gerilim Seçimi için aşağıdaki kodları kullanınız



IH13U

Kod	Gerilim
B	440V / 50 HZ
C	366V / 50 HZ
D	110-115V / 50-60 HZ
F	24V / 50-60 HZ
G	48V / 50HZ
U	220-230V / 50-60 HZ
W	380-400V / 50-60 HZ
X	220-240V / 50 HZ
Z	480-500V / 50 HZ

Termik Röle



JA25A

Ürün Kodu	Akım Ayar Aralığı (A)	Kutu Adedi	Birim Fiyatı (TL)
JA25A	0.15 - 0.25	1	82,00
JA25B	0.22 - 0.33	1	82,00
JA25C	0.30 - 0.45	1	82,00
JA25D	0.42 - 0.63	1	82,00
JA25E	0.60 - 0.90	1	82,00
JA25F	0.85 - 1.27	1	82,00
JA25G	1.20 - 1.75	1	82,00
JA25H	1.70 - 2.60	1	82,00
JA25I	2.50 - 3.70	1	82,00
JA25L	3.60 - 5.40	1	82,00
JA25M	5.30 - 7.50	1	82,00
JA25N	7.30 - 10.2	1	82,00
JA25O	10.0 - 15.0	1	86,00
JA25P	13.5 - 20.0	1	86,00
JA25Q	18.0 - 26.0	1	86,00

Kontaktörlü ve Termik Röleli Direkt Yol Vericiler



HJ12X09UB

HJ12 - HJ22 Kutulu

Ürün Kodu	Tip	Akım Ayar Aralığı (A)	Kontaktör Anma Akımı (A) 380V	Güç (kW) 380 - 415V	Kutu Ebadı	Birim Fiyatı (TL)
HJ12X09UA	Start ve reset butonlu kutu	0.15 - 0.25	9	0,06	2. Boy	253,00
HJ12X09UB*	Start ve reset butonlu kutu	0.22 - 0.33	9	0,09	2. Boy	253,00
HJ12X09UC*	Start ve reset butonlu kutu	0.30 - 0.45	9	0,12	2. Boy	253,00
HJ12X09UD*	Start ve reset butonlu kutu	0.42 - 0.63	9	0,15	2. Boy	253,00
HJ12X09UE*	Start ve reset butonlu kutu	0.60 - 0.90	9	0,24	2. Boy	253,00
HJ12X09UF*	Start ve reset butonlu kutu	0.85 - 1.27	9	0,37	2. Boy	253,00
HJ12X09UG*	Start ve reset butonlu kutu	1.20 - 1.75	9	0,55	2. Boy	253,00
HJ12X09UH*	Start ve reset butonlu kutu	1.70 - 2.60	9	1,1	2. Boy	253,00
HJ12X09UI*	Start ve reset butonlu kutu	2.50 - 3.70	9	1,5	2. Boy	253,00
HJ12X09UL*	Start ve reset butonlu kutu	3.60 - 5.40	9	2,2	2. Boy	253,00
HJ12X09UM*	Start ve reset butonlu kutu	5.30 - 7.50	9	3	2. Boy	253,00
HJ12X13UN*	Start ve reset butonlu kutu	7.30 - 10.2	13	4	2. Boy	262,00
HJ22X17UO*	Start ve reset butonlu kutu	10.0 - 15.0	17	5,5	4. Boy	324,00
HJ22X25UP*	Start ve reset butonlu kutu	13.5 - 20.0	25	7,5	4. Boy	324,00
HJ22X25UQ*	Start ve reset butonlu kutu	18.0 - 26.0	25	11	4. Boy	324,00

*Kodun sonuna S konulduğunda S140NK sinyal lambası kutuya montajlanır (S100NK Fiyatı eklenmelidir. Bakınız sayfa 19)

HJ11 - HJ 21 Kutulu



HJ11A09UG

Ürün Kodu	Tip	Akım Ayar Aralığı (A)	Kontaktör Anma Akımı (A) 380V	Güç (kW) 380 - 415V	Kutu Ebadı	Birim Fiyatı (TL)
HJ11A09UG	Işıklı aç-kapa Anahtarlı, reset butonlu ve kablolu 10 mm sinyal lambalı kutu	1.20 - 1.75	9	0.55	1. Boy	248,00
HJ11A09UH		1.70 - 2.60	9	1.10	1. Boy	248,00
HJ11A09UI		2.50 - 3.70	9	1.50	1. Boy	248,00
HJ11A09UL		3.60 - 5.40	9	2.20	1. Boy	248,00
HJ11A09UM		5.30 - 7.50	9	3.00	1. Boy	248,00
HJ11A13UN		7.30 - 10.2	13	4.00	1. Boy	257,00
HJ21A17UO		10.0 - 15.0	17	5,50	3. Boy	288,00
HJ21A25UP		13.5 - 20.0	25	7,50	3. Boy	318,00
HJ21A25UQ		18.0 - 26.0	25	11.00	3. Boy	318,00

Boş Kutu

Ürün Kodu	Tip	Kutu Adedi	Birim Fiyatı (TL)
HJ11	1. Boy	1	57,00
HJ12	2. Boy	1	62,00
HJ21	3. Boy	1	64,00
HJ22	4. Boy	1	70,00



RS1P08G1



RE1P08DC024

Endüstriyel Röleler ve Soketler



RE1P08DC024

Endüstriyel Röleler

Ürün Kodu	Pin Sayısı	Bobin Gerilimi	Kontakt Sayısı	Kutu Adedi	Birim Fiyatı (TL)
RE1P08AC012	8 pinli	12V AC	2 Değişken Kontak	25	54,00
RE1P08AC024	8 pinli	24V AC	2 Değişken Kontak	25	54,00
RE1P08AC048	8 pinli	48V AC	2 Değişken Kontak	25	54,00
RE1P08AC110	8 pinli	110V AC	2 Değişken Kontak	25	54,00
RE1P08AC220	8 pinli	230V AC	2 Değişken Kontak	25	54,00
RE1P08DC012	8 pinli	12V DC	2 Değişken Kontak	25	54,00
RE1P08DC024	8 pinli	24V DC	2 Değişken Kontak	25	54,00
RE1P08DC048	8 pinli	48V DC	2 Değişken Kontak	25	54,00
RE1P08DC110	8 pinli	110V DC	2 Değişken Kontak	25	54,00
RE1P11AC012	11 pinli	12V AC	3 Değişken Kontak	25	62,00
RE1P11AC024	11 pinli	24V AC	3 Değişken Kontak	25	62,00
RE1P11AC048	11 pinli	48V AC	3 Değişken Kontak	25	62,00
RE1P11AC110	11 pinli	110V AC	3 Değişken Kontak	25	62,00
RE1P11AC220	11 pinli	230V AC	3 Değişken Kontak	25	62,00
RE1P11DC012	11 pinli	12V DC	3 Değişken Kontak	25	62,00
RE1P11DC024	11 pinli	24V DC	3 Değişken Kontak	25	62,00
RE1P11DC048	11 pinli	48V DC	3 Değişken Kontak	25	62,00
RE1P11DC110	11 pinli	110V DC	3 Değişken Kontak	25	62,00



RS1P08G1

Röle Soketleri

Ürün Kodu	Pin Sayısı	Renk*	Kutu Adedi	Birim Fiyatı (TL)
RS1P08*1	8 pinli	M H G	10	16,00
RS1P11*1	11 pinli	M H G	10	20,00

*Renk Seçeneği; M: Mavi, H: Siyah, G: Gri

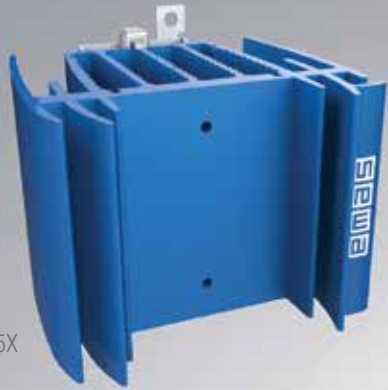

SSS5X



SSRP1DB012



RR3VP01



RZ3A1A60S2



RR3MP4FP



RR3MP1N



RZ4A3M708P



RZ4D1S208K



RR3ZTS30

Elektronik Ürünler

Solid State Röleler



SSRP1DB040



SSRP1DA025



SSS1X



SSS5X



SSS5F



RR3ZTS30



RR3VP01



RR3LL01



RR3FR01



RR3MP1N



RR3MP4FP

Ürün Kodu	Kontrol Gerilimi	Montaj	Faz	Yük Gerilimi	Yük Akımı	Kutu Adedi	Birim Fiyatı (TL)
SSRP1DA012	4 - 32 VDC	Panel Montaj	1 Faz	24-320V AC	12A	1	70,00
SSRP1DA025	4 - 32 VDC	Panel Montaj	1 Faz	24-320V AC	25A	1	77,00
SSRP1DA040	4 - 32 VDC	Panel Montaj	1 Faz	24-320V AC	40A	1	100,00
SSRP1DB012	4 - 32 VDC	Panel Montaj	1 Faz	50-480V AC	12A	1	89,00
SSRP1DB025	4 - 32 VDC	Panel Montaj	1 Faz	50-480V AC	25A	1	162,00
SSRP1DB040	4 - 32 VDC	Panel Montaj	1 Faz	50-480V AC	40A	1	182,00
SSRP1DC050	4 - 32 VDC	Panel Montaj	1 Faz	50-640V AC	50A	1	242,00
SSRP1DC070	4 - 32 VDC	Panel Montaj	1 Faz	50-640V AC	70A	1	268,00
SSRP1DC100	4 - 32 VDC	Panel Montaj	1 Faz	50-640V AC	100A	1	312,00
SSRP1DC120	4 - 32 VDC	Panel Montaj	1 Faz	50-640V AC	120A	1	366,00

Solid State Soğutucular

Ürün Kodu	Montaj	Boyut	Özellik	Kutu Adedi	Birim Fiyatı (TL)
SSS1X	Ray Tipi	45 x 75 mm	Fansız	1	46,00
SSS2X	Ray Tipi	45 x 100 mm	Fansız	1	60,00
SSS2F	Ray Tipi	45 x 100 mm	Fanlı	1	151,00
SSS4X	Ray Tipi	100 x 75 mm	Fansız	1	95,00
SSS4F	Ray Tipi	100 x 75 mm	Fanlı	1	165,00
SSS5X	Ray Tipi	100 x 100 mm	Fansız	1	115,00
SSS5F	Ray Tipi	100 x 100 mm	Fanlı	1	200,00

Ray Tipi Elektronik Röleler

Zaman Röleleri

Ürün Kodu	Besleme Gerilimi	Zaman Aralığı	Fonksiyon				Kontrol Çıkışı	Kutu Adedi	Birim Fiyatı (TL)
			F1	F2	F3	F4			
RR3ZTC01	24 VDC/VAC-220VAC	0,06 sn. - 30 saat	✓	✓	✓	✓	1 inversör röle 10A/250V AC	10	109,00
RR3ZTC02*		0,6 sn. - 10 saat			✓*	✓*	1 inversör röle 10A/250V AC	10	117,00
RR3ZTS30		0,1-30 sn.ayarlı	✓				1 inversör röle 10A/250V AC	10	100,00
RR3ZTS60		0,1-60 sn.ayarlı	✓				1 inversör röle 10A/250V AC	10	100,00

F1.Çekmede gecikme / F2. Bırakmada Gecikme / F3. Açık başlangıçlı Flaşör / F4. Kapalı başlangıçlı Flaşör

*Açık ve kapalı süreleri ayrı ayrı ayarlanabilir

Gerilim Koruma

Ürün Kodu	Besleme Gerilimi	Bırakmada Gecikme	Aşırı Gerilim Koruması	Düşük Gerilim Koruması	Faz Sırası ve Faz Kaybı Koruması	Kontrol Çıkışı	Kutu Adedi	Birim Fiyatı (TL)
RR3VP01	220 VAC	0,1 - 20 sn. ayarlı	230-300 VAC	150-210 VAC	monofaze	1 env. röle 10A/250V AC	10	144,00
RR3VP02			arası ayarlı	arası ayarlı	trifaze	1 env. röle 10A/250V AC	10	154,00
RR3VP02N	380 VAC	0,1 - 10 sn. ayarlı	%5-%30 ayarlanabilir	%5-%30 ayarlanabilir	trifaze (Nötrüz)	1 env. röle 10A/250V AC	10	93,00

Sıvı Seviye Kontrol

Ürün Kodu	Besleme Gerilimi	Elektrot	Hassasiyet Ayarı(kΩ)	Kontrol Çıkışı	Kutu Adedi	Birim Fiyatı (TL)
RR3LL01	220 VAC	taban,alt,üst	2 - 50	1 inversör röle 10A/250V AC	10	134,00
RR3LLPROP					10	14,00

Fotosel Rölesi

Ürün Kodu	Besleme Gerilimi	Lux Ayarı	Gecikme	Kumanda	Koruma	Kontrol Çıkışı	Kutu Adedi	Birim Fiyatı (TL)
RR3FR01	220 VAC	1-10 LUX	25s-40s	Otomatik	-	1 env. röle 10A/250V AC	10	134,00
RR3FRG0Z							10	20,00

Motor Koruma

Ürün Kodu	Besleme Gerilimi (AC)	Gerilim Dengesizliği	Faz Kaybı, Faz sırası	Sıcaklık Koruması	Kontrol Çıkışı	Kutu Adedi	Birim Fiyatı (TL)	
RR3MP1N	220V AC	%20	✓		1 inversör röle 10A/250V AC	10	98,00	
RR3MP2N		%40	✓		1 inversör röle 10A/250V AC	10	98,00	
RR3MP2F		%40	✓	✓		1 inversör röle 10A/250V AC	10	106,00
RR3MP2FP		%40	✓	✓	✓	1 inversör röle 10A/250V AC	10	116,00
RR3MP4F		%5-15	✓	✓		1 inversör röle 10A/250V AC	10	140,00
RR3MP4FP		%5-15	✓	✓	✓	1 inversör röle 10A/250V AC	10	144,00

Yıldız Üçgen

Ürün Kodu	Besleme Gerilimi	Zaman Aralığı	Fonksiyon	Kontrol Çıkışı	Kutu Adedi	Birim Fiyatı (TL)
RR3YU01	220V AC	Yıldız:3-30s, Geçiş:50-500ms	Yıldız Üçgen	2NA kontak 10A/250V AC	10	117,00
RR3YU02		Yıldız:3-30s,Geçiş:50-500ms, Sağ-Sol:0.6s-5dk	Yıldız Üçgen, Sağ sol rölesi	2NA kontak 10A/250V AC	10	117,00



RZ3A1A30S2



RZ3A1A60S2

Ø22 mm Elektronik Zaman Röleleri

Analog Zamanlayıcı

Ürün Kodu	Fonksiyon	Zaman Aralığı	Çalışma Gerilimi	Kontakt Sayısı	Kutu Adedi	Birim Fiyatı (TL)
RZ3A1A30M2	Çekmede Gecikme	0,5-30 dk	10-30V DC	PNP Transistör Çıkış	1	73,00
RZ3A1A60M2	Çekmede Gecikme	1-60 dk	10-30V DC	PNP Transistör Çıkış	1	73,00
RZ3A1A30S2	Çekmede Gecikme	0,1-30 sn	10-30V DC	PNP Transistör Çıkış	1	73,00
RZ3A1A60S2	Çekmede Gecikme	0,1-60 sn	10-30V DC	PNP Transistör Çıkış	1	73,00

36x36 mm Elektronik Röleler

Analog Zamanlayıcı

Tek Röleli



RZ1A1A12S-25

Ürün Kodu	Fonksiyon	Zaman Aralığı	Çalışma Gerilimi	Kontakt Sayısı	Kutu Adedi	Birim Fiyatı (TL)
RZ1A1A03*-1	Çekmede Gecikme	0.3 - 3 sn/dk	12V AC/DC	1 Değişken Kontakt	1	107,00
RZ1A1A03*-25	Çekmede Gecikme	0.3 - 3 sn/dk	24V AC/DC - 220V AC	1 Değişken Kontakt	1	107,00
RZ1A1A06*-1	Çekmede Gecikme	0.6 - 6 sn/dk	12V AC/DC	1 Değişken Kontakt	1	107,00
RZ1A1A06*-25	Çekmede Gecikme	0.6 - 6 sn/dk	24V AC/DC - 220V AC	1 Değişken Kontakt	1	107,00
RZ1A1A12*-1	Çekmede Gecikme	1.2 - 12 sn/dk	12V AC/DC	1 Değişken Kontakt	1	107,00
RZ1A1A12*-25	Çekmede Gecikme	1.2 - 12 sn/dk	24V AC/DC - 220V AC	1 Değişken Kontakt	1	107,00
RZ1A1A30*-1	Çekmede Gecikme	3 - 30 sn/dk	12V AC/DC	1 Değişken Kontakt	1	107,00
RZ1A1A30*-25	Çekmede Gecikme	3 - 30 sn/dk	24V AC/DC - 220V AC	1 Değişken Kontakt	1	107,00
RZ1A1A60S-1	Çekmede Gecikme	6 - 60 sn/dk	12V AC/DC	1 Değişken Kontakt	1	107,00
RZ1A1A60S-25	Çekmede Gecikme	6 - 60 sn/dk	24V AC/DC - 220V AC	1 Değişken Kontakt	1	107,00
RZ1A1B03*-1	Bırakmada Gecikme	0.3 - 3 sn/dk	12V AC/DC	1 Değişken Kontakt	1	107,00
RZ1A1B03*-25	Bırakmada Gecikme	0.3 - 3 sn/dk	24V AC/DC - 220V AC	1 Değişken Kontakt	1	107,00
RZ1A1B06*-1	Bırakmada Gecikme	0.6 - 6 sn/dk	12V AC/DC	1 Değişken Kontakt	1	107,00
RZ1A1B06*-25	Bırakmada Gecikme	0.6 - 6 sn/dk	24V AC/DC - 220V AC	1 Değişken Kontakt	1	107,00
RZ1A1B12*-1	Bırakmada Gecikme	1.2 - 12 sn/dk	12V AC/DC	1 Değişken Kontakt	1	107,00
RZ1A1B12*-25	Bırakmada Gecikme	1.2 - 12 sn/dk	24V AC/DC - 220V AC	1 Değişken Kontakt	1	107,00
RZ1A1B30*-1	Bırakmada Gecikme	3 - 30 sn/dk	12V AC/DC	1 Değişken Kontakt	1	107,00
RZ1A1B30*-25	Bırakmada Gecikme	3 - 30 sn/dk	24V AC/DC - 220V AC	1 Değişken Kontakt	1	107,00
RZ1A1B60S-1	Bırakmada Gecikme	6 - 60 sn/dk	12V AC/DC	1 Değişken Kontakt	1	107,00
RZ1A1B60S-25	Bırakmada Gecikme	6 - 60 sn/dk	24V AC/DC - 220V AC	1 Değişken Kontakt	1	107,00



RZ1A2C06S-2

Çift Röleli

Ürün Kodu	Fonksiyon	Zaman Aralığı	Çalışma Gerilimi	Kontakt Sayısı	Kutu Adedi	Birim Fiyatı (TL)
RZ1A2C03*-1	Çekmede ve Bırakmada Gecikme	0.3 - 3 sn/dk	12V AC/DC	1 Değişken Kontakt + 1 Normalde Açık Kontakt	1	129,00
RZ1A2C03*-2	Çekmede ve Bırakmada Gecikme	0.3 - 3 sn/dk	24V AC/DC	1 Değişken Kontakt + 1 Normalde Açık Kontakt	1	129,00
RZ1A2C03*-5	Çekmede ve Bırakmada Gecikme	0.3 - 3 sn/dk	220V AC	1 Değişken Kontakt + 1 Normalde Açık Kontakt	1	129,00
RZ1A2C06*-1	Çekmede ve Bırakmada Gecikme	0.6 - 6 sn/dk	12V AC/DC	1 Değişken Kontakt + 1 Normalde Açık Kontakt	1	129,00
RZ1A2C06*-2	Çekmede ve Bırakmada Gecikme	0.6 - 6 sn/dk	24V AC/DC	1 Değişken Kontakt + 1 Normalde Açık Kontakt	1	129,00
RZ1A2C06*-5	Çekmede ve Bırakmada Gecikme	0.6 - 6 sn/dk	220V AC	1 Değişken Kontakt + 1 Normalde Açık Kontakt	1	129,00
RZ1A2C12*-1	Çekmede ve Bırakmada Gecikme	1.2 - 12 sn/dk	12V AC/DC	1 Değişken Kontakt + 1 Normalde Açık Kontakt	1	129,00
RZ1A2C12*-2	Çekmede ve Bırakmada Gecikme	1.2 - 12 sn/dk	24V AC/DC	1 Değişken Kontakt + 1 Normalde Açık Kontakt	1	129,00
RZ1A2C12*-5	Çekmede ve Bırakmada Gecikme	1.2 - 12 sn/dk	220V AC	1 Değişken Kontakt + 1 Normalde Açık Kontakt	1	129,00
RZ1A2C30*-1	Çekmede ve Bırakmada Gecikme	3 - 30 sn/dk	12V AC/DC	1 Değişken Kontakt + 1 Normalde Açık Kontakt	1	129,00
RZ1A2C30*-2	Çekmede ve Bırakmada Gecikme	3 - 30 sn/dk	24V AC/DC	1 Değişken Kontakt + 1 Normalde Açık Kontakt	1	129,00
RZ1A2C30*-5	Çekmede ve Bırakmada Gecikme	3 - 30 sn/dk	220V AC	1 Değişken Kontakt + 1 Normalde Açık Kontakt	1	129,00
RZ1A2C60S-1	Çekmede ve Bırakmada Gecikme	6 - 60 sn/dk	12V AC/DC	1 Değişken Kontakt + 1 Normalde Açık Kontakt	1	129,00
RZ1A2C60S-2	Çekmede ve Bırakmada Gecikme	6 - 60 sn/dk	24V AC/DC	1 Değişken Kontakt + 1 Normalde Açık Kontakt	1	129,00
RZ1A2C60S-5	Çekmede ve Bırakmada Gecikme	6 - 60 sn/dk	220V AC	1 Değişken Kontakt + 1 Normalde Açık Kontakt	1	129,00

* Zaman Modu: S: saniye (sn); M: dakika(dk)

Not 1: 48x48 çerçeve talepedildiği takdirde ücretsiz olarak tedarik edilir.

Not 2: Tüm elektronik röleler RS1P08 Soketle birlikte kullanılmaktadır.



RZ1D1B-1

Dijital Zaman Röleleri

Ürün Kodu	Çalışma Gerilimi	Kontakt Sayısı	Zaman Aralığı	Fonksiyon*												Kutu Adedi	Birim Fiyatı (TL)
				A	B	F1	F2	S1	S2	S3	S4	I	P	R			
RZ1D1S-1	12V AC/DC	1 Değişken Kontakt	0.1 sn-99 h.59 min	√	√	√	√	√	√	√	√	√	√	√	√	1	308,00
RZ1D1S-2	24V AC/DC	1 Değişken Kontakt	0.1 sn-99 h.59 min	√	√	√	√	√	√	√	√	√	√	√	√	1	308,00
RZ1D1S-4	110V AC	1 Değişken Kontakt	0.1 sn-99 h.59 min	√	√	√	√	√	√	√	√	√	√	√	√	1	308,00
RZ1D1S-5	220V AC	1 Değişken Kontakt	0.1 sn-99 h.59 min	√	√	√	√	√	√	√	√	√	√	√	√	1	308,00
RZ1D1B-1	12V AC/DC	1 Değişken Kontakt	0.1 sn-99 h.59 min	√	√	√	√	√	√	√	√	√	√	√	√	1	308,00
RZ1D1B-2	24V AC/DC	1 Değişken Kontakt	0.1 sn-99 h.59 min	√	√	√	√	√	√	√	√	√	√	√	√	1	308,00
RZ1D1B-5	220V AC	1 Değişken Kontakt	0.1 sn-99 h.59 min	√	√	√	√	√	√	√	√	√	√	√	√	1	308,00
RZ1D1R-1	12V AC/DC	1 Değişken Kontakt	0.1 sn-99 h.59 min	√	√	√	√	√	√	√	√	√	√	√	√	1	308,00
RZ1D1R-2	24V AC/DC	1 Değişken Kontakt	0.1 sn-99 h.59 min	√	√	√	√	√	√	√	√	√	√	√	√	1	308,00
RZ1D1R-5	220V AC	1 Değişken Kontakt	0.1 sn-99 h.59 min	√	√	√	√	√	√	√	√	√	√	√	√	1	308,00



RZ1D1C-5

Dijital Sayıcılar

Ürün Kodu	Çalışma Gerilimi	Kontakt Sayısı	Sayma Girişi	Reset Girişi	Kutu Adedi	Birim Fiyatı (TL)
RZ1D1C-2	24V AC/DC	1 Değişken Kontakt	12-30V DC Pals	12-30V DC Pals	1	308,00
RZ1D1C-5	220V AC	1 Değişken Kontakt	12-30V DC Pals	12-30V DC Pals	1	308,00



RDA1A

Dijital Panelmetreler

Ürün Kodu	Tip	Çalışma Gerilimi	Kontakt Sayısı	Ölçme Girişi	Kutu Adedi	Birim Fiyatı (TL)
RDA1A	Ampermetre	220/230V AC	1 Değişken Kontakt	0-5 A	1	304,00
RDV1A	Voltmetre	220/230V AC	1 Değişken Kontakt	0-600V AC	1	319,00
RDH1A	Frekansmetre	220/230V AC	1 Değişken Kontakt	100-250V AC / 30-70 Hz	1	251,00



RAM1S

Motor Koruma Rölesi

Ürün Kodu	Çalışma Gerilimi	Kontakt Sayısı	Faz Sırası Koruması	Faz Kaybı Koruması	Kutu Adedi	Birim Fiyatı (TL)
RAM1S	3x380V AC	1 Değişken Kontakt	√	√	1	190,00

48x48 mm Elektronik Röleleri



RZ4A3M708P

Analog Zaman Röleleri

Ürün Kodu	Çalışma Gerilimi	Kontakt Sayısı	Zaman Aralığı	Fonksiyon*												Kutu Adedi	Birim Fiyatı (TL)	
				A	B	F1	F2	S1	S2	S3	S4	I	P	R				
RZ4A3M708P	24-240V AC/DC	2 Değişken Kontakt	0.05 sn-100 hour	√	√	√	√										1	220,00
RZ4A3M708K	24-240V AC/DC	2 Değişken Kontakt	0.05 sn-100 hour	√	√	√	√										1	235,00

Dijital Zaman Röleleri

Ürün Kodu	Çalışma Gerilimi	Kontakt Sayısı	Zaman Aralığı	Fonksiyon*										Kutu Adedi	Birim Fiyatı (TL)		
				A	B	F1	F2	S1	S2	S3	S4	I	P			R	
RZ4D1S108P	12V AC/DC	1 Değişken Kontakt	0.1 sn-99 h.59 min	√	√	√	√	√	√	√	√	√	√	√	√	1	279,00
RZ4D1S208P	24V AC/DC	1 Değişken Kontakt	0.1 sn-99 h.59 min	√	√	√	√	√	√	√	√	√	√	√	√	1	279,00
RZ4D1S408P	110V AC	1 Değişken Kontakt	0.1 sn-99 h.59 min	√	√	√	√	√	√	√	√	√	√	√	√	1	279,00
RZ4D1S508P	230V AC	1 Değişken Kontakt	0.1 sn-99 h.59 min	√	√	√	√	√	√	√	√	√	√	√	√	1	279,00
RZ4D1S108K	12V AC/DC	1 Değişken Kontakt	0.1 sn-99 h.59 min	√	√	√	√	√	√	√	√	√	√	√	√	1	295,00
RZ4D1S208K	24V AC/DC	1 Değişken Kontakt	0.1 sn-99 h.59 min	√	√	√	√	√	√	√	√	√	√	√	√	1	295,00
RZ4D1S408K	110V AC	1 Değişken Kontakt	0.1 sn-99 h.59 min	√	√	√	√	√	√	√	√	√	√	√	√	1	295,00
RZ4D1S508K	230V AC	1 Değişken Kontakt	0.1 sn-99 h.59 min	√	√	√	√	√	√	√	√	√	√	√	√	1	295,00
RZ4D1B108P	12V AC/DC	1 Değişken Kontakt	0.1 sn-99 h.59 min	√	√	√	√	√	√	√	√	√	√	√	√	1	284,00
RZ4D1B208P	24V AC/DC	1 Değişken Kontakt	0.1 sn-99 h.59 min	√	√	√	√	√	√	√	√	√	√	√	√	1	284,00
RZ4D1B508P	230V AC	1 Değişken Kontakt	0.1 sn-99 h.59 min	√	√	√	√	√	√	√	√	√	√	√	√	1	284,00
RZ4D1R108K	12V AC/DC	1 Değişken Kontakt	0.1 sn-99 h.59 min	√	√	√	√	√	√	√	√	√	√	√	√	1	300,00
RZ4D1R208K	24V AC/DC	1 Değişken Kontakt	0.1 sn-99 h.59 min	√	√	√	√	√	√	√	√	√	√	√	√	1	300,00
RZ4D1R508K	230V AC	1 Değişken Kontakt	0.1 sn-99 h.59 min	√	√	√	√	√	√	√	√	√	√	√	√	1	300,00



RZ4D1S208K

Dijital Sayıcılar

Ürün Kodu	Çalışma Gerilimi	Kontakt Sayısı	Sayma Girişi	Reset Girişi	Kutu Adedi	Birim Fiyatı (TL)
RZ4D1C208P	24V AC/DC	1 Değişken Kontakt	12-30V Dc Pals	12-30V Dc Pals	1	284,00
RZ4D1C508P	230V AC	1 Değişken Kontakt	12-30V Dc Pals	12-30V Dc Pals	1	284,00
RZ4D1C208K	24V AC/DC	1 Değişken Kontakt	12-30V Dc Pals	12-30V Dc Pals	1	300,00
RZ4D1C508K	230V AC	1 Değişken Kontakt	12-30V Dc Pals	12-30V Dc Pals	1	300,00



RZ4D1S208P

*Fonksiyonlar

A: Çekmede Gecikme

B: Bırakmada Gecikme

F1: Flaşör, Çekmede Gecikme

F2: Flaşör, Bırakmada Gecikme

S1: Startlı Bırakmada Gecikme

S2: Startlı Çekmede Gecikme

S3: Start Kesilmesi ile Bırakmada

S4: Startlı Çekmede Gecikme (2)

I: Bekleme (Inhibit)

P: Ön Panelden Start

R: Reserv

ECKR Elektrikli Cihaz Koruma Rölesi Elektrik kesintileri sonrasında yaşanan voltaj değişikliklerine karşı koruma

Emas A.Ş. patentiyle Dijital ve Analog modelleriyle

Zamansız elektrik kesintileri sonrasında ve ani voltaj değişiklikleri nedeniyle elektrikli cihazlarınızın arızalanmasına son verecek,

ECKR ile;

- Elektrik kesintileri sonrasında yaşanan voltaj değişikliklerine karşı evinizdeki tüm cihazlar korunur.
- Elektrik enerjisinden güvenli şekilde faydalanılır,
- İşyerlerinizde; Makinalarınızın kontrol pano ve ekipmanları, PLC panoları, bilgisayarlar, monitörler, TV ekranları ve diğer tüm elektrikli cihazlar, elektrik dalgalanmalarından, voltaj yükselme ve alçalmalarının vereceği zararlardan korunur.

ECKR Teknik Özellikler

Teknik Bilgiler	
Mekanik Ömür	500.000
Elektronik Ömür	10.000
Çalışma Sıcaklığı	-5/+40 °C
Koruma Sınıfı	IP 20
Çalışma Gerilimi	150-260V AC
Nominal Kontakt Akımı	40 A
Minimum, Maksimum Gerilim	150-260V AC
Maksimum Kontakt Gücü	10.500 VA
Çalışma Frekansı	50 Hz
Çalışma Gücü	2 W
Maksimum Peak Akım	4500 A
Maksimum Peak Gerilim	6000 V
Ağırlık	ECKR1D 147±5 gr. ECKR1A 140±5 gr.
Cevaplama Süresi	8 - 20 µs
Clamping Gerilim	775 V
Clamping Akım	Ip 50 Amp.
Koruma Kapasitesi	125 J (joules)
Standart	TS EN 60255

- Elektrik kesintileri sonrasında yaşanan voltaj değişikliklerine karşı koruma
- Yüksek enerji piklerine karşı koruma
- Düşük (<150V) ve Yüksek (>260V) gerilim seviyelerine karşı koruma
- Ayarlanabilir açılış gecikmesi (10-99 sn)
- 2 koruma modu
- Çıkış ve koruma modu takip ledleri
- 3 dijital display (ECKR1D)
- 35 mm'lik raya montaj edilebilir

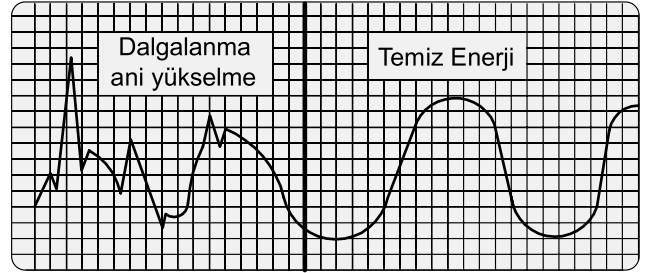

ECKR UYGULAMA Şeması

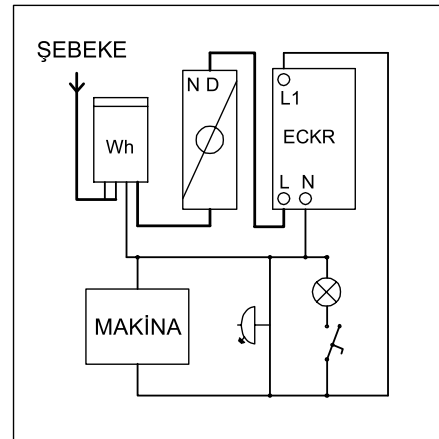
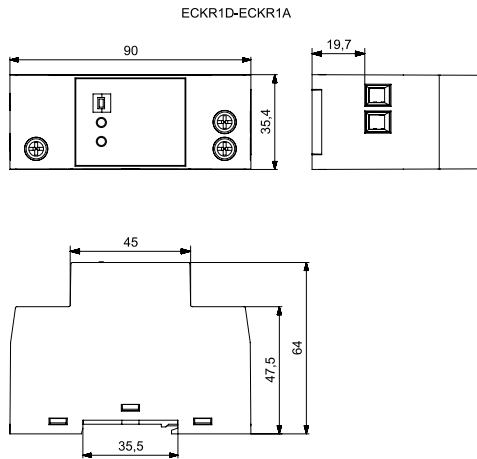

ECKR1A



ECKR1D

Ürün Kodu	Özellik	Nominal Gerilim	Kutu Adedi	Birim Fiyatı (TL)
ECKR1A	Analog	220V AC	1	144,00
ECKR1D	Dijital (Gerilim göstergeli)	220V AC	1	178,00



L51K23LUM324

Güvenlik Grubu Ürünleri



CP200EP



CP200EA30

Acil Stop Butonu

CP/CM Serisi Şoklu Tip Acil Stop

Ürün Kodu	Tip	Kontakt Düzeni	Çap (mm)	Renk	Kutu Adedi	Birim Fiyatı (TL)
CP200E30		1 NK	30	●	10	29,50
CP200ES30	Sinyalli	1 NK	30	●	10	30,80
CP200EA30	Anahtarlı	1 NK	30	●	10	55,80
CP200ECN30	Çekmeli	1 NK	30	●	10	30,80
CP200ECS30	Sinyalli, Çekmeli	1 NK	30	●	10	35,20
CP200E	Çevirmeli	1 NK	40	●	10	29,50
CP200EE	Çevirmeli, Etiketli	1 NK	40	●	10	29,50
CP200EK30	Çevirmeli	1 NK	30	●	10	29,50
CP200EP	Pencereli	1 NK	40	●	10	33,30
CM200E	Çevirmeli	1 NK	40	●	10	34,10
CM200EE	Çevirmeli, Etiketli	1 NK	40	●	10	34,10



B200E30



B200EE

B Serisi Acil Stop

Ürün Kodu	Tip	Kontakt Düzeni	Çap (mm)	Renk	Kutu Adedi	Birim Fiyatı (TL)
B200E30		1 NK	30	●	10	26,30
B102E30		1 NA + 1 NK	30	●	10	35,00
B200E		1 NK	40	●	10	26,30
B200EE	Etiketli	1 NK	40	●	10	26,30
B102E		1 NA + 1 NK	40	●	10	35,00
B200E60		1 NK	60	●	5	26,30
B102E60		1 NA + 1 NK	60	●	5	35,00
B200EG		1 NK	40	●	10	26,30



KB12E



H200EE

KB Serisi Acil Stop

Ürün Kodu	Kontakt Düzeni	Renk	Kutu Adedi	Birim Fiyatı (TL)
KB12E	1 NK	●	10	30,60
KB14E	1 NA + 1 NK	●	10	35,10

H Serisi Acil Stop (30 mm)

Ürün Kodu	Tip	Kontakt Düzeni	Çap (mm)	Renk	Kutu Adedi	Birim Fiyatı (TL)
H200EE	Çevirmeli, Etiketli	1 NK	40	●	10	28,80



PK1SE

Acil Stop Kumanda Kutusu

PK Serisi

Ürün Kodu	Buton Sayısı	Özellik	Kutu Rengi	Kutu Adedi	Birim Fiyatı (TL)
PK1SE	Tekli	Acil Stop Butonlu	Sarı-Siyah	1	55,10



P1EC400E40K



P1C400E72

P Serisi

Ürün Kodu	Buton Sayısı	Özellik	Kutu Rengi	Kutu Adedi	Birim Fiyatı (TL)
P1EC400E40	Tekli	Acil Stop	Sarı-Siyah	1	42,20
P1EC400E40K	Tekli	Acil Stop, Etiketli	Sarı-Siyah	1	53,40
P1C400E72	Tekli	72mm. Acil Stop	Gri-Siyah	1	55,40
PA1E40LED1	Tekli	Acil Stop, Işıklı Etiketli	Sarı-Siyah	1	99,50



M1C200E40

M Serisi (Metal)

Ürün Kodu	Buton Sayısı	Özellik	Kutu Rengi	Kutu Adedi	Birim Fiyatı (TL)
M1C200E40	Tekli	Acil Stop	Sarı-Gri	1	101,50
M1C200EE	Tekli	Acil Stop, Etiketli	Sarı-Gri	1	101,50



L5K23LEM411



L5K23BEM621



L5K23LUM324



L5K23LUM323

Sınır Şalter

L5 Serisi, Plastik Gövde Yavaş Hareketli

Ürün Kodu	Uç Eleman Tipi	Duyar Blok Konstrüksiyonu	Uç Eleman Malzeme	Kutu Adedi	Birim Fiyatı (TL)
L5K23LEM411*	Menteşe	Plastik	Metal	1	41,00
L5K23LEM412*	Menteşe	Plastik	Metal	1	41,00
L5K23LEM511*	Menteşe	Plastik	Metal	1	41,00
L5K23LEM621*	Menteşe	Plastik	Metal	1	41,00
L5K23LEM622*	Menteşe	Plastik	Metal	1	41,00
L5K23BEM621*	Döner Uç	Plastik	Metal	1	63,00
L5K23LUM321*	Kıvrık Anahtar	Plastik	Metal	1	54,00
L5K23LUM322*	Düz Anahtar	Plastik	Metal	1	54,00
L5K23LUM323*	Toleranslı Anahtar	Plastik	Metal	1	61,00
L5K23LUM324*	Toleranslı Anahtar	Plastik	Metal	1	69,00
L5K23CPDE*	Acil Stop	Plastik	Plastik	1	52,00



L51K23LUM321



L51K23HUM112

L51 Serisi, Metal Gövde, Yavaş Hareketli

Ürün Kodu	Uç Eleman Tipi	Duyar Blok Konstrüksiyonu	Uç Eleman Malzeme	Kutu Adedi	Birim Fiyatı (TL)
L51K23LUM321*	Kıvrık Anahtar	Metal	Metal	1	82,00
L51K23LUM322*	Düz Anahtar	Metal	Metal	1	82,00
L51K23LUM323*	Toleranslı Anahtar	Metal	Metal	1	89,00
L51K23LUM324*	Toleranslı Anahtar	Metal	Metal	1	97,00
L51K23HUM111*	Metal Halka	Metal	Metal	1	80,00
L51K23HUM112*	Metal Halka, Resetli	Metal	Metal	1	108,00



L52K23HUM111



L52K23HUM112

L52 Serisi, Metal Gövde, Yavaş Hareketli

Ürün Kodu	Uç Eleman Tipi	Duyar Blok Konstrüksiyonu	Uç Eleman Malzeme	Kutu Adedi	Birim Fiyatı (TL)
L52K23LUM321*	Kıvrık Anahtar	Metal	Metal	1	97,00
L52K23LUM322*	Düz Anahtar	Metal	Metal	1	97,00
L52K23LUM323*	Toleranslı Anahtar	Metal	Metal	1	104,00
L52K23LUM324*	Toleranslı Anahtar	Metal	Metal	1	112,00
L52K23HUM111*	Metal Halka	Metal	Metal	1	95,00
L52K23HUM112*	Metal Halka, Resetli	Metal	Metal	1	123,00

* Pozitif açma özelliği ➔

Not:K25 (2NK+1NA) ve K27 (2NA+1NK) istenirse ürünün birim fiyatına 18,00 TL eklenir.



CEKPB



CEKPB

Çift El Kontrol Paneli

Ürün Kodu	Açıklama	Ayak	Birim Fiyatı (TL)
CEKP1	2 Yan, 1 Orta Delikli		1.680,00
CEKP3	2 Yan, 3 Orta Delikli		1.720,00
CEKP3G	2 Yan, 3 Orta Delikli, Gri		1.720,00
CEKP5	2 Yan, 5 Orta Delikli		1.760,00
CEKPA	2 Yan, 1 Orta Delikli	✓	2.330,00
CEKPB	1 adet CM200E (orta), 2 adet CM100MY (2 yan)		1.770,00
CEKPAB	1 adet CM200E (orta), 2 adet CM100MY (2 yan)	✓	2.420,00

Ürün Kodu	Aksesuar	Birim Fiyatı (TL)
CEKA	Çift El Kontrol Paneli İçin Ayak	570,00



CSM02

VT2050

VTKAMD

VTKAMA

CSM10

Vinç Grubu Ürünler

Vinç Kumanda Kutuları



PVK2E



PVK4E

PVK Serisi IP 65

Ürün Kodu	Buton Sayısı	Kutu Rengi	Kutu Adedi	Birim Fiyatı (TL)
PVK2E	2	Sarı-Siyah	1	94,20
PVK3E	3	Sarı-Siyah	1	126,40
PVK4E	4	Sarı-Siyah	1	145,40
PVK5E	5	Sarı-Siyah	1	177,60
PVK6E	6	Sarı-Siyah	1	196,60
PVK7E	7	Sarı-Siyah	1	274,30
PVK8E	8	Sarı-Siyah	1	293,30



PV3E30B4



PV5T144

PV Serisi IP 65

Ürün Kodu	Buton Sayısı	Hız	Kutu Rengi	Kutu Adedi	Birim Fiyatı (TL)
PV3T12	2	Tek Hızlı	Sarı-Siyah	1	126,00
PV3T14	2	Çift Hızlı	Sarı-Siyah	1	145,00
PV3E30B2	3	Tek Hızlı	Sarı-Siyah	1	152,00
PV3E30B3	3	Tek Hızlı	Sarı-Siyah	1	152,00
PV3E30B4	3	Çift Hızlı	Sarı-Siyah	1	172,00
PV4Z22	4	Tek Hızlı	Sarı-Siyah	1	186,00
PV4Z42	4	Çift Tek Hızlı	Sarı-Siyah	1	205,00
PV4Z44	4	Çift Hızlı	Sarı-Siyah	1	224,00
PV5T122	4	Tek Hızlı	Sarı-Siyah	1	189,00
PV5T144	4	Çift Hızlı	Sarı-Siyah	1	228,00
PV5E30B22	5	Tek Hızlı	Sarı-Siyah	1	215,00
PV5E30B33	5	Tek Hızlı	Sarı-Siyah	1	215,00
PV5E30B42	5	Çift-Tek Hızlı	Sarı-Siyah	1	235,00
PV5E30B44	5	Çift Hızlı	Sarı-Siyah	1	254,00
PV7T1222	6	Tek Hızlı	Sarı-Siyah	1	258,00
PV7T1444	6	Çift Hızlı	Sarı-Siyah	1	316,00
PV7E30B222	7	Tek Hızlı	Sarı-Siyah	1	284,00
PV7E30B333	7	Tek Hızlı	Sarı-Siyah	1	284,00
PV7E30B444	7	Çift Hızlı	Sarı-Siyah	1	342,00
PV9T12222	8	Tek Hızlı	Sarı-Siyah	1	320,00
PV9T14444	8	Çift Hızlı	Sarı-Siyah	1	398,00
PV9E30B2222	9	Tek Hızlı	Sarı-Siyah	1	347,00
PV9E30B222AA20	8	Tek Hızlı	Sarı-Siyah	1	344,00
PV9E30B4444	9	Çift Hızlı	Sarı-Siyah	1	424,00



PV7E30B444



PV9E30B4444



PV3E30B3



PV9E30B222AA20



PVCHBD - PVCHSD - PVTHBD - PVTHSD

PV Serisi Yedekleri

Ürün Kodu	Tip	Hız	Renk	Kutu Adedi	Birim Fiyatı (TL)
PVB1	Start Kontak Blok	-	●	20	8,70
PVB2	Stop Kontak Blok	-	●	20	8,70
PVCHBD	Buton	Çift Hızlı	○	20	9,50
PVCHSD	Buton	Çift Hızlı	●	20	9,50
PVTHBD	Buton	Tek Hızlı	○	20	8,50
PVTHSD	Buton	Tek Hızlı	●	20	8,50
PVA	Adaptör				8,50



CSM10



CSM02

Çapraz Sınır Şalter, Metal Gövde, IP 65

Ürün Kodu	Özellik	Kutu Adedi	Birim Fiyatı (TL)
CSM02	1 ileri, 1 geri kademe	1	285,00
CSM04	2 ileri, 2 geri kademe	1	285,00
CSM10	Sonsuz Döner	1	350,00

CSM02

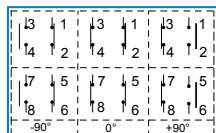

CSM04

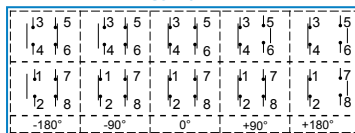

CSM10

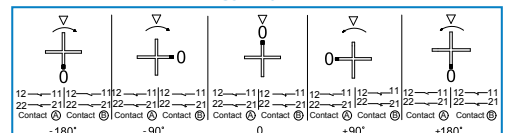



VT2050



VT4300

Tur Sivici, IP67

Ürün Kodu	Siviç Sayısı	Açı	Kutu Adedi	Birim Fiyatı (TL)
VT2***	2	20°	1	203,00
VT3***	3	20°	1	248,00
VT4***	4	20°	1	293,00
VT2***D	2	60°	1	203,00
VT3***D	3	60°	1	248,00
VT4***D	4	60°	1	293,00

Not: Tur oranları 1/50, 1/75, 1/100, 1/150, 1/200, 1/300'dür.

Tur oranı için *** yıldız yerine, tur oranı 3 hane olarak ifade edilmektedir.

Örnek: VT2050 → 2 siviç Sayısını, 050 tur oranını belli eder.

Tur Sivici Aksesuarları



Ürün Kodu	Açı	Birim Fiyatı (TL)
VTKAMA	20°	1,00
VTKAMD	60°	1,00
VTKAPLİN		25,00



VTKAMA



VTKAMD



PA1E40K



PA2E40P1

Asansör Grubu Ürünler

Asansör Revizyon Kutuları



PARK4SB



PA1BOS



PA1E40K



PA2BOS



PA2E40P1



PA3BOS



PA3311



PA4BOS



PA4411

Ürün Kodu	Göz Sayısı	Özellik	Kutu Rengi	Kutu Adedi	Birim Fiyatı (TL)
PA1BOS	1		Sarı-Siyah	1	14,00
PA1E40K	1	1 acil stop, plastik 60 mm Etiketli	Sarı-Siyah	1	54,70
PA2BOS	2		Sarı-Siyah	1	24,00
PA2E40P1	1	1 acil stop, Priz	Sarı-Gri	1	60,50
PA3311	3	Emniyet-İkiz-Priz	Sarı-Gri	1	103,00
PA3BOS	3		Sarı-Siyah	1	31,00
PA4401	4	1 acil stop, 1 düz yuvarlak, 1 çiftli düz, 1 Pako	Sarı-Siyah	1	185,50
PA4403	4	Sarı-Siyah	Sarı-Siyah	1	190,20
PA4404	4	1 acil stop, 1 düz yuvarlak, 1 çiftli düz, 1 Pako, Rakor	Sarı-Siyah	1	178,20
PA4405	4	1 acil stop, 1 düz yuvarlak, 1 çiftli düz, 1 Pako, Rakor	Sarı-Siyah	1	195,80
PA4406	4	1 acil stop pencere, 2 düz yuvarlak oklu, 1 Pako	Sarı-Siyah	1	186,10
PA4411	4	1 acil stop, 1 seçici, 1 düz yuvarlak, 1 priz	Sarı-Siyah	1	120,60
PA4412	4	1 acil stop, 1 düz yuvarlak (zil), 1 düz yuvarlak (lamba), 1 Pako	Sarı-Siyah	1	102,90
PA4443	4	1 acil stop pencere, 1 çift düz (oklu), 1 çift düz (zil, lamba) 1 Pako	Sarı-Siyah	1	219,60
PA4BOS	4		Sarı-Siyah	1	31,00
PA5501	5	2 oklu buton, 1 acil stop, 1 Pako, 1 Sinyal, 1 Priz	Sarı-Siyah	1	214,40
PA5BOS	5		Sarı-Siyah	1	35,00
PA6601	6	1 acil stop, 1 çiftli düz, 2 seçici, 1 Pako, 1 düz yuvarlak	Sarı-Siyah	1	258,50
PA6BOS	6		Sarı-Siyah	1	47,00
PA8801	8	1 oklu buton, 1 düz yuvarlak, 1 Pako, 1 çiftli düz, 2 seçici, 1 acil stop	Sarı-Siyah	1	317,10
PA8BOS	8		Sarı-Siyah	1	50,00
PA9BOS	9		Sarı-Siyah	1	65,00
PA9E40P2	9	4 Start-Priz-Acil Stop-Seçici	Sarı-Siyah	1	244,00
PARK4B	3	2 oklu buton, 1 acil stop, (B tipi)	Sarı-Siyah	1	123,20
PARK4SB	4	2 oklu buton, 1 acil stop, 1 seçici (B tipi)	Sarı-Siyah	1	142,40
PARKBOS	0	-	Sarı-Siyah	1	41,00
PY4ASB2	4	2 oklu buton, 1 acil stop, 1 seçici, 8 kontak (B tipi)	Sarı-Siyah	1	151,00
PY4ASM1	4	2 oklu buton, 1 acil stop, 1 seçici, 4 kontak (monoblok)	Sarı-Siyah	1	93,60
PY4ASM2	4	2 oklu buton, 1 acil stop, 1 seçici, 7 kontak (monoblok)	Sarı-Siyah	1	101,80

Not: Kutular IP65'dir ancak üzerine takılan en düşük IP'li butonun IP'si kabul edilir.



PA4BOS



PA4411



PA4412



PA4401



PA4402



PA4443



PA5BOS



PA5501



PA6BOS



PA6601



PA8BOS



PA8801



PA9BOS



PA9E40P2



PY4ASB2



Z70



Z71



Z73



Z7401



L5K23MUM332R



L5K13MEL123A

Asansör Sivici

Ürün Kodu	Tip	Kutu Adedi	Birim Fiyatı (TL)
Z70	Fiş	16	9,30
Z71	Priz-Tek Giriş	16	14,50
Z72	Priz-Çift Giriş	16	14,50
Z73	Fiş	16	9,30
Z7401	Montaj Vidası M4*11,5 mm	16	12,00
Z7402	Montaj Vidası M4*6,5 mm	16	12,00
Z7403	Montaj Vidası M4*20 mm	16	12,00

Sınır Şalterler Grubu

Ürün Kodu	Uç Eleman Tipi	Duyar Blok Konstrüksiyonu	Uç Eleman Malzemesi	Birim Fiyatı (TL)
L5K13MEL123*	Açısal Makara Çift Yön	Plastik	Lastik	59,00
L5K13MEL123A*	Açısal Makara Çift Yön	Plastik	Lastik	64,00
L5K13MEL123R	Açısal Makara Çift Yön, Ayarlanabilir, Resetli	Plastik	Lastik	64,00
L5K23MUM331R*	Doğrusal Makara, Resetli	Plastik	Metal	44,00
L5K23MUM332R*	Doğrusal Makara, Resetli	Plastik	Metal	44,00
L51K13MEL123*	Açısal Makara Çift Yön	Metal	Lastik	101,00
L51K13MEL123A*	Açısal Makara Çift Yön	Metal	Lastik	106,00
L51K23MUM331R*	Doğrusal Makara, Resetli	Metal	Metal	82,00
L51K23MUM332R*	Doğrusal Makara, Resetli	Metal	Metal	82,00

* Pozitif açma özellikli ➔

ByPass Pako Şalterler



PSA010ZL123C



PSA010ZL123C

Ürün Kodu	Anma Termik Akımı (A)	Kullanıldığı Yer	Devre Şeması	Birim Fiyatı (TL)
PSA010ZL123S	10A	-		48,90
PSA010ZL123C	10A	-		58,40
PSA010ZL123AR	10A	-		45,90
PSA010ZR221S	10A	-		39,90
PSA010ZR221AR	10A	-		39,90
PSA020KD340AR	20A	PA4401, PA4402, PA5501, PA6601, PA8801		72,10
PSA020ZA431AR	20A	PA8811		47,50
PSA020ZT332AR	20A	PA4405		69,40
PSA020ZS332AR	20A	PA4403, PA4404, PA4443		63,80



PSMK



PSMK

Aksesuarlar

Ürün Kodu	Tip	Kutu Adedi	Birim Fiyatı (TL)
PSMK	10-25 A arası Tutamak Koruma Kapağı	Plastik	9,50



HKP040060R5A

HKP020025ZEA

HKP015015R1A

HKP020025R3A

HKP020025ZKA

Hareketli Kablo Taşıma Kanalı



HKP015015R1A



HKP020025R3A

Ürün Kodu	Malzeme	Yükseklik İçi Ölçüsü	Genişlik İçi Ölçüsü	Bükülme Yarı Çapı (Radüs)	Tip	Kutu Adedi	1 Metrelik Birim Fiyatı (TL)
HKP015015R1A	Plastik	15 mm	15 mm	25 mm	Açık	1 x 1 m	98,00
HKP020025R3A	Plastik	20 mm	25 mm	40 mm	Açık	1 x 1 m	75,00
HKP040060R5A	Plastik	40 mm	60 mm	100 mm	Açık	1 x 1 m	105,00



HKP040060R5A



HKP015015ZDA

Ürün Kodu	Malzeme	Yükseklik İçi Ölçüsü	Genişlik İçi Ölçüsü	Özellik	Kutu Adedi	Birim Fiyatı (TL)
HKP015015ZDA	Plastik	15 mm	15 mm	Bağlantı İç	10	1,90
HKP015015ZEA	Plastik	15 mm	15 mm	Bağlantı Dış	10	1,90
HKP015015ZKA	Plastik	15 mm	15 mm	Üst Kapak	100	0,90
HKP020025ZDA	Plastik	20 mm	25 mm	Bağlantı İç	10	2,60
HKP020025ZEA	Plastik	20 mm	25 mm	Bağlantı Dış	10	2,60
HKP020025ZKA	Plastik	20 mm	25 mm	Üst Kapak	100	1,10
HKP040060ZDA	Plastik	40 mm	60 mm	Bağlantı İç	1	5,20
HKP040060ZEA	Plastik	40 mm	60 mm	Bağlantı Dış	1	5,20
HKP040060ZKA	Plastik	40 mm	60 mm	Üst Kapak	20	1,70
HKP040060ZSA	Plastik	40 mm	-	Seperatör	20	1,70



HKP015015ZEA



HKP015015ZKA



HKP020025ZDA



HKP020025ZEA



HKP020025ZKA



HKP040060ZSA

BÜKÜLME YARIÇAPI (RADÜS)

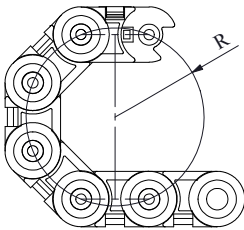

R1	25 mm
R2	35 mm
R3	40 mm
R4	50 mm
R5	60 mm

R6	75 mm
R7	150 mm
R8	200 mm
R9	300 mm

B Serisi Kumanda Butonları Seçim Tablosu

Seri	Kontakt Blok Kombinasyonu	Buton Tipi	Renk	Yazı
B	1 K 2	D	K	1

Seri	Kontakt Blok Tipi	Kontakt Blok Tipi	Buton Rengi
B	B Serisi Ø 22 mm Kumanda Butonu	0 Boş 1 Start - Butonluk 2 Stop - Butonluk	B Beyaz K Kırmızı M Mavi S Sarı Y Yeşil H Siyah Mat

İşık Bloğu Tipi	Yaylı Tip Butonlar	Buton Rengi
O Boş	D Düz	0 0 Yazılı
B 100-230 V AC/DC Beyaz LED'li	F Kalıcı	10 I-0 Yazılı
K 100-230 V AC/DC Kırmızı LED'li	H Çıkık	1 I Yazılı
M 100-230 V AC/DC Mavi LED'li	M Mantar Ø 40 mm	2 II Yazılı
S 100-230 V AC/DC Sarı LED'li	Anahtarlı Tip Butonlar	12 I-II Yazılı
Y 100-230 V AC/DC Yeşil LED'li	AA20 2 Pozisyonlu, kalıcı (0-I) ↕	L LIGHT Yazılı
5 12-30 V AC/DC Beyaz LED'li	AA21 2 Pozisyonlu, dönüşlü (0-I) ↕	OD OK Dikey Yazılı
6 12-30 V AC/DC Kırmızı LED'li	AA30 3 Pozisyonlu, kalıcı (II-0-I) ↕	OY OK Yatay Yazılı
7 12-30 V AC/DC Mavi LED'li	AA31 3 Pozisyonlu, tek dönüşlü (II-0-I) ↕	OK OK Özel Yazılı
8 12-30 V AC/DC Sarı LED'li	AA32 3 Pozisyonlu, çift dönüşlü (II-0-I) ↕	OO OK Özel Yazılı
9 12-30 V AC/DC Yeşil LED'li	AC20 2 Pozisyonlu, kalıcı (II-0-I) ↕	S Siren İşareti
Q 48 V AC/DC Beyaz LED'li	AC30 3 Pozisyonlu, kalıcı (II-0-I) ↕	Z Zil İşareti
X 48 V AC/DC Kırmızı LED'li	Ω Anahtarın çıkarılabildiği pozisyon	
V 48 V AC/DC Mavi LED'li	Seçici Tip Butonlar	
W 48 V AC/DC Sarı LED'li	S20 2 Pozisyonlu, Kalıcı (0-I), 60° ↙	
Z 48 V AC/DC Yeşil LED'li	S21 2 Pozisyonlu, Dönüşlü (0-I), 60° ↗	
C 110 V AC/DC Beyaz LED'li	S30 3 Pozisyonlu, Kalıcı (II-0-I), 60° ↘	
D 110 V AC/DC Kırmızı LED'li	S31 3 Pozisyonlu, Tek Dönüşlü (II-0-I), 60° ↙	
E 110 V AC/DC Mavi LED'li	S32 3 Pozisyonlu, Çift Dönüşlü (II-0-I), 60° ↗	
F 110 V AC/DC Sarı LED'li	SL20 2 Pozisyonlu, Işıklı Kalıcı (0-I) ↘	
G 110 V AC/DC Yeşil LED'li	SL21 2 Pozisyonlu, Işıklı Dönüşlü (0-I) ↗	
3* Işıklı Blok - Ba9S Neon Ampule Uygun Duyulu	SL30 3 Pozisyonlu, Işıklı Kalıcı (II-0-I) ↘	
	SL31 3 Pozisyonlu, Işıklı Tek Dönüşlü (II-0-I) ↙	
	SL32 3 Pozisyonlu, Işıklı Çift Dönüşlü (II-0-I) ↗	
	T20 2 Pozisyonlu, Kalıcı (0-I), 90° ↘	
	T21 2 Pozisyonlu, Dönüşlü (0-I), 90° ↗	
	R20 2 Pozisyonlu, Kalıcı (0-I), 45° ↘	
	R21 2 Pozisyonlu, Dönüşlü (0-I), 45° ↗	
	C Mandallı Buton	
	Acil Stop Butonları	
	E30 Ø 30 mm, Çevirmeli	
	E Ø 40 mm, Çevirmeli	
	EE Ø 40 mm, Etiketli, Çevirmeli	
	E60 Ø 60 mm, Çevirmeli	
	EG Ø 40 mm Pozisyon Göstergeli, Çevirmeli	
	Çiftli Butonlar	
	K20 Çiftli, Düz	
	K21 Çiftli, 1 Çıkık	
	K22 Çiftli, 2 Çıkık	
	B20 Büyük Çiftli Düz	
	B30 Üçüz Buton Bir Çıkık Stop	
	X Sinyal	

* Sadece B Serisi Kumanda Butonları İçin

Örnek: B1K2DK → Örnek olarak B serisi, start-stop, 100-230 V AC/DC kırmızı LED'li, kırmızı renkli, düz, yuvarlak yaylı buton seçilmiştir.

C Serisi Kumanda Butonları Seçim Tablosu

Seri	Kontakt Blok Kombinasyonu	Buton Tipi	Renk	Yazı
CM	1 K 2	D	K	1

CP	CP Plastik Serisi Ø 22 mm Kumanda Butonu
CM	CM Metal Serisi Ø 22 mm Kumanda Butonu

Buton Rengi	Buton Rengi
B	Beyaz
K	Kırmızı
M	Mavi
S	Sarı
Y	Yeşil
H	Siyah Mat

Yaylı Tip Butonlar	Anahtarlı Tip Butonlar	Seçici Tip Butonlar	Joyistik Tip Butonlar	Acil Stop Butonları (Sadece CP Plastik Serisi İçin)	Çiftli Butonlar
D Düz	AA20 2 Pozisyonlu, kalıcı (0-I) ↕	S20 2 Pozisyonlu, Kalıcı (0-I), 60° ↙	DJ20 2 Pozisyonlu, Kalıcı	E30 Ø 30 mm, Çevirmeli*	K20 Düz
F Kalıcı	AA21 2 Pozisyonlu, dönüşlü (0-I) ↕↔	S21 2 Pozisyonlu, Dönüşlü (0-I), 60° ↗	DJ21 2 Pozisyonlu, Dönüşlü	EK30 Ø 30 mm, Kısa, Çevirmeli*	K21 1 Çıkık
M Mantar Ø 40 mm	AA30 3 Pozisyonlu, kalıcı (II-0-I) ↕	S30 3 Pozisyonlu, Kalıcı (II-0-I), 60° ↘	DJ40 4 Pozisyonlu, Kalıcı	EA30 Ø 30 mm, Anahtarlı, Çevirmeli*	X Sinyal
H Çıkık	AA31 3 Pozisyonlu, tek dönüşlü (II-0-I) ↕↔	S31 3 Pozisyonlu, Tek Dönüşlü (II-0-I), 60° ↗↘	DJ41 4 Pozisyonlu, Dönüşlü	ES30 Ø 30 mm, Sinyalli, Çevirmeli*	
	AA32 3 Pozisyonlu, çift dönüşlü (II-0-I) ↕↔↔	S32 3 Pozisyonlu, Çift Dönüşlü (II-0-I), 60° ↗↘↔		ECN30 Ø 30 mm, Çekmeli*	
	AC20 2 Pozisyonlu, kalıcı (II-0-I) ↕↔			ECS30 Ø 30 mm, Sinyalli, Çekmeli*	
	AC30 3 Pozisyonlu, kalıcı (II-0-I) ↕↔↔			E Ø 40 mm, Çevirmeli	
	Ω Anahtarın çıkarılabildiği pozisyon			EC Ø 40 mm, Çekmeli	
				EE Ø 40 mm, Çevirmeli, Etiketli	
				EP Ø 40 mm, Pencereci, Çekmeli	
				* Ani Kilitlemeli	

Yazı	Yazı
0	0 Yazılı
10	I-0 Yazılı
1	I Yazılı
2	II Yazılı
12	I-II Yazılı
L	LIGHT Yazılı
OD	OK Dikey Yazılı
OY	OK Yatay Yazılı
OK	OK Özel Yazılı
OO	OK Özel Yazılı
S	Siren İşareti
Z	Zil İşareti

Boş	Işık Bloğu Tipi
0 Boş	0 Boş
1 Start - Butonluk	B 100-230 V AC/DC Beyaz LED'li
2 Stop - Butonluk	K 100-230 V AC/DC Kırmızı LED'li
3 Yanyana Start - Start	M 100-230 V AC/DC Mavi LED'li
4 Yanyana Start - Stop	S 100-230 V AC/DC Sarı LED'li
5 Yanyana Stop - Stop	Y 100-230 V AC/DC Yeşil LED'li
6 Start - Start Düşey	5 12-30 V AC/DC Beyaz LED'li
7 Start - Stop Düşey	6 12-30 V AC/DC Kırmızı LED'li
8 Stop - Stop Düşey	7 12-30 V AC/DC Mavi LED'li
9 Start - Stop Tek Kontakta	8 12-30 V AC/DC Sarı LED'li
	9 12-30 V AC/DC Yeşil LED'li
	Q 48 V AC/DC Beyaz LED'li
	X 48 V AC/DC Kırmızı LED'li
	V 48 V AC/DC Mavi LED'li
	W 48 V AC/DC Sarı LED'li
	Z 48 V AC/DC Yeşil LED'li
	C 110 V AC/DC Beyaz LED'li
	D 110 V AC/DC Kırmızı LED'li
	E 110 V AC/DC Mavi LED'li
	F 110 V AC/DC Sarı LED'li
	G 110 V AC/DC Yeşil LED'li
	N 220V DC Beyaz LED'li
	O 220V DC Kırmızı LED'li
	P 220V DC Mavi LED'li
	R 220V DC Sarı LED'li
	T 220V DC Yeşil LED'li

Örnek: CM1K2DK → Örnek olarak CM metal serisi, start-stop, 100-230 V AC/DC kırmızı LED'li, kırmızı renkli, düz, yuvarlak yaylı buton seçilmiştir.

D Serisi Kumanda Butonlar Seçim Tablosu

Seri	Kontakt Blok Kombinasyonu	Buton Şekli	Buton Tipi	Renk
D	1 6 2	D	D	K

Seri	Kontakt Blok Tipi	Buton Şekli	Kontakt Blok Tipi	Buton Tipi	Işık Bloğu Tipi	Buton Tipi	Renk
D Serisi Ø 16mm Kumanda Butonu	0 Boş 1 Start Butonluk 2 Stop Butonluk	0 Boş 1 Start Butonluk 2 Stop Butonluk	D Dikdörtgen K Kare Y Yuvarlak	Yaylı Tip D Düz M30 Mantar Ø 30 mm Seçici Tip S20 2 Pozisyonlu Kalıcı (0-I) 60° S21 2 Pozisyonlu Dönüştümlü (0-I) 60° S30 3 Pozisyonlu Kalıcı (II-0-I) 60° S31 3 Pozisyonlu Tek Dönüştümlü (II-0-I) 60° S32 3 Pozisyonlu Çift Dönüştümlü (II-0-I) 60° Acil Stop Tip E30 Ø 30mm Çevirmeli Sinyal X Sinyal	0 Boş 5 12 - 24V AC/DC Beyaz LED'li 6 12 - 24V AC/DC Kırmızı LED'li 7 12 - 24V AC/DC Mavi LED'li 8 12 - 24V AC/DC Sarı LED'li 9 12 - 24V AC/DC Yeşil LED'li	B Beyaz K Kırmızı M Mavi S Sarı Y Yeşil H Siyah	

Örnek: D162DDK → D serisi, start-stop, 12 - 24V AC/DC, kırmızı LED'li, kırmızı renkli, Dikdörtgen, Düz, buton seçilmiştir.

MB Serisi Monoblok Kumanda Butonlar Seçim Tablosu

Seri	Kontakt Blok Kombinasyonu			Buton Tipi	Renk	Yazı		
MB	1	0	2	D	K	1		
Seri MB Serisi Monoblok Ø 22mm Kumanda Butonu	Kontakt Blok Tipi 1 Start Butonluk 2 Stop Butonluk			Buton Tipi Yaylı Tip D Düz F Kalıcı H Çıkık M Mantar Ø 40 mm Seçici Tip S20 2 Pozisyonlu Kalıcı (0-I) 60° S21 2 Pozisyonlu Dönüşlü (0-I) 60° S30 3 Pozisyonlu Kalıcı (II-0-I) 60° S31 3 Pozisyonlu Tek Dönüşlü (II-0-I) 60° S32 3 Pozisyonlu Çift Dönüşlü (II-0-I) 60° Acil Stop Tip E Ø 40mm Çevirmeli EE Ø 40mm Etiketli Çevirmeli Sinyal X Sinyal	Kontakt Blok Tipi 1 Start Butonluk 2 Stop Butonluk	İşık Bloğu Tipi 0 Boş	B Beyaz K Kırmızı M Mavi S Sarı Y Yeşil H Siyah	0 0 Yazılı 10 I-0 Yazılı 1 I Yazılı 2 II Yazılı 12 I-II Yazılı L LIGHT Yazılı OD OK Dikey Yazılı OY OK Yatay Yazılı OK OK Özel Yazılı 00 OK Özel Yazılı S Siren İşareti Z Zil İşareti
Örnek: MB102DK → MB Monoblok serisi, start-stop, kırmızı renkli, Düz Buton seçilmiştir.								

Sınır Şalterler Seçim Tablosu

Seri	Kutu Tipi	Kontakt Hareketi	Kontakt Tipi	Uç Elemanı Tipi	Duyar Blok Hareketi	Uç Eleman Malzemesi	Tip No	Reset
L	1	K1	3	M	I	P	211	R

L Sınır Şalterler	1 Serisi 2 Serisi 3 Serisi 4 Serisi 5 Serisi 51 Serisi 52 Serisi 53 Serisi 54 Serisi 61 Serisi 66 Serisi 67 Serisi	K1 Ani Hareketli Eş Zamanlı K2 Yavaş Hareketli Eş Zamanlı K3 Yavaş Hareketli Sıralı	1 Start-Start (NA+NA) 2 Stop-Stop (NK+NK) 3 Stop-Start (NK+NA) 4 Start-Stop (NA+NK) 5 Çift Stop-Start (2NK+NA) 6 Çift Start - Çift Stop 2 (NK+NA) 7 Çift Start-Stop (2NA+NK) 8 Çift Start-Çift Stop 2 (NA+NK) 9 Stop-Start Bindirmeli	M Makara P Pim S Spiral F Fleksibl Çubuk R Rijit Çubuk L Mentşe H Çekmeli B Döner Uç CPDE 40mm Emniyet	I Açısal Hareket 1 Yön E Açısal Hareket 2 Yön O Açısal Hareket Çok Yön U Doğrusal Hareket	P Plastik M Metal L Lastik F Fiber	111 121 122 123 124 211 311 321 323 324 331 332 411 412 511 621 622	Standart R Reset A Ayarlı Kol RA Resetli ve Ayarlı Kol T Kol Ters Takılı Y Kol Yumuşak Yaylı 3 3 Metre Kablo
--------------------------	---	--	--	---	--	---	--	---

Örnek: L1K13MIP211R → L1 Serisi Ani, Eş Zamanlı Hareketli, Stop-Start (NK+NA) Kontaktı, Makaralı, 211 Tipli Açısal Plastik Uç Elemanlı sınır şalter seçilmiştir.

Standart Pako

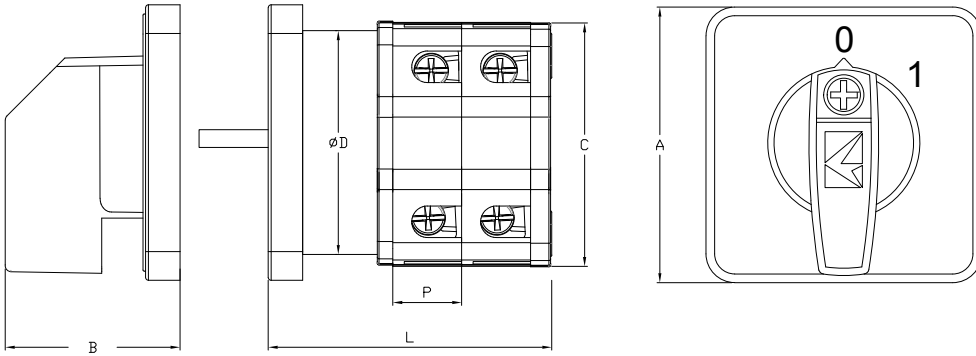

	A	B	C	D
PSA10	48	30,5	42,5	27
PSA16	48	30,5	42,5	27
PSA20	48	30,5	42,5	27
PSA25	48	30,5	42,5	27
PSA32	64	38	55	55
PSA40	64	38	55	55
PSA50	64	38	55	55
PSA63	64	38	55	55
PSA80	85	43	75	75
PSA120	95	43	85	85

Çabuk Montaj Standart Pako

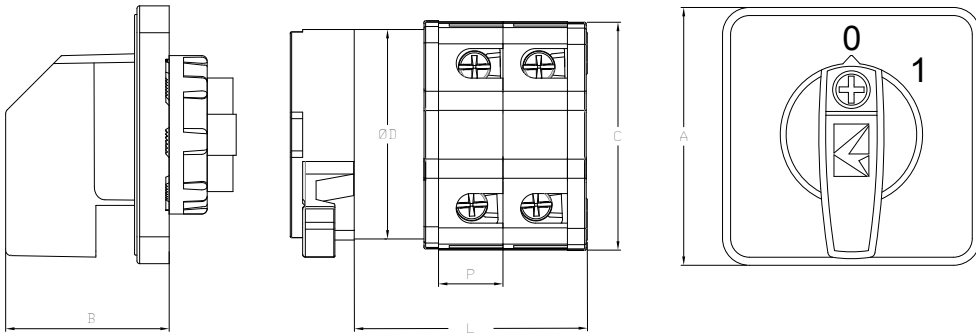

	A	B	C	D
PSA10	48	31	42,5	27
PSA16	48	31	42,5	27
PSA20	48	31	42,5	27
PSA25	48	31	42,5	27
PSA32	64	40	55	55
PSA40	64	40	55	55
PSA50	64	40	55	55
PSA63	64	40	55	55
PSA80	85	45	75	75
PSA120	95	45	85	85

Bağlantı ve Genel Ölçüler

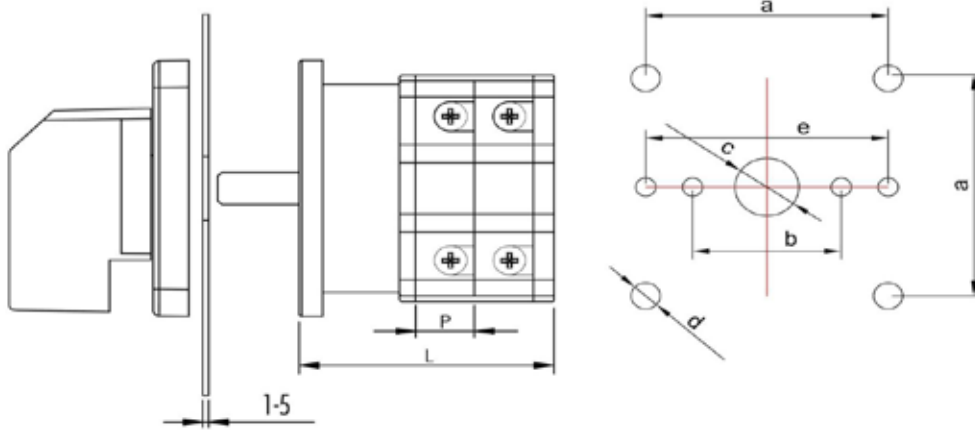

	P	L							
		1	2	3	4	5	6	7	8
		GÖVDE SAYISI							
PSA10	10	33,2	43,2	53,2	63,2	73,2	83,2	93,2	103,2
PSA16	10	33,2	43,2	53,2	63,2	73,2	83,2	93,2	103,2
PSA20	10	33,2	43,2	53,2	63,2	73,2	83,2	93,2	103,2
PSA25	12	35,2	47,2	59,2	71,2	83,2	95,2	107,2	119,2
PSA32	13	39,2	52,2	65,2	78,2	91,2	104,2	117,2	130,2
PSA40	15	41,2	56,2	71,2	86,2	101,2	116,2	131,2	146,2
PSA50	17,5	43,7	61,2	78,7	96,2	113,7	131,2	148,7	166,2
PSA63	21	47,2	68,2	89,2	110,2	131,2	152,2	173,2	194,2
PSA80	26	63	89	115	141	167	193	219	245
PSA120	30	63	93	123	153	183	213	243	273

	A	B	E	C	D
PSA10	36	30		9,5	4,3
PSA16	36	30		9,5	4,3
PSA20	36	30		9,5	4,3
PSA25	36	30		9,5	4,3
PSA32	48	30	50	10	4,3
PSA40	48	30	50	10	4,3
PSA50	48	30	50	10	4,3
PSA63	48	30	50	10	4,3
PSA80	68	38	50	13	5,2
PSA120	68	38	50	13	5,2

Pako Şalterlerin Seçim Tablosu

Grup	Terminal Tipi	Nominal Akım	Tip	Kutup / Kademe	Açı	Etiket	Opsiyon
PS	A	010	AK	1	3	1	S
PS Pako Şalterler	A Vidalı B Terminalli C Yay Baskılı	010 10 Amper 016 16 Amper 020 20 Amper 025 25 Amper 032 32 Amper 040 40 Amper 050 50 Amper 063 63 Amper 080 80 Amper 120 120 Amper 160 160 Amper 200 200 Amper	AK Aç - Kapa KD Kutup Değiştirici KS Kademeli Şalter KT Kademeli Toplamalı MS Motor Şalteri CD Çift Devir OK Ölçü Komutatorü Z* Özel Pako	AK KT MS CD ve KD Şalterlerde 1 1 Kutup 2 2 Kutup 3 3 Kutup 4 4 Kutup KS ve KT Şalterlerde 2 2 Kademe 3 3 Kademe 4 4 Kademe 5 5 Kademe 6 6 Kademe 7 7 Kademe 8 8 Kademe 9 9 Kademe Z Şalterlerde Sıra No	1 30° Açılı 2 45° Açılı 3 60° Açılı 4 90° Açılı 5 90° Açılı (Yaylı Geri Dönüşlü)	S 48X48 Normal E 48x48 Emniyet Sarı Kırmızı B 64x64 Normal F 64x64 Emniyet AQ Anahtarlı Hızlı Montaj K Tutamaktan Kilit Takılabilen G 48x48 Emniyet Gri Siyah Q Hızlı Montaj 48X48 Normal P Hızlı Montaj 48x48 Emniyet Sarı Kırmızı	1 0 1 2 0 1 2 3 1 2 4 1 0 2 Kademeli Şalterleri 2 0 1 2 3 0 1 2 3 4 0 1 2 3 4 5 0 1 2 3 4 5 6 0 1 2 3 4 5 6 7 0 1 2 3 4 5 6 7 8 0 1 2 3 4 5 6 7 8 9 0 1 2 3 4 5 6 7 8 9 Motor Kumanda Şalterleri 4 1 0 2 5 0 Y U Ölçü Komutatorleri 1 0 R-N S-N T-N 2 0 R-S S-T R-T 6 0 1 2 3 4 R-T S-T R-S 0 R-N S-N T-N Özel Pakolar Kuralsız

Örnek: PSA032AK131B → PSA Serisi, 32A, 1 kutuplu, 60° dönüşlü, 0-1 açma-kapama Pako şalteri seçilmiştir.

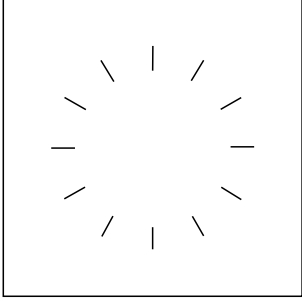
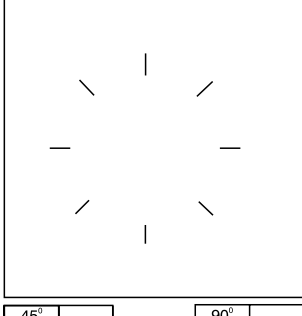
		ÖZEL SİPARİŞ FORMU																																																																																																						
İşletme Gerilimi	V	Şalter Tipi	PS	Montaj Formu	Diyagram No.																																																																																																			
İşletme Akımı	A	Kullanma Kategorisi			Özel Versiyon																																																																																																			
Bağlantı Diyagramı			Bağlantı Diyagramı																																																																																																					
			<table border="1" style="width:100%; border-collapse: collapse; text-align: center;"> <tr> <td>1</td><td>4</td><td>5</td><td>8</td><td>9</td><td>12</td><td>13</td><td>16</td><td>17</td><td>20</td><td>21</td><td>24</td><td>25</td><td>28</td><td>29</td><td>32</td><td>33</td><td>36</td><td>37</td><td>40</td><td>41</td><td>44</td><td>45</td><td>48</td> </tr> <tr> <td>○</td><td>○</td><td>○</td><td>○</td><td>○</td><td>○</td><td>○</td><td>○</td><td>○</td><td>○</td><td>○</td><td>○</td><td>○</td><td>○</td><td>○</td><td>○</td><td>○</td><td>○</td><td>○</td><td>○</td><td>○</td><td>○</td><td>○</td><td>○</td><td>○</td> </tr> <tr> <td>○</td><td>○</td><td>○</td><td>○</td><td>○</td><td>○</td><td>○</td><td>○</td><td>○</td><td>○</td><td>○</td><td>○</td><td>○</td><td>○</td><td>○</td><td>○</td><td>○</td><td>○</td><td>○</td><td>○</td><td>○</td><td>○</td><td>○</td><td>○</td><td>○</td> </tr> <tr> <td>2</td><td>3</td><td>6</td><td>7</td><td>10</td><td>11</td><td>14</td><td>15</td><td>18</td><td>19</td><td>22</td><td>23</td><td>26</td><td>27</td><td>30</td><td>31</td><td>34</td><td>35</td><td>38</td><td>39</td><td>42</td><td>43</td><td>46</td><td>47</td> </tr> </table>				1	4	5	8	9	12	13	16	17	20	21	24	25	28	29	32	33	36	37	40	41	44	45	48	○	○	○	○	○	○	○	○	○	○	○	○	○	○	○	○	○	○	○	○	○	○	○	○	○	○	○	○	○	○	○	○	○	○	○	○	○	○	○	○	○	○	○	○	○	○	○	○	○	○	2	3	6	7	10	11	14	15	18	19	22	23	26	27	30	31	34	35	38	39	42	43	46	47
1	4	5	8	9	12	13	16	17	20	21	24	25	28	29	32	33	36	37	40	41	44	45	48																																																																																	
○	○	○	○	○	○	○	○	○	○	○	○	○	○	○	○	○	○	○	○	○	○	○	○	○																																																																																
○	○	○	○	○	○	○	○	○	○	○	○	○	○	○	○	○	○	○	○	○	○	○	○	○																																																																																
2	3	6	7	10	11	14	15	18	19	22	23	26	27	30	31	34	35	38	39	42	43	46	47																																																																																	
Devre Pozisyonu Düzenleme Tablosu																																																																																																								
Not:																																																																																																								
		Firma Adı _____ Adres _____ _____ Telefon _____ Faks _____ Bilgi _____																																																																																																						

Endüstriyel Fişler ve Prizlerin Seçim Tablosu

Seri	Gövde Malzemesi	Kontakt Sayısı	Tipi	Giriş	Kilitleme	Ek Özellik
EB	M	10	FM	4	4	H
EB EB Serisi Endüstriyel Tip Fişler ve Prizler	M Metal P Plastik O Çekirdek	4 4 Kontaktlı (10 Amper) 5 5 Kontaktlı (10 Amper) 6 6 Kontaktlı (16 Amper) 10 10 Kontaktlı (16 Amper) 16 16 Kontaktlı (16 Amper) 24 24 Kontaktlı (16 Amper) 32 32 Kontaktlı (16 Amper) 48 48 Kontaktlı (16 Amper) 606 6 Kontaktlı (35 Amper) 612 12 Kontaktlı (35 Amper) 806 4x80 Amper, 2x16 Amper 812 8x80 Amper, 4x16 Amper	FU Fiş Uzatma FM Fiş Makina FD Fiş Duvar PU Priz Uzatma PM Priz Makina PD Priz Duvar PE Priz Eğik CF Çekirdek Fiş CP Çekirdek Priz GU Gövde Boş Uzatma GM Gövde Boş Makina GD Gövde Boş Duvar GE Gövde Boş Eğik XU Fiş Yay Baskılı Uzatma XM Fiş Yay Baskılı Makine XD Fiş Yay Baskılı Duvar ZU Priz Yay Baskılı Uzatma ZM Priz Yay Baskılı Makine ZD Priz Yay Baskılı Duvar ZE Priz Yay Baskılı Eğik CF Çekirdek Fiş CP Çekirdek Priz CX Çekirdek Fiş Yay Baskılı CZ Çekirdek Priz Yay Baskılı	0 Yok 1 Bir Mandallı 2 İki Mandallı Makaralı 4 Dört Mandallı, Makaralı 6 Metal Açmalı (Tek Kol) 7 Metal Mandallı 8 Metal Açmalı (Çift Kol)	H Siyah PG21 Giriş PG21 PG29 Giriş PG29	
				0 Yok 1 Yandan Girişli 2 İki Yandan Girişli 3 Üstten Girişli 4 Alttan Girişli 5 Alttan ve Yandan Girişli		

Örnek: EBM10FM44 → EB Serisi, Metal, 10 Kontaktlı, alttan girişli, 4 mandal makaralı, kilitlemeli, makina fişi seçilmiştir.

IF Serisi Çok Fonksiyonlu Işıklı İkazlar Seçim Tablosu

Seri	Ölçü	Tip	Besleme Gerilimi	Buzzer	Bağlantı	Kablo Boyu
IF	5	M	024	X	M03	-1
IF Serisi Çok Fonksiyonlu Işıklı İkaz	5 Ø55 mm Çap 6 Ø65 mm Çap	M Çok Fonksiyonlu P PLC Uyumlu R Kırmızı Y Sarı G Yeşil W Beyaz B Mavi T Üç Renk	012 012V AC/DC 024 024V AC/DC 110 110V AC 220 220V AC	X Buzzersiz W Sese Duyarlı Buzzerlı Z Buzzerlı XR Buzzersiz Döner ZR Buzzerlı Döner W Sadece IF6'lar için geçerli Z-XR-ZR Sadece IF5'lar için geçerli	M01 100mm Plastik Ayak M02 20mm Alüminyum Ayak M03 100mm Alüminyum Ayak M04 500mm Alüminyum Ayak D01 Duvar Bağlantısı: Metal D02 Ayarlanabilir Ayak D40 Duvar Bağlantısı: Boru İle Montaj Yandan Giriş D41 Duvar Bağlantısı: Boru İle Montaj Alttan Giriş (Rekorlu) D50 Duvar Bağlantısı: Ayak İle Montaj Yandan Giriş D51 Duvar Bağlantısı: Ayak İle Montaj Alttan Giriş (Rekorlu)	-0.6 0.6 Metre Kablo -1 1 Metre Kablo -2 2 Metre Kablo -3 3 Metre Kablo -5 5 Metre Kablo X Konnektörlü

IT Serisi Tepe Lambası Işıklı İkazlar Seçim Tablosu

Seri	Ölçü	Renk	Besleme Gerilimi	Tip
IT	120	Y	024	L
IT Serisi Çok Fonksiyonlu Tepe Lambası	120 Ø120 mm Çap	R Kırmızı Y Sarı G Yeşil B Mavi	024 024V AC/DC 48 48V AC 110 110V AC 220 220V AC	L LED'li Z LED'li Buzzerli

İSTANBUL

AYHANLAR ELEKTRİK ELEKTRONİK OTOMASYON TEDARİK İNŞAAT TİCARET LTD. ŞTİ.

Güzelyalı Mah. Selehaddin Eyyubi C. No:27 Pendik
Tel: 0216 494 01 17
Faks: 0216 494 01 18
web: www.ayhanlarelektrik.com

ERŞEN ELEKTRİK LTD. ŞTİ.

Perpa Ticaret Merkezi A Blok Kat:2 No:9 / 0032 Okmeydanı
Tel: 0212 222 13 11 - 0212 222 33 74
Faks: 0212 210 04 70
web: www.ersenelektrik.com.tr

MİRA ELEKTRİK PAZ. SAN. LTD. ŞTİ.

Mehmet Akif Mahallesi Çetin Cd. No:34/B Ümraniye
Tel: 0216 365 43 40 Faks: 0216 365 43 60
web: www.miraelektrik.com.tr

SANLITOP A.Ş.

İkitelli Organize Sanayi Bölgesi Atatürk Bulv. No:50 C İkitelli
Tel: 0212 549 37 93 Faks: 0212 549 25 81

Okçumusa Cd. No: 29/B Karaköy
Tel: 0212 293 95 35 Faks: 0212 293 30 07

Ferhat Paşa Mah Yedi Tepe Cd. No:72/A Ataşehir
Tel: 0216 471 15 21/22 Faks: 0216 471 15 23

web: www.sanlitop.com

ANKARA

ALGAN TİCARET KOLL. ŞTİ.

Sanayi Cad. No: 29 / 8 Ulus
Tel: 0312 311 88 63 - 0312 311 81 55
Faks: 0312 310 53 15
web: www.algankollektif.com.tr

ANKASİM ELEKTRİK SAN. LTD. ŞTİ.

100. Yıl Bulvarı Kosova İş Merkezi No: 137 / C Ostim
Tel: 0312 354 63 64
Faks: 0312 354 35 90
web: www.ankasim.com.tr

AYDINLAR ELEKTRİK LTD. ŞTİ.

100. Yıl Bulvarı No:110 Ostim
Tel: 0312 354 14 77 Faks: 0312 385 41 89
web: www.aydinlar.com.tr

BÜYÜK ARAS ELEKTRİK LTD. ŞTİ.

Sanayi Cad. No:31 / G Ulus
Tel: 0312 324 00 51 - 0312 309 01 72
Faks: 0312 311 61 61
web: www.araselektrik.com.tr

EMOSAN ANKARA ELEK. MAK. OTO. TIB. CHZ. TİC. LTD. ŞTİ.

İvedik Org. San. Bölğ. 1354 (Eski 21) Cd. No.:93 Yenimahalle
Tel: 0312 354 66 07 Faks: 0312 354 48 99
web: www.emosan.com.tr

MUTLU ELEKTRİK PAZARLAMA

İvedik O.S.B. Melih Gökçek Bulv. Elektrokent 2 İş Merkezi
No:83/31 Yenimahalle
Tel: 0312 310 50 23-24 Faks: 0312 310 50 25
web: www.mutluelektrikpazarlama.com

AFYON

ŞALT ELEKTRİK

Organize Sanayi Bölgesi 5 Cad. No:2 Merkez
Tel: 0272 221 17 55 Faks: 0272 221 17 58
web: www.saltelektrik.com.tr

İZMİR

EMA ELEKTRİK MALZEMELERİ TİC. A.Ş.

1203 / 5 Sokak Yener İş Merkezi No:2 / J Yenışehir
Tel: 0232 458 55 55 Faks: 0232 433 31 96
web: www.emaelektrik.com

EREL ELEKTRİK

1206 Sokak No: 26/A Yenışehir
Tel: 0232 459 99 13 Faks: 0232 469 93 93
web: www.ereelektrik.com.tr

BURSA

KRC ELEKTROMARKET

Nilüfer Tic. Merkezi 66. Sk. No:23-25 Nilüfer
Tel: 0224 443 45 00 Faks: 0224 443 45 88
web: www.krc.web.tr

PROKS OTOMASYON SAN. LTD. ŞTİ.

Üçevler Mah. Nilüfer Tic. Mrk. Elektrikçiler Sitesi 66 Sk.
No:27-29 61120 Nilüfer
Tel: 0224 443 1 666 Fax: 0224 443 16 08
web: www.proksan.com

ADAPAZARI

ELPİM ELEKTRİK TİC. ve SAN. A.Ş.

Erenler Mah. 1201 Sk. No: 12 Erenler
Tel: 0264 276 00 83 Faks: 0264 275 19 00
web: www.elpim.com.tr

BARTIN

GELİŞİM ELEKTRİK

Cumhuriyet Mah. Atatürk Cad. Gözen 2 Sitesi
Deniz Apt. No 11/F
Tel: 0378 228 84 70 Faks: 0378 228 84 72
web: www.gelisimelektrik.com

KOCAELİ

MARMARA NOKTA ELEKTROSHOP

Marmara Nokta Elektrosop
Sanayi Mah. Çarşıyapı A Blok No:5
Tel: 0262 335 60 05
web: www.noktaelektrikmarket.com

ESKİŞEHİR

KIRAÇ ELEKTRİK LTD. ŞTİ.

Organize Sanayi Böl. Şehitler Bulvarı No. 21
Tel: 0222 236 15 00 Faks: 0222 236 15 01
web: www.kiracelektrik.com.tr

KONYA

KONEN ELEKTRİK İNŞAAT MAKİNA TİC. A.Ş.

Fevzi Çakmak Mah. Büsan Özel Organize Sanayi Bölgesi
Milyenyum Cad. No: 1/A Karatay
Tel: 0332 251 82 34 Faks: 0332 251 82 37
web: www.konen.com.tr

KONYA ENERJİ ELEKTRİK MALZ. TİC. ve SAN. LTD. ŞTİ.

Fevzi Çakmak Mah. Büsan Özel Org. San. Bölğ.
Kosgeb Cad. No:66 Karatay
Tel: 0332 345 09 00 Faks: 0332 345 09 09
web: www.konyaenerji.com.tr

MURAT ÇELİK ELEKTRİK İNŞ. MAK. SAN. TİC. LTD. ŞTİ.

Fevzi Çakmak Mah. Aslım Cad. Atiker 1.Sanayi Sit.
No:36/F-G Karatay
Tel: 0332 502 07 00 - 01 Faks: 0332 502 07 02
web: www.mceelektrik.com.tr

DENİZLİ

İŞİK ELEKTRİK MÜHENDİSLİK SAN. TİC. LTD. ŞTİ.

Ahi Sinan Cad. Yeni Kaleiçi Çar. No: 4 / 44
Tel: 0258 242 09 66
Faks: 0258 265 40 19
web: www.isik.info

KAYSERİ

TAMGÜÇ ELEKTRİK İNŞ. TİC. LTD. ŞTİ.

Sanayi Bölgesi 8. Cad. No: 12
Tel: 0352 336 35 32 - 0352 336 20 22
Faks: 0352 336 20 23
web: www.tamguceelektrik.com

GAZİANTEP

AN-EL ELEKTRİK TEKNİK SAN. ve TİC. LTD. ŞTİ.

Mücahitler Mah. Sani Konukoğlu Blv. 25 Nolu Cad. No.4
Şehitkamil
Tel: 0342 220 54 60 Faks: 0342 230 40 89
web: www.anelektroteknik.com

KAHRAMANMARAŞ

ZABUN ELEKTROMARKET

Bahçelievler Mah. Hoca A.Yesevi Bul. No: 33
Büyükşehir Bulkadiroğlu
Tel: 0344 231 25 25 Faks: 0344 231 28 18
web: www.zabunelektrik.com

ADANA

REGÜLE ELEKTROMARKET LTD. ŞTİ.

Yeşil Obası Mh. Uzun Kavak San. Sit. 46103 Sk. No:28/A
Tel: 0322 359 53 75 (pbx) Faks: 0322 359 53 74
web: www.regule.com.tr

MALATYA

DOĞAN ATEŞ ELEKTRİK LTD. ŞTİ.

İsmetiye Mah. İrfan Sofrası Sk. No:18/A Battalgazi
Tel: 0422 323 51 13 Faks: 0422 321 96 74
web: www.doganateselektrik.com

SAMSUN

GALİP MÜHENDİSLİK ELEK. SAN. ve TİC. LTD. ŞTİ.

Necipbey Cad. No: 31
Tel: 0362 435 27 13 Faks: 0362 431 50 05
web: www.galip.com.tr

TRABZON

KARADENİZ ELEKTROMARKET LTD. ŞTİ.

Değirmendere Mah. Devlet Yolu Cad. No: 73
Tel: 0462 325 77 05 - 0462 325 10 15
Faks: 0462 325 91 81
web: www.karadenizelektromarket.com.tr

MERSİN

ER ELEKTRİK SAN.TİC.LTD.ŞTİ.

Mustafa Kemal Mah. H. Okan Merzeci Bulvarı
No:396 A.K. PK:33090
Tel: 0324 226 36 37 Faks: 0324 226 36 36
web: www.erelektrik.com.tr

ÇORUM

AR ELEKTRİK ELEKTRONİK ENERJİ AKARYAKIT GAZ NAK. TURİZM İNŞ. İMALAT TAAH. SAN. TİC. A.Ş.

Gülabbey Mh. Yenidoğan 4. Sk. No:4/B
Tel: 0364 213 10 45 (pbx) Faks: 0364 225 56 57
web: www.arelektirik.com

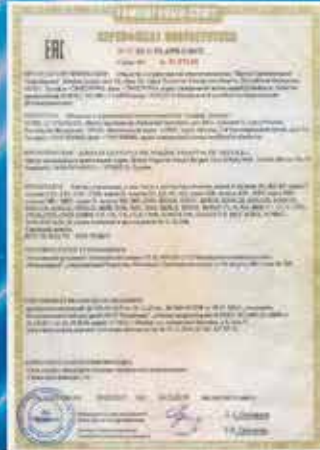

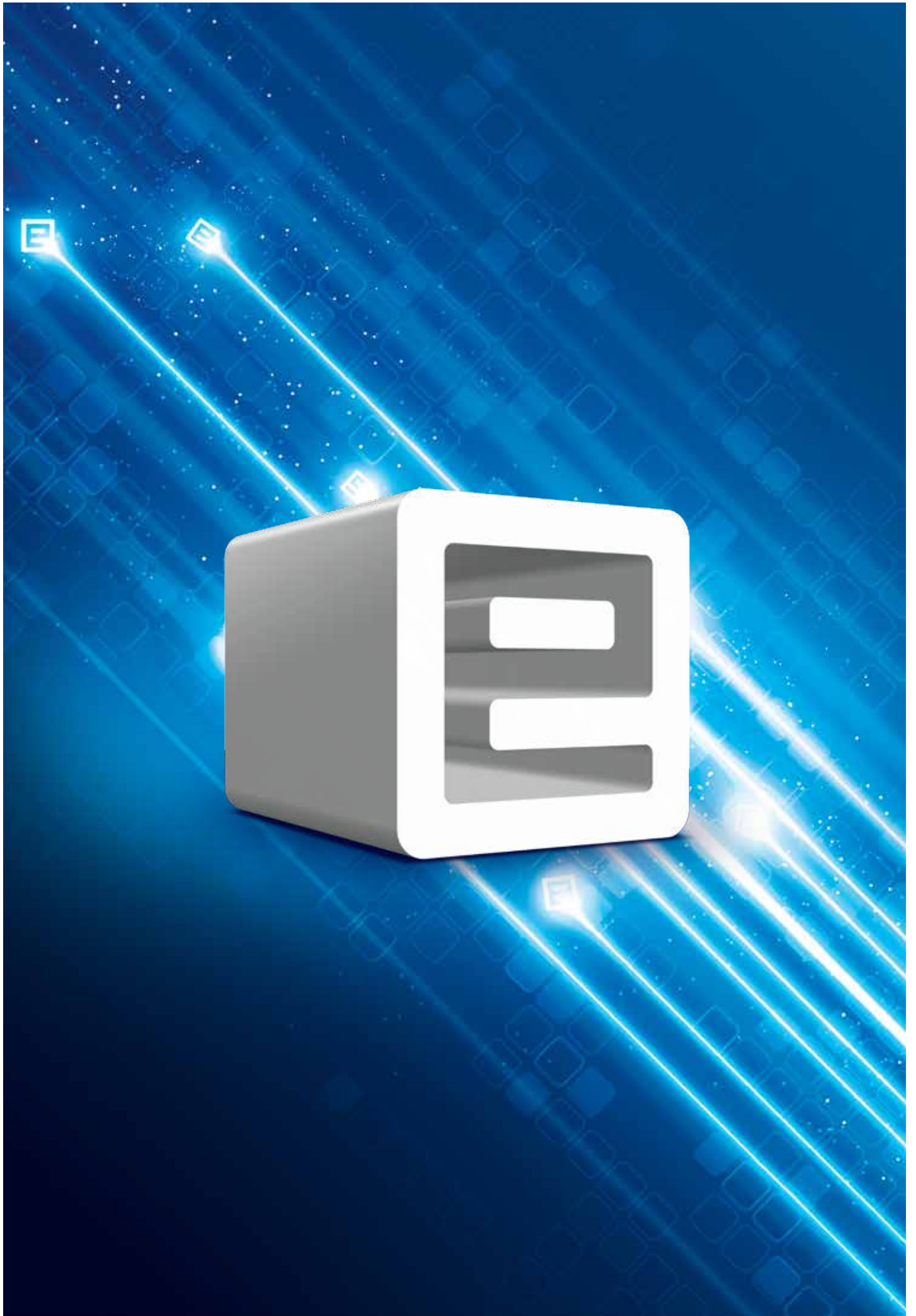

EMAS ELEKTROTEKNİK
MAKİNA SAN. ve TİC. A.Ş.
İkitelli Org. San. Bölgesi Mah.
Atatürk Bulvarı No:50/A
34490 Başakşehir
İSTANBUL / TÜRKİYE
Tel: +90 212 549 2252
Faks: +90 212 549 2580
info@emasas.com.tr

444 4 969



emasas.com.tr

EMASAS LIMITED
G10 Schott House, Drummond Rd, Stafford ST16 3EL
UNITED KINGDOM (+44) 01785 747 620

info@emas.uk.com



emas.uk.com

emas[®]

EMAS
GROUP