

Alçak Gerilim Dağıtım ve Kontrol Ürünleri Fiyat Listesi

26 Mayıs 2018



444 30 30
www.schneider-electric.com.tr

Life Is On | **Schneider**
Electric

İstanbul'un yeni havalimanında alçak gerilim panoları, Schneider Electric ekipmanları ile donatılmıştır.

Enerji dağıtımını yeniden tanımlıyoruz

Enerji dağıtımında dünya lideri Schneider Electric'in EcoStruxure™ Power çözümleri ile her alanda inovasyonu keşfedin.

EcoStruxure™ Power, her boyut ve kapsamdaki kritik binalarda, daha güvenli ve daha güvenilir bir enerji dağıtımı sağlayarak maliyet ve zamandan tasarruf etmenize yardımcı olur.

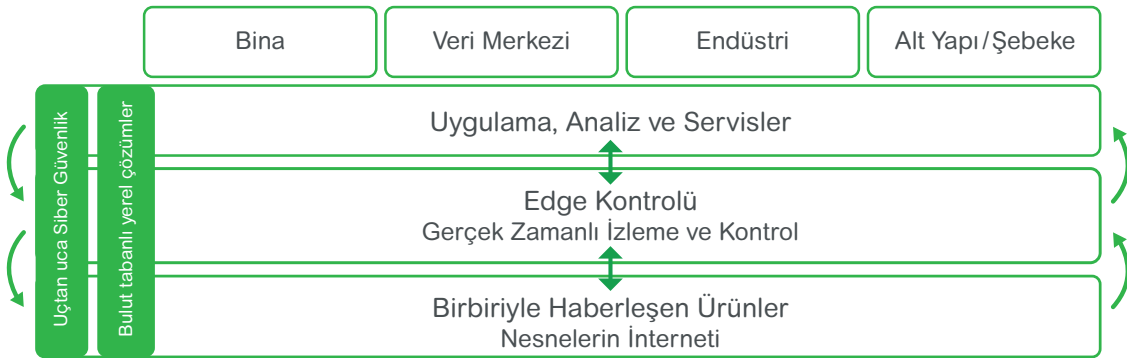

İçindekiler

Son Dağıtım Ürünleri
Otomatik Sigortalar, Kaçak Akım Koruma Röleleri, Parafudrlar, Kontrol ve Kumanda Ürünleri

A

1-22

Modüler Sigorta Kutuları ve Sanayi Tipi Fiş ve Prizler

B

1-11

Entegre ve Kutulu Motor Yolvericiler

C

1-4

Kontaktörler ve Termik Röleler

D

1-11

Motor Koruma Şalterleri

E

1-4

Emniyet Şalterleri, Sigortalı ve Sigortasız Tip Yük Ayırıcılar

F

1-4

Kompakt Tip Devre Kesiciler
Kaçak Akım Koruma ve İzolasyon İzleme Çözümleri

G

1-19

Açık Tip Devre Kesiciler

H

1-13

Kaynak Transfer Sistemleri

I

1-2

EcoStruxure Bileşenleri
Enerlin'X ile Akıllı Pano Mimarisi

J

1-2

Enerji İzleme Çözümleri

K

1-4

Kompanzasyon Çözümleri

L

1-5

Universal Panolar, Fan ve Filtreler

M

1-4



Son Dağıtım Ürünleri



Her İhtiyaca Uygun
Üstün Performans



444 30 30
www.schneider-electric.com.tr

Life Is On

Schneider
Electric



Acti 9 - iK60N Otomatik Sigortalar ve iIDK Kaçak Akım Koruma Röleleri

Life Is On

Schneider
Electric

A1



A9K24116



A9K24316

Tip	In(A)	Referans	Fiyat (TL)	Minimum sip. adedi
-----	-------	----------	------------	--------------------

Acti 9 - iK60N otomatik sigortalar

iK60N 6 kA C eğrisi

1 kutup	6	A9K24106	20,80	12
	10	A9K24110	18,00	12
	16	A9K24116	18,00	12
	20	A9K24120	18,00	12
	25	A9K24125	18,00	12
	32	A9K24132	20,90	12
	40	A9K24140	26,20	12
	50	A9K24150	34,50	12
63	A9K24163	37,70	12	
3 kutup	6	A9K24306	85,60	4
	10	A9K24310	83,30	4
	16	A9K24316	83,30	4
	20	A9K24320	83,30	4
	25	A9K24325	83,30	4
	32	A9K24332	87,50	4
	40	A9K24340	97,90	4
	50	A9K24350	112,90	4
63	A9K24363	118,20	4	

iK60N 6 kA B eğrisi

1 kutup	6	A9K23106	23,40	12
	10	A9K23110	20,90	12
	16	A9K23116	20,90	12
	20	A9K23120	20,90	12
	25	A9K23125	20,90	12
	32	A9K23132	24,60	12
	40	A9K23140	30,00	12
	50	A9K23150	37,60	12
63	A9K23163	47,00	12	
3 kutup	6	A9K23306	102,00	4
	10	A9K23310	92,20	4
	16	A9K23316	92,20	4
	20	A9K23320	92,20	4
	25	A9K23325	92,20	4
	32	A9K23332	108,20	4
	40	A9K23340	118,30	4
	50	A9K23350	136,00	4
63	A9K23363	148,70	4	

Acti 9 - iIDK kaçak akım koruma röleleri

iIDK - AC sınıfı: AC kaçak akımlarına karşı

2 kutup 30mA	25	A9R50225	131,00
	40	A9R50240	138,20
	63	A9R70463	253,50
4 kutup 30mA	25	A9R50425	206,70
	40	A9R50440	219,70
2 kutup 300mA	25	A9R75225	128,90
	40	A9R75240	135,60
	63	A9R75463	230,50
4 kutup 300mA	25	A9R75425	179,10
	40	A9R75440	187,30



A9R50225



A9R50440

Not: iK60N ve iIDK için yardımcı donanım kullanılmaz.



Acti 9 - iC60N Otomatik Sigortalar

iC60N 6 kA, C Eğrisi

Life Is On

Schneider
Electric

A2



A9F74116



A9F74216



A9F74316



A9F74416

Tip	In(A)	Referans	Fiyat (TL)	Minimum sip. adedi
1 kutup	0,5	A9F74170	53,10	12
	1	A9F74101	33,80	12
	2	A9F74102	33,80	12
	3	A9F74103	33,80	12
	4	A9F74104	33,80	12
	6	A9F74106	27,40	12
	10	A9F74110	27,40	12
	16	A9F74116	27,40	12
	20	A9F74120	27,40	12
	25	A9F74125	27,40	12
	32	A9F74132	29,90	12
	40	A9F74140	37,30	12
	50	A9F74150	45,30	12
	63	A9F74163	55,70	12
2 kutup	0,5	A9F74270	109,40	6
	1	A9F74201	91,70	6
	2	A9F74202	91,70	6
	3	A9F74203	91,70	6
	4	A9F74204	91,70	6
	6	A9F74206	80,20	6
	10	A9F74210	80,20	6
	16	A9F74216	80,20	6
	20	A9F74220	80,20	6
	25	A9F74225	80,20	6
	32	A9F74232	84,20	6
	40	A9F74240	91,50	6
	50	A9F74250	122,20	6
	63	A9F74263	153,00	6
3 kutup	0,5	A9F74370	159,70	4
	1	A9F74301	139,80	4
	2	A9F74302	133,50	4
	3	A9F74303	133,50	4
	4	A9F74304	133,50	4
	6	A9F74306	117,30	4
	10	A9F74310	117,30	4
	16	A9F74316	117,30	4
	20	A9F74320	117,30	4
	25	A9F74325	117,30	4
	32	A9F74332	119,40	4
	40	A9F74340	124,40	4
	50	A9F74350	161,20	4
	63	A9F74363	180,60	4
4 kutup	0,5	A9F74470	218,20	3
	1	A9F74401	188,60	3
	2	A9F74402	177,30	3
	3	A9F74403	177,30	3
	4	A9F74404	177,30	3
	6	A9F74406	158,80	3
	10	A9F74410	158,80	3
	16	A9F74416	158,80	3
	20	A9F74420	158,80	3
	25	A9F74425	158,80	3
	32	A9F74432	163,40	3
	40	A9F74440	174,10	3
	50	A9F74450	239,00	3
	63	A9F74463	254,30	3

Not: Yardımcı donanımlar ve aksesuarlar için bakınız sayfa A8.



Acti 9 - iC60N Otomatik Sigortalar

iC60N 6 kA, B Eğrisi

A3



A9F73116



A9F73216



A9F73316



A9F73416

Tip	In(A)	Referans	Fiyat (TL)	Minimum sip. adedi
1 kutup	0,5	A9F73170	57,40	12
	1	A9F73101	48,80	12
	2	A9F73102	48,80	12
	3	A9F73103	48,80	12
	4	A9F73104	48,80	12
	6	A9F73106	29,60	12
	10	A9F73110	29,60	12
	16	A9F73116	29,60	12
	20	A9F73120	29,60	12
	25	A9F73125	29,60	12
	32	A9F73132	32,30	12
	40	A9F73140	41,30	12
	50	A9F73150	50,00	12
	63	A9F73163	59,20	12
2 kutup	0,5	A9F73270	111,20	6
	1	A9F73201	105,40	6
	2	A9F73202	105,40	6
	3	A9F73203	105,40	6
	4	A9F73204	105,40	6
	6	A9F73206	84,20	6
	10	A9F73210	84,20	6
	16	A9F73216	84,20	6
	20	A9F73220	84,20	6
	25	A9F73225	84,20	6
	32	A9F73232	92,70	6
	40	A9F73240	101,10	6
	50	A9F73250	135,20	6
	63	A9F73263	168,60	6
3 kutup	0,5	A9F73370	167,20	4
	1	A9F73301	161,20	4
	2	A9F73302	154,50	4
	3	A9F73303	154,50	4
	4	A9F73304	154,50	4
	6	A9F73306	123,20	4
	10	A9F73310	123,20	4
	16	A9F73316	123,20	4
	20	A9F73320	123,20	4
	25	A9F73325	123,20	4
	32	A9F73332	125,60	4
	40	A9F73340	130,60	4
	50	A9F73350	178,10	4
	63	A9F73363	198,80	4
4 kutup	0,5	A9F73470	229,70	3
	1	A9F73401	217,80	3
	2	A9F73402	205,10	3
	3	A9F73403	205,10	3
	4	A9F73404	205,10	3
	6	A9F73406	166,80	3
	10	A9F73410	166,80	3
	16	A9F73416	166,80	3
	20	A9F73420	166,80	3
	25	A9F73425	166,80	3
	32	A9F73432	171,40	3
	40	A9F73440	191,80	3
	50	A9F73450	263,60	3
	63	A9F73463	280,10	3

Not: Yardımcı donanımlar ve aksesuarlar için bakınız sayfa A8.



Acti 9 - iC60H Otomatik Sigortalar

iC60H 10 kA, C Eğrisi

Life Is On

Schneider
Electric

A4



A9F74116



A9F74216



A9F74316



A9F74416

Tip	In(A)	Referans	Fiyat (TL)	Minimum sip. adedi
1 kutup	0,5	A9F84170	60,50	12
	1	A9F84101	47,00	12
	2	A9F84102	44,90	12
	3	A9F84103	44,90	12
	4	A9F84104	44,90	12
	6	A9F84106	39,50	12
	10	A9F84110	39,50	12
	16	A9F84116	39,50	12
	20	A9F84120	39,50	12
	25	A9F84125	39,50	12
	32	A9F84132	43,10	12
	40	A9F84140	55,80	12
	50	A9F84150	64,30	12
	63	A9F84163	99,20	12
2 kutup	0,5	A9F84270	140,50	6
	1	A9F84201	132,40	6
	2	A9F84202	132,40	6
	3	A9F84203	132,40	6
	4	A9F84204	132,40	6
	6	A9F84206	113,60	6
	10	A9F84210	113,60	6
	16	A9F84216	113,60	6
	20	A9F84220	113,60	6
	25	A9F84225	113,60	6
	32	A9F84232	124,60	6
	40	A9F84240	135,70	6
	50	A9F84250	180,90	6
	63	A9F84263	215,00	6
3 kutup	0,5	A9F84370	218,70	4
	1	A9F84301	206,00	4
	2	A9F84302	197,50	4
	3	A9F84303	197,50	4
	4	A9F84304	197,50	4
	6	A9F84306	159,80	4
	10	A9F84310	159,80	4
	16	A9F84316	159,80	4
	20	A9F84320	159,80	4
	25	A9F84325	159,80	4
	32	A9F84332	166,50	4
	40	A9F84340	169,90	4
	50	A9F84350	238,50	4
	63	A9F84363	267,10	4
4 kutup	0,5	A9F84470	268,80	3
	1	A9F84401	259,90	3
	2	A9F84402	244,40	3
	3	A9F84403	244,40	3
	4	A9F84404	244,40	3
	6	A9F84406	218,80	3
	10	A9F84410	218,80	3
	16	A9F84416	218,80	3
	20	A9F84420	218,80	3
	25	A9F84425	218,80	3
	32	A9F84432	229,00	3
	40	A9F84440	252,20	3
	50	A9F84450	346,20	3
	63	A9F84463	368,00	3

Not: Yardımcı donanımlar ve aksesuarlar için bakınız sayfa A8.



Acti 9 - C120N/H Otomatik Sigortalar

C120N/H, 10 kA / 15 kA, C Eğrisi

A5



A9N18359



A9N18369

Tip	In(A)	Referans	Fiyat (TL)	Minimum sip. adedi
C120N 10 kA otomatik sigortalar				
1 kutup, C eğrisi	80	A9N18357	133,50	12
	100	A9N18358	152,50	12
	125	A9N18359	164,60	12
3 kutup, C eğrisi	80	A9N18365	481,00	4
	100	A9N18367	490,40	4
	125	A9N18369	526,80	4
C120H 15 kA otomatik sigortalar				
1 kutup, C eğrisi	80	A9N18446	157,70	1
	100	A9N18447	180,20	1
	125	A9N18448	192,50	1
3 kutup, C eğrisi	80	A9N18468	550,30	1
	100	A9N18469	577,60	1
	125	A9N18470	612,80	1

Not: C120N/H otomatik sigortaların yardımcı donanım ve aksesuarları için bakınız sayfa A8.

Acti 9 - C60H-DC otomatik sigortalar

C60H-DC, 6 kA C eğrisi, DC uygulamaları

Tip	In(A)	Referans	Fiyat (TL)	Minimum sip. adedi
1 kutup	0,5	A9N61500	140,30	12
	1	A9N61501	128,10	12
	2	A9N61502	125,70	12
	3	A9N61503	125,70	12
	4	A9N61504	120,60	12
	5	A9N61505	120,60	12
	6	A9N61506	120,60	12
	10	A9N61508	110,90	12
	13	A9N61509	110,90	12
	15	A9N61510	110,90	12
	16	A9N61511	110,90	12
	20	A9N61512	110,90	12
	25	A9N61513	121,50	12
	30	A9N61514	121,50	12
	32	A9N61515	123,90	12
2 kutup	40	A9N61517	144,90	12
	50	A9N61518	164,40	12
	63	A9N61519	170,50	12
	0,5	A9N61520	273,00	6
	1	A9N61521	255,70	6
	2	A9N61522	254,00	6
	3	A9N61523	254,00	6
	4	A9N61524	241,00	6
	5	A9N61525	241,00	6
	6	A9N61526	238,70	6
	10	A9N61528	221,90	6
	13	A9N61529	221,90	6
	15	A9N61530	221,90	6
	16	A9N61531	221,90	6
	20	A9N61532	221,90	6
25	A9N61533	243,10	6	
30	A9N61534	243,10	6	
32	A9N61535	247,30	6	
40	A9N61537	289,70	6	
50	A9N61538	328,10	6	
63	A9N61539	341,00	6	

Not: C60H-DC otomatik sigortaların yardımcı donanım ve aksesuarları için bakınız sayfa A8.



Acti 9 - iID Kaçak Akım Koruma Röleleri AC Sınıfı ve "SI" Tip

Life Is On

Schneider
Electric

A6



A9R41225



A9R41440



A9R61225



A9R61440

Tip	In(A)	Referans	Fiyat (TL)	
iID - AC sınıfı: AC kaçak akımlarına karşı				
2 kutup 30mA	25	A9R41225	156,40	
	40	A9R41240	161,40	
	63	A9R41263	205,50	
	80	A9R11280	340,90	
	100	A9R11291	520,50	
4 kutup 30mA	25	A9R41425	222,20	
	40	A9R41440	224,80	
	63	A9R41463	263,50	
	80	A9R11480	506,30	
	100	A9R11491	823,80	
4 kutup 30mA	125	16905	1.728,80	
	2 kutup 300mA	25	A9R44225	148,60
		40	A9R44240	153,80
		63	A9R44263	183,50
		80	A9R14280	262,30
100		A9R14291	413,30	
4 kutup 300mA	25	A9R44425	206,70	
	40	A9R44440	211,90	
	63	A9R44463	241,60	
	80	A9R14480	393,90	
	100	A9R14491	675,30	
4 kutup 300mA	125	16907	1.440,70	
	2 kutup 300mA seçici	63	A9R15263	307,40
		80	A9R15280	467,50
		100	A9R15291	737,30
	4 kutup 300mA seçici	40	A9R15440	391,30
63		A9R15463	437,70	
80		A9R15480	785,00	
100		A9R15491	1.345,40	
2 kutup 10mA	16	A9R10216	223,50	
	25	A9R10225	231,30	
iID - SI tip: Elektriksel bozulmalara ve parazitlere karşı bağışık, en ağır şartlarda (toz, kimyasal maddeler, nem) dahi üstün koruma				
2 kutup 30mA	25	A9R61225	213,10	
	40	A9R61240	224,80	
	63	A9R61263	295,70	
4 kutup 30mA	25	A9R61425	298,40	
	40	A9R61440	311,30	
	63	A9R61463	360,30	
	80	A9R31480	777,40	
	100	A9R31491	1.269,10	
4 kutup 30mA	125	16920	3.277,90	
	4 kutup 300mA	63	A9R34463	353,90
100		A9R34491	1.075,40	
125		16921	2.678,10	
2 kutup 300mA seçici	40	A9R35240	511,50	
	63	A9R35263	575,90	
	100	A9R35291	1.118,10	
4 kutup 300mA seçici	40	A9R35440	601,70	
	63	A9R35463	666,30	
	80	A9R35480	1.134,90	
	100	A9R35491	1.941,70	
2 kutup 10mA	25	A9R30225	316,50	

Not: Yardımcı donanımlar ve aksesuarlar için bakınız sayfa A8.



Acti 9 - Kaçak Akım Koruma Röleleri

Vigi iC60 Kaçak Akım Koruma Modülleri

iDPN a-N Vigi Kaçak Akım Korumalı Otomatik Sigortalar

Life Is On

Schneider
Electric

A7



A9V41263

Tip	Kutup	Referans	Fiyat (TL)	Minimum sip. adedi
Vigi iC60 kaçak akım koruma modülleri, AC sınıfı - 63A'e kadar tüm iC60 otomatik sigortalar ile birlikte kullanılır				
Vigi iC60 30mA	2	A9V41263	321,60	1
	3	A9V41363	347,50	1
	4	A9V41463	402,90	1
Vigi iC60 300mA	2	A9V44263	298,40	1
	3	A9V44363	335,80	1
	4	A9V44463	390,10	1
Vigi iC60 kaçak akım koruma modülleri, SI tip - 63A'e kadar tüm iC60 otomatik sigortalar ile birlikte kullanılır				
Vigi iC60 30mA	2	A9V61263	443,00	1
	3	A9V61363	481,70	1
	4	A9V61463	548,70	1
Vigi iC60 300mA	2	A9V65263	401,70	1
	3	A9V65363	466,30	1
	4	A9V65463	528,20	1

Not: 3 kutuplu Vigi modülleri dengeli yüklerde tercih edilmelidir. Örn: Motor yükü



A9D34616

Tip	In(A)	Referans	Fiyat (TL)	Minimum sip. adedi
iDPN a Vigi, 4.5 kA kaçak akım korumalı otomatik sigortalar (Çift Visitrip pencere monoblok ürün)				
1P + N, C eğrisi, 30 mA	6	A9D34606	195,20	1
	10	A9D34610	195,20	1
	16	A9D34616	195,20	1
	20	A9D34620	195,20	1
	25	A9D34625	195,20	1
	32	A9D34632	195,20	1
	40	A9D34640	195,20	1
1P + N, C eğrisi, 300 mA	6	A9D44606	187,30	1
	10	A9D44610	187,30	1
	16	A9D44616	187,30	1
	20	A9D44620	187,30	1
	25	A9D44625	187,30	1
	32	A9D44632	187,30	1
	40	A9D44640	187,30	1
iDPN N Vigi, 6 kA kaçak akım korumalı otomatik sigortalar (Çift Visitrip pencere monoblok ürün)				
1P + N, C eğrisi, 30 mA	6	A9D31606	222,20	1
	10	A9D31610	222,20	1
	16	A9D31616	222,20	1
	20	A9D31620	222,20	1
	25	A9D31625	222,20	1
	32	A9D31632	222,20	1
	40	A9D31640	222,20	1
1P + N, C eğrisi, 300 mA	6	A9D41606	215,90	1
	10	A9D41610	215,90	1
	16	A9D41616	215,90	1
	20	A9D41620	215,90	1
	25	A9D41625	215,90	1
	32	A9D41632	215,90	1
	40	A9D41640	215,90	1
3P+N, C eğrisi, 30mA	6	A9D31706	397,70	1
	10	A9D31710	397,70	1
	16	A9D31716	397,70	1
	20	A9D31720	397,70	1
	25	A9D31725	397,70	1
	32	A9D31732	397,70	1
	40	A9D31740	397,70	1
3P+N, C eğrisi, 300mA	10	A9D41710	391,30	1
	16	A9D41716	391,30	1
	20	A9D41720	391,30	1
	25	A9D41725	391,30	1
	32	A9D41732	391,30	1
	40	A9D41740	391,30	1



Acti 9 - Elektriksel Yardımcı Donanımlar ve Aksesuarlar

Life Is On

Schneider Electric

A8



A9A27003



A9A26924 - A9A26927 - A9A26929



A9A26960 - A9A26963 - A9A26946



A9A27001 - A9A27062 - A9A26975



04000

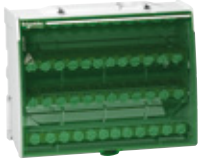

LGY412548



04041



A9XPH124



A9XPT920



A9XPCM04

Tip	Referans	Fiyat (TL)	Minimum sip. adedi
iC60 ve iD için elektriksel yardımcı donanımlar			
iF yardımcı kontak (1NA/1NK)	A9A26924	72,50	12
iSD alarm kontağı	A9A26927	99,50	12
iOF/SD+OF (OF+OF veya SD+OF)	A9A26929	134,90	12
iMN düşük gerilim bobini	A9A26960	229,70	
iMNs gecikmeli düşük gerilim bobini	A9A26963	249,90	
imsu 275V yüksek gerilim bobini (nötr kopmalarına karşı)	A9A26500	265,10	
iMX şönt açma bobini	A9A26476	167,90	
iMX + OF şönt açma bobini + OF yardımcı kontak	A9A26946	200,30	

C120N/H, C60H-DC ve iDPN serisi için yardımcı donanımlar

OF yardımcı kontak (1NA/1NK)	A9N26924	66,50	
SD alarm kontağı	A9N26927	92,10	
OF/SD+OF (OF+OF veya SD+OF)	A9N26929	124,60	

Aksesuarlar

Kilit aksesuarı (10'lu paket)	A9A26970	150,20	
Vida koruyucuları (20 x 4 kutup - kesilebilir)	A9A26981	240,30	
Terminal koruyucuları (2 x 1 kutup)	A9A26975	48,40	
Kutuplar arası bariyer (ark önleyici, 10'lu paket)	A9A27001	58,60	
9mm ara boşluk aksesuarı (5'li paket)	A9A27062	64,00	
Soket kaidesi (kutup başına 1)	A9A27003	121,10	

Pano içi dağıtım blokları

Multiclip - 80A'e kadar, hazır kabloları ile birlikte	04000	393,50	
Distribloc - 63A'e kadar (üstten beslemeli)	04040	330,70	
Distribloc - 63A'e kadar (alttan beslemeli)	04041	330,70	
Linergy - 1P 125A 10 Delikli	LGY112510	117,60	
Linergy - 1P 160A 13 Delikli	LGY116013	148,70	
Linergy - 1P 250A 14 Delikli	LGY125014	191,90	
Linergy - 4P 100A 28 Delikli	LGY410028	77,30	
Linergy - 4P 125A 48 Delikli	LGY412548	124,90	
Linergy - 4P 125A 60 Delikli	LGY412560	161,00	
Linergy - 4P 160A 48 Delikli	LGY416048	233,30	

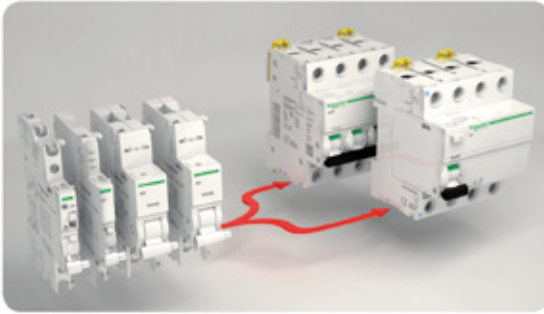

Tarak baralar

1 Kutup	12 Modül	A9XPH112	34,90	5
2 Kutup	12 Modül	A9XPH212	49,10	5
3 Kutup	12 Modül	A9XPH312	67,70	5
4 Kutup	12 Modül	A9XPH412	83,60	5
1 Kutup	24 Modül	A9XPH124	61,70	5
2 Kutup	24 Modül	A9XPH224	81,50	5
3 Kutup	24 Modül	A9XPH324	105,70	5
4 Kutup	24 Modül	A9XPH424	130,70	5

Tarak baralar için Aksesuarlar

Yan kapaklar (10'lu paket)	1P Tarak Baralar İçin	A9XPE110	21,80	1
	2P Tarak Baralar İçin	A9XPE210	23,00	1
	3P Tarak Baralar İçin	A9XPE310	26,30	1
	4P Tarak Baralar İçin	A9XPE410	30,50	1
Diş kaplama uçları (20'li paket)		A9XPT920	30,10	1
Yalıtkan konnektör	25 mm ² Kablo İçin	A9XPCM04	74,20	5

* 1 Modül: 18 mm



Alçak Gerilim Parafudrları

iPRF1 ve PRD1

Life Is On

Schneider
Electric

A9



16649



16363



A9L16634



16332

Tip	Topraklama Sistemi	limp (kA) 10/350 µs	Up (kV)	Isc max (kA)	Referans	Fiyat (TL)
-----	--------------------	------------------------	---------	--------------	----------	------------

Tip1

Sabit ve kartuşlu tip AG parafudrları, tip1, B sınıfı, sınıf I, sayaç öncesi kullanım

PRD1 35r 1P	Hepsi	35	1,5	50	16649	1.376,50
PRD1 Master 3P + N	TT, TN-S	25/100	1,5	50	16363	3.304,70

Tip1 + Tip2

Sabit tip AG parafudrları, tip1, B sınıfı, sınıf I + tip2, C sınıfı, sınıf II I_{max} (kA) 8/20 µs

iPRF1 12,5r 1P + N	TT, TN-S	12,5/50	1,5	50	A9L16632	1.018,00
iPRF1 12,5r 3P	TN-C	12,5	1,5	50	A9L16633	1.665,70
iPRF1 12,5r 3P + N	TT, TN-S	12,5/50	1,5	50	A9L16634	1.872,70

Kartuşlu tip AG parafudrları, tip1, B sınıfı, sınıf I + tip2, C sınıfı, sınıf II

PRD1 25r 1P	TT, TN	25	1,5	25	16329	1.320,30
PRD1 25r 1P + N	TT, TN-S	25/100	1,5	25	16330	2.023,60
PRD1 25r 3P	TT, TN-C	25	1,5	25	16331	3.269,70
PRD1 25r 3P + N	TT, TN-S	25/100	1,5	25	16332	3.639,80

Tip1 ve Tip1 + Tip2 parafudrları için kartuş

C1 Master - 350	PRD1r Master faz için	1,5	16314	740,40
C1 25 - 350	PRD1 25r Tip1 faz için	1,5	16315	740,40
C2 40 - 250	PRD1 25r Tip2 faz için	1,4	16316	246,90
C1 Nötr - 350	PRD1r Master ve PRD1 25r için		16317	740,40



16314



16315



16316



16317

Not: - Sonunda "r" eki bulunan parafudrlar alarm kontaklıdır.

- Kullanacağınız parafudra ve panoda oluşabilecek maksimum kısa devre akımına (Isc) göre koordine seçilen en uygun koruma kesicisini (Compact devre kesici veya otomatik sigorta) öğrenmek için bakınız sayfa A13-A14.



Alçak Gerilim Parafudrları

iPRD ve iQuick PRD

Life Is On

Schneider
Electric

Tip	Topraklama Sistemi	I _{max} [kA] 8/20 us	I _n [kA] 8/20 us	Up (kV)	Referans	Fiyat (TL)
-----	--------------------	-------------------------------	-----------------------------	---------	----------	------------

Tip2

Kartuşlu tip AG parafudrlar, tip 2 - C sınıfı - Sınıf II (sayaç sonrası kullanım)

iPRD65r 1P	TT, TN	65	20	1,5	A9L65101	246,90
iPRD65r 1P+N	TT, TN-S	65	20	1,5	A9L65501	395,00
iPRD65r 3P	TN-C	65	20	1,5	A9L65301	555,30
iPRD65r 3P+N	TT, TN-S	65	20	1,5	A9L65601	740,40
iPRD40 1P	TT, TN	40	15	1,4	A9L40100	172,90
iPRD40r 1P	TT, TN	40	15	1,4	A9L40101	197,50
iPRD40 1P+N	TT, TN-S	40	15	1,4	A9L40500	345,60
iPRD40r 1P+N	TT, TN-S	40	15	1,4	A9L40501	370,20
iPRD40 3P	TN-C	40	15	1,4	A9L40300	419,70
iPRD40 3P+N	TT, TN-S	40	15	1,4	A9L40600	580,00
iPRD40r 3P+N	TT, TN-S	40	15	1,4	A9L40601	616,90
iPRD20 1P+N	TT, TN-S	20	5	1,1	A9L20500	339,40
iPRD20r 1P+N	TT, TN-S	20	5	1,1	A9L20501	364,20
iPRD20 3P	TN-C	20	5	1,1	A9L20300	382,70
iPRD20 3P+N	TT, TN-S	20	5	1,1	A9L20600	543,00
iPRD20r 3P+N	TT, TN-S	20	5	1,1	A9L20601	604,70



A9L16562



A9L16445



A9L16564



Yedek Kartuşlar

Tip3

Kartuşlu tip AG parafudrlar, tip 3 - D sınıfı - sınıf III (hassas yüke yakın kullanım)

iPRD8 1P	TT, TN	8	2,5	1,1	A9L08100	160,50
iPRD8 1P+N	TT, TN-S	8	2,5	1,1	A9L08500	333,30
iPRD8r 1P+N	TT, TN-S	8	2,5	1,1	A9L08501	358,00
iPRD8 3P	TN-C	8	2,5	1,1	A9L08300	370,20
iPRD8 3P+N	TT, TN-S	8	2,5	1,1	A9L08600	518,40
iPRD8r 3P+N	TT, TN-S	8	2,5	1,1	A9L08601	567,70

Kartuşlu tip iPRD serisi AG parafudrları için kartuş

iPRD 65-350	iPRD65 için	1,5	A9L65102	144,50
iPRD 40-350	iPRD40 için	1,6	A9L40102	141,10
iPRD 20-350	iPRD20 için	1,2	A9L20102	119,70
iPRD 8-350	iPRD8 için	1,2	A9L08102	118,60
iPRD Nötr	iPRD için		A9L00002	206,60

iPF K tip 2 parafudrlar

AG parafudrlar, tip 2 - C sınıfı - sınıf II (sayaç sonrası kullanım)

iPF 40 1P	TT, TN	40	15	1,4	A9L15686	135,80
iPF 40 1P+N	TT, TN-S	40	15	1,4	A9L15687	283,90
iPF 40 3P	TN-C	40	15	1,4	A9L15582	345,60
iPF 40 3P+N	TT, TN-S	40	15	1,4	A9L15688	493,60
iPF 20 1P	TT, TN	20	5	1,1	A9L15691	119,90
iPF 20 1P+N	TT, TN-S	20	5	1,1	A9L15692	259,20
iPF 20 3P	TN-C	20	5	1,1	A9L15597	342,30
iPF 20 3P+N	TT, TN-S	20	5	1,1	A9L15693	456,70

Not: - Sonunda "r" eki bulunan parafudrlar alarm kontaklıdır.

- Kullanacağınız parafudra ve panoda oluşabilecek maksimum kısa devre akımına (I_{sc}) göre koordine seçilen en uygun koruma kesicisini (Compact devre kesici veya otomatik sigorta) öğrenmek için bakınız sayfa A13-A14.

A11



A9L16294



A9L16295



iQuick PRD kartuşlar

Tip	Topraklama Sistemi	I _{max} [kA] 8/20 us	I _n [kA] 8/20 us	Up (kV) 1,2/50 us	Referans	Fiyat (TL)
-----	--------------------	-------------------------------	-----------------------------	-------------------	----------	------------

Tip2

Sigorta korumalı kartuşlu tip AG parafudrları, Tip 2 - C sınıfı - Sınıf II (sayaç sonrası kullanım)

iQuick PRD40r 1P+N	TT, TN-S	40	20	1,5	A9L16292	661,90
iQuick PRD40r 3P+N	TT, TN-S	40	20	1,5	A9L16294	1.138,20
iQuick PRD20r 1P+N	TT, TN-S	20	5	1,5	A9L16295	610,60
iQuick PRD20r 3P+N	TT, TN-S	20	5	1,5	A9L16297	1.081,50

Sigorta korumalı kartuşlu tip iQuick PRD serisi AG parafudrları için kartuş

iQuick PRD40r	40	20	1,4	A9L16310	201,40
iQuick PRD20r	20	5	1,2	A9L16311	211,30
Nötr (tüm iQuick PRD'ler için)				A9L16313	229,70

Not: - iQuick PRD serisi parafudrlar, yanındaki sigorta koruması sayesinde panodaki yangın riskini ortadan kaldırır, enerji sürekliliği ve bakım kolaylığı sağlar.
- Sigorta değerleri I_{cu} = 25 kA, C eğrisi, I_n = 40 A (iQuick PRD40r için), I_n = 25 A (iQuick PRD20r için).

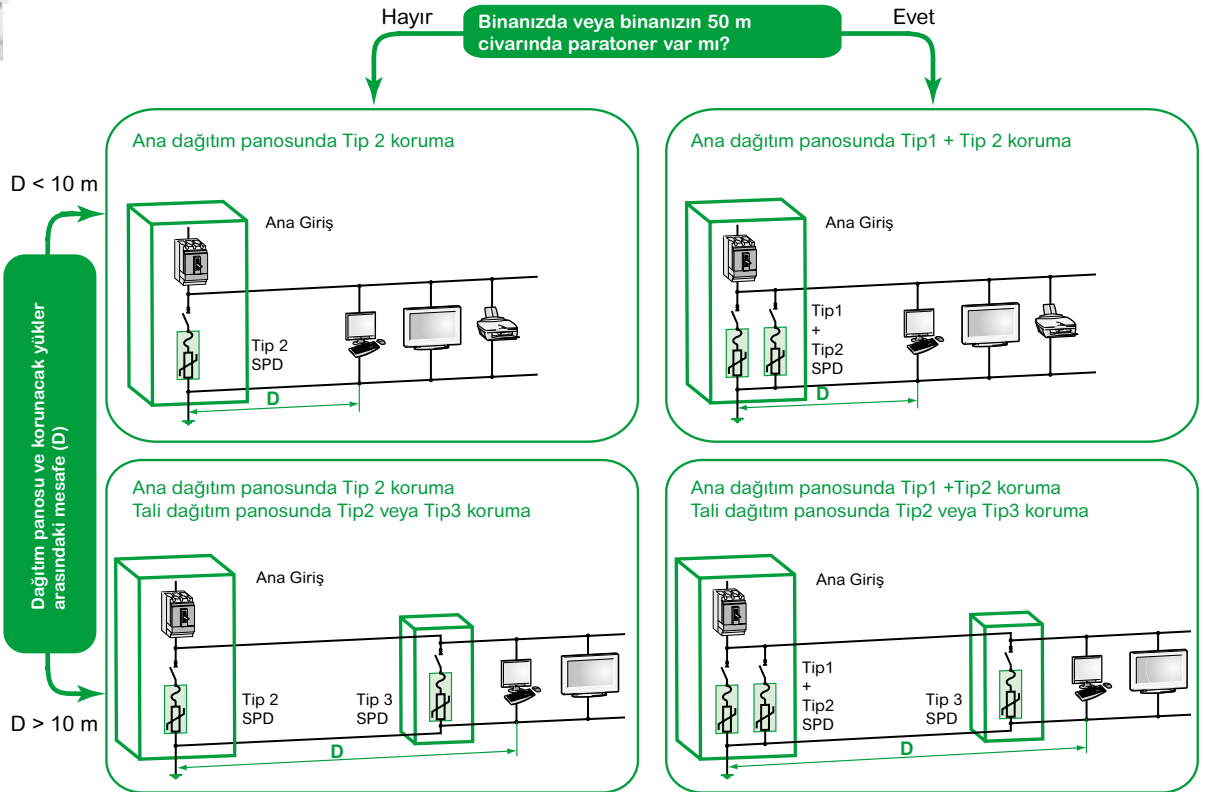

Parafudr bağlantısı

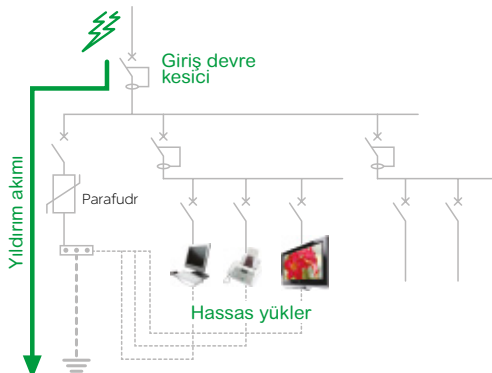



Kolay ve Etkili Parafudr Seçim Yöntemi

Life Is On

Schneider
Electric

A12

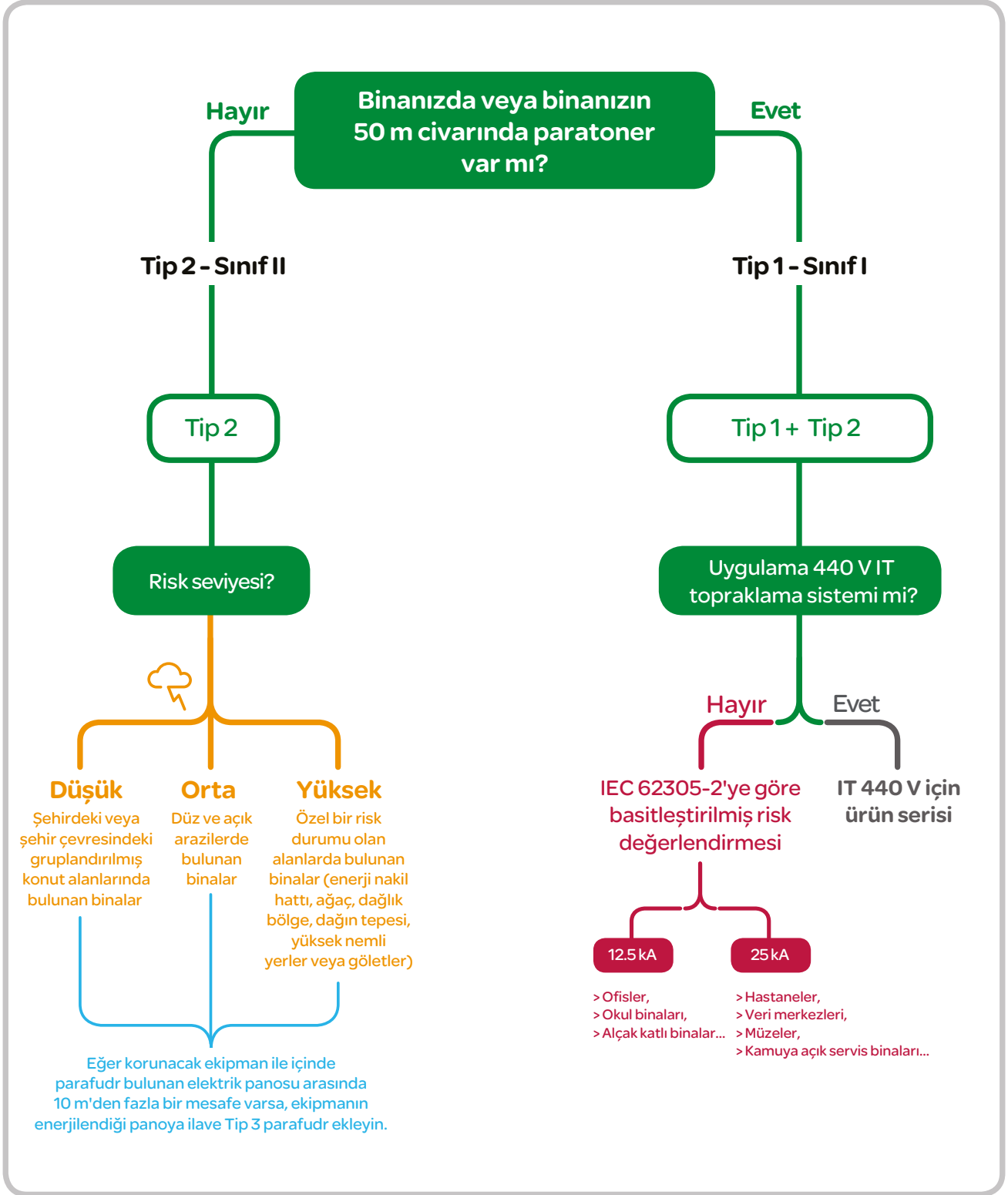

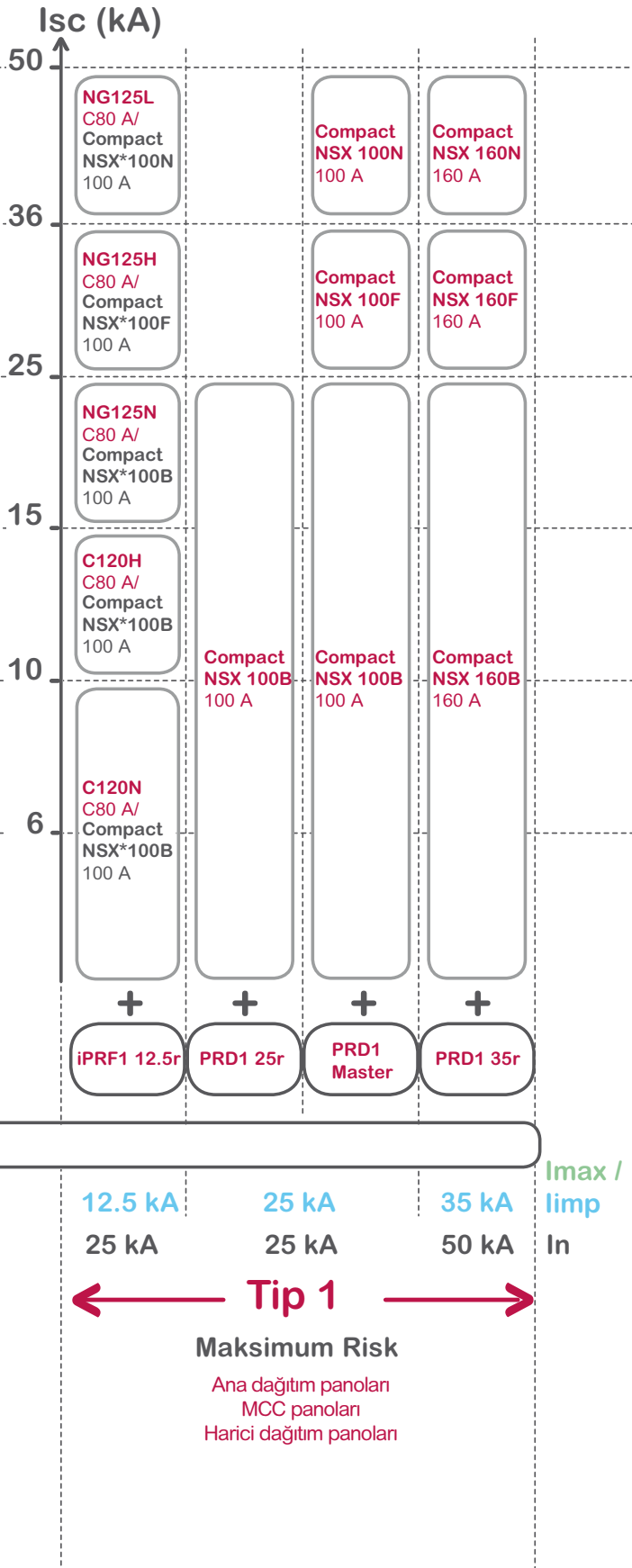

(*) Daha yüksek yıldırım darbe akımı dayanımı için Compact NSX tavsiye edilir.



Acti 9 - Enerji İzleme ve Kontrol ürünleri

Acti 9 PowerTag

Acti 9 Smartlink

Life Is On

Schneider
Electric

YENİ



A15



A9MEM1541



A9XMWA20



A9XMZA08



A9XMSB11

Referans	Kutup	Maksimum Akım (A)	Açıklama	Fiyat (Euro)
PowerTag				
A9MEM1520	1P	63A	Wireless enerji sensörü	150,00
A9MEM1521	1P+N	63A	Wireless enerji sensörü otomatik sigorta üstten montaj	150,00
A9MEM1522	1P+N	63A	Wireless enerji sensörü otomatik sigorta altına montaj	150,00
A9MEM1540	3P	63A	Wireless enerji sensörü	220,00
A9MEM1541	3P+N	63A	Wireless enerji sensörü otomatik sigorta üstten montaj	220,00
A9MEM1542	3P+N	63A	Wireless enerji sensörü otomatik sigorta altına montaj	220,00



- Dünyanın en küçük wireless enerji sensörü
- Son dağıtım noktasında bulunan yüklerin izlemesi ve görüntülenmesi
- Class1 aktif enerji ölçümü IEC 61557-12
- Akım, gerilim, güç, güç faktörü anlık değerlerin görüntülenmesi
- Aşırı yük ön alarmları (%50, %80)
- Email alarmları

* PowerTag wireless enerji sensörleri Acti9 iC60 tipi otomatik sigortalar ile uyumludur.

Acti9 Smartlink

Referans	Açıklama	Fiyat (Euro)
A9XMWA20	Smartlink SI D Ethernet	250,00
A9XMZA08	Smartlink SI B Ethernet	500,00

Referans

Açıklama

Fiyat (TL)

Acti9 Smartlink

A9XMSB11	Smartlink	1.844,10
----------	-----------	----------

Aksesuar

A9C15924	iACT24 230 VAC	348,70
A9C15424	iATL24 230 VAC	348,70
A9A26897	iOF+SD24	103,80
A9N26899	OF+SD24	145,20
A9XCAM06	6 orta kablo:160 mm	219,70
A9XCAL06	6 uzun kablo:870 mm	251,90
A9XCAU06	6 uzun kablo:870 mm	219,70
A9XC2412	12 5 PIM Konektör (Ti24)	232,50
A9XMFA04	Din Ray için montaj kiti	206,70

Tek bir basit cihaz ile kontrol kablolarını kolayca bağlayın

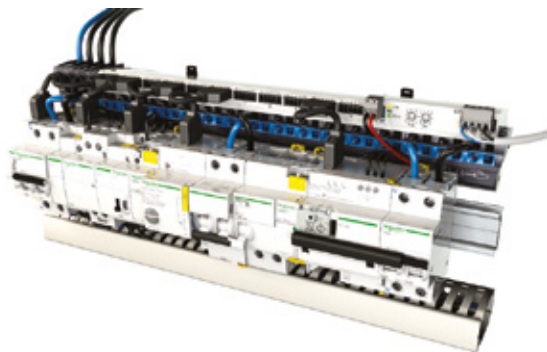



Acti 9 - Kontrol Ürünleri

Acti 9 - Reflex iC60N, iC60H Entegre Kontrol Devre Kesicileri

Life Is On

Schneider
Electric



A9C62416

Tip	In (A)	Referans	Fiyat (TL)	Min. Sip. Adedi
iC60N, 10 kA, C eğrisi Ti24 haberleşme modülü ile				
2 Kutup	10	A9C62210	1.123,30	1
	16	A9C62216	1.123,30	1
	25	A9C62225	1.123,30	1
	40	A9C62240	1.226,50	1
3 Kutup	10	A9C62310	1.265,30	1
	16	A9C62316	1.265,30	1
	25	A9C62325	1.265,30	1
	40	A9C62340	1.420,10	1
4 Kutup	10	A9C62410	1.536,30	1
	16	A9C62416	1.536,30	1
	25	A9C62425	1.536,30	1
	40	A9C62440	1.678,30	1
iC60H, 15 kA, C eğrisi Ti24 haberleşme modülü ile				
2 Kutup	10	A9C65210	1.292,40	1
	16	A9C65216	1.292,40	1
	25	A9C65225	1.292,40	1
	40	A9C65240	1.723,20	1
3 Kutup	10	A9C65310	1.706,30	1
	16	A9C65316	1.706,30	1
	25	A9C65325	1.706,30	1
	40	A9C65340	2.408,10	1
4 Kutup	10	A9C65410	2.424,20	1
	16	A9C65416	2.424,20	1
	25	A9C65425	2.424,20	1
	40	A9C65440	2.969,20	1

A16



Acti 9 - Kontrol Ürünleri

Acti 9 - RCA Uzaktan Kapama Modülleri
Acti 9 - ARA Otomatik Kapama Modülleri

Life Is On

Schneider
Electric

A17



A9C70124



A9C70134

Tip	Kutup	Referans	Fiyat (TL)
Acti 9- RCA uzaktan kapama modülleri			
RCA Standart tip	1P/2P	A9C70112	1.032,80
RCA Standart tip	3P/4P	A9C70114	1.161,90
RCA Ti24 haberleşme modülü ile	1P/2P	A9C70122	1.161,90
RCA Ti24 haberleşme modülü ile	3P/4P	A9C70124	1.420,10
Acti 9- ARA otomatik kapama modülleri			
ARA iC60	1P/2P	A9C70132	1.420,10
ARA iC60	3P/4P	A9C70134	1.549,20
ARA iID	2P	A9C70342	1.420,10
ARA iID	4P	A9C70344	1.549,20

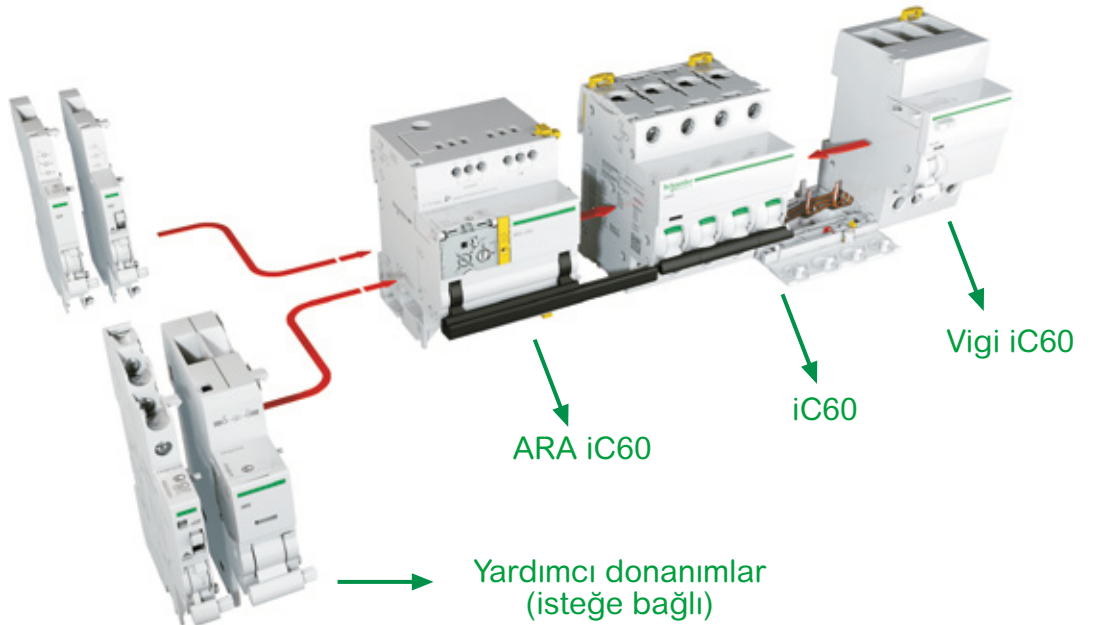

Not:

- ARA Otomatik Kapama Modülleri ve RCA Uzaktan Kapama Modülleri, iC60 minyatür devre kesiciler ve Vigi kaçak akım koruma modülleri ile birlikte kullanılır.
- Cihazın sol tarafına maksimum 2 adete kadar yardımcı donanım ilave edilebilir.
- Yardımcı donanımların seçimi için lütfen 444 30 30 Müşteri Destek Merkezi'ni arayınız.



Acti 9 - Kontrol Ürünleri

Darbe Akım Anahtarları, Sessiz Kontaktörler

Life Is On

Schneider
Electric



A9C30811

Tip	In(A)	V AC	V DC	Referans	Fiyat (TL)	Minimum sip. adedi
-----	-------	------	------	----------	------------	--------------------

iTL - Darbe akım anahtarları: Aydınlatma devrelerinin birden fazla butonla kumandası için

1 Kutup	16	230..240	110	A9C30811	99,60	12
		24	12	A9C30111	172,40	12
		48	24	A9C30211	182,50	12
2 Kutup	16	230..240	110	A9C30831	122,70	12
		24	12	A9C30812	171,10	12
		48	24	A9C30212	256,00	12
3 Kutup	16	230..240	110	A9C30831 + A9C32836	<i>bkz. ürün fiyatları</i>	12
		32	110	A9C30811 + A9C32816	<i>bkz. ürün fiyatları</i>	12
4 Kutup	16	230..240	110	A9C30831 + 2 x A9C32836	<i>bkz. ürün fiyatları</i>	12
		32	110	A9C30814	314,40	12
2 Kutup	32	230..240	110	A9C30831 + 3 x A9C32836	<i>bkz. ürün fiyatları</i>	12
		48	24	A9C30215	244,60	12

iTLI - Enversör darbe akım anahtarları

1 Kutup (1NA + 1NK)	16	230..240	110	A9C30815	135,20	12
		24	12	A9C30115	242,70	12
		48	24	A9C30215	244,60	12

iETL - Genişleme kontak blokları, iTL ve iTLI için

1 Kutup	32	230..240	110	A9C32836	144,80	12
2 Kutup	16	230..240	110	A9C32816	162,30	12

Yardımcı donanımlar

iATLs	Gösterge yardımcı kontak	A9C15405	115,90	12
iATLc+s	Merkezi kontrol ve yardımcı kontak	A9C15409	221,90	12
iATLz	Işıklı butonlar ile kontrol (her 3mA için 1 adet)	A9C15413	95,00	12
iATEt	Zaman gecikmesi	A9C15419	462,10	12

Tip	In(A)	Kontak	Kumanda gerilimi (V AC)	Referans	Fiyat (TL)	Minimum sip. adedi
-----	-------	--------	-------------------------	----------	------------	--------------------

iCT - Sessiz kontaktörler (AC1 sınıfı)

1 Kutup	16	1NA	230..240	A9C22711	84,40	12
	25	1NA	230..240	A9C20731	93,10	12
2 Kutup	16	2NA	230..240	A9C22712	108,20	12
	16	1NA + 1NK	230..240	A9C22715	125,20	12
	25	2NA	230..240	A9C20732	128,60	12
	25	2NK	230..240	A9C20736	128,60	12
	40	2NA	220..240	A9C20842	260,60	6
	63	2NA	220..240	A9C20862	398,90	12
2 Kutup (manuel kontrollü)	25	2NA	230..240	A9C21732	141,20	12
3 Kutup	16	3NA	220..240	A9C22813	136,40	6
	25	3NA	220..240	A9C20833	156,40	6
	40	3NA	220..240	A9C20843	304,00	4
	63	3NA	220..240	A9C20863	466,00	12
4 Kutup	25	4NA	220..240	A9C20834	159,10	6
	25	2NA + 2NK	220..240	A9C20838	174,50	12
	40	4NA	220..240	A9C20844	325,90	4
	40	4NK	220..240	A9C20847	325,90	12
	63	4NA	220..240	A9C20864	498,60	12
	63	4NK	220..240	A9C20867	498,60	12
	63	2NA + 2NK	220..240	A9C20868	498,60	12
	63	3NA + 1NK	220..240	A9C20869	474,90	12



A9C20731



Acti 9 - Kontrol Ürünleri

Butonlar, Sinyal Lambaları, Anahtarlar

Life Is On

Schneider
Electric

A19



A9E18032



A9E18325



A9S65163



A9S65492

Tip	Kontak	Renk	Gerilim	Referans	Fiyat (TL)	Minimum sip. adedi
-----	--------	------	---------	----------	------------	--------------------

iPB - Butonlar

Tekli	1 NK	Gri	-	A9E18030	61,50	12
	1 NK	Kırmızı	-	A9E18031	61,50	12
	1 NA	Gri	-	A9E18032	64,40	12
	1 NA + 1NK	Gri	-	A9E18033	83,80	12
Çiftli	1NA / 1NK	Yeşil / Kırmızı	-	A9E18034	91,30	12
	1 NA / 1NA	Gri / Gri	-	A9E18035	91,30	12
Tekli + ışıklı	1NA	Gri + yeşil ışık	110..230 V AC	A9E18036	100,20	12
	1 NK	Gri + kırmızı ışık	110..230 V AC	A9E18037	100,20	12
	1 NA	Gri + yeşil ışık	12..48 V AC/DC	A9E18038	100,20	12
	1 NK	Gri + kırmızı ışık	12..48 V AC/DC	A9E18039	100,20	12

iIL - Sinyal lambaları

Tekli		Kırmızı		A9E18320	40,70	12
		Yeşil		A9E18321	40,70	12
		Sarı		A9E18324	40,70	12
Çiftli		Yeşil / Kırmızı		A9E18325	68,40	12
	Flaşlı (0,5 sn frekanslı)	Kırmızı		A9E18326	348,70	12
	Trifaze gerilim varlığı (230..400 V AC)	Kırmızı		A9E18327	198,70	12

iSW - Yük ayırıcılar

		In (A)			
iSW	1 Kutup	63	A9S65163	42,20	12
		125	A9S65192	81,90	12
	2 Kutup	63	A9S65263	103,70	6
		125	A9S65292	161,30	6
	3 Kutup	63	A9S65363	138,30	4
		125	A9S65392	276,60	4
	4 Kutup	63	A9S65463	230,50	3
		125	A9S65492	322,70	3

Not: Otomatik sigortayla beraber kullanımı durumunda iSW Yük ayırıcıların kısa devre dayanımı kapasitesi 10 kA dir.



15336

Tanım	Kontakt	Kanal Sayısı	Rezerv Süresi	Referans	Fiyat (TL)	Minimum sip. adedi
IH programlı elektromekanik zaman saatleri (dağıtım, aydınlatma ve ısıtma devrelerinin zamana bağlı kumandası için)						
IH 24 saat, 18 mm	ON/OFF	1	-	15335	177,10	1
IH 24 saat, 18 mm	ON/OFF	1	100 saat	15336	184,90	1
IH 7 gün, 18 mm	ON/OFF	1	100 saat	15331	338,10	1
IH 24 saat, 54 mm	Enversör	1	150 saat	CCT15365	267,30	1
IH 7 gün, 54 mm	Enversör	1	150 saat	CCT15367	347,60	1
IH 24 saat / 7 gün, 54 mm	Enversör	1 + 1	150 saat	15366	424,10	1



CCT15721

Tanım	Kontakt	Kanal Sayısı	Rezerv Süresi	Referans	Fiyat (TL)	Minimum sip. adedi
IHP programlı dijital zaman saatleri						
IHP 7 gün, 18 mm	ON/OFF	1	3 yıl	CCT15854	469,00	1
IHP+ 7 gün, 45 mm (1)	ON/OFF	1	6 yıl	CCT15721	598,00	1
IHP+ 7 gün, 45 mm (1)	ON/OFF	2	6 yıl	CCT15723	660,40	1
Bilgisayar için USB bağlantısı				CCT15860	675,90	1

(1) Programlanabilir data anahtarı ile birlikte teslim edilmektedir.



15223

Tanım	Kontakt	Kanal Sayısı	Rezerv Süresi	Referans	Fiyat (TL)	Minimum sip. adedi
IC astronomik dijital zaman saati*						
IC Astro, 7 gün, 45 mm	ON/OFF	1	6 yıl	CCT15224	835,10	1
IC Astro, 7 gün, 45 mm	ON/OFF	2	6 yıl	CCT15244	1.150,00	1

* Bulduğunuz coğrafi konuma göre hesapladığı güneş doğuş ve batış saatlerini kullanarak programlama imkânı sunar. Isıtma, yol ve bahçe aydınlatmaları gibi sistemlerde kullanılır.



CCT15284

Tanım	Kontakt	Kanal Sayısı	Rezerv Süresi	Referans	Fiyat (TL)	Minimum sip. adedi
Fotosel						
2 - 200 lux eşik ayarlı, 10 A				CCT15284	437,70	1



15363

Tanım	Kontakt	Kanal Sayısı	Rezerv Süresi	Referans	Fiyat (TL)	Minimum sip. adedi
Hareket dedektörü						
Elektromekanik 1-7 dk. ayarlı, 16 A kontak çıkışı				15363	154,30	1



A9A15310

Tanım	Bağlantı	In (A)	Referans	Fiyat (TL)	Minimum sip. adedi
Ray tipi modüler priz					
Topraklı priz	2P+E	45 mm	A9A15310	58,30	1
Topraklı priz ışıklı	2P+E	45 mm	A9A15035	97,80	1



A21



EZ9F23116



EZ9F24116



EZ9F43216



EZ9F43316



EZ9F43416

Tip	In (A)	Referans	Fiyat (TL)	Min. Sip. Adedi
Easy9 3kA B eğrisi				
1 Kutup	6	EZ9F23106	13,50	12
	10	EZ9F23110	10,90	12
	16	EZ9F23116	10,90	12
	20	EZ9F23120	10,90	12
	25	EZ9F23125	10,90	12
	32	EZ9F23132	14,00	12
	40	EZ9F23140	16,50	12
Easy9 3kA C eğrisi				
1 Kutup	2	EZ9F43102	19,70	12
	4	EZ9F43104	19,70	12
	6	EZ9F43106	13,50	12
	10	EZ9F43110	10,90	12
	16	EZ9F43116	10,90	12
	20	EZ9F43120	10,90	12
	25	EZ9F43125	10,90	12
	32	EZ9F43132	14,00	12
	40	EZ9F43140	16,50	12
	50	EZ9F43150	21,90	12
	63	EZ9F43163	24,90	12
2 kutup	6	EZ9F43206	44,00	6
	10	EZ9F43210	44,00	6
	16	EZ9F43216	44,00	6
	20	EZ9F43220	44,00	6
	25	EZ9F43225	44,00	6
	32	EZ9F43232	45,30	6
	40	EZ9F43240	47,10	6
	50	EZ9F43250	62,20	6
	63	EZ9F43263	67,80	6
3 Kutup	6	EZ9F43306	57,50	4
	10	EZ9F43310	52,90	4
	16	EZ9F43316	52,90	4
	20	EZ9F43320	52,90	4
	25	EZ9F43325	52,90	4
	32	EZ9F43332	59,60	4
	40	EZ9F43340	65,90	4
	50	EZ9F43350	77,00	4
	63	EZ9F43363	83,80	4
4 Kutup	6	EZ9F43406	77,70	3
	10	EZ9F43410	72,90	3
	16	EZ9F43416	72,90	3
	20	EZ9F43420	72,90	3
	25	EZ9F43425	72,90	3
	32	EZ9F43432	75,30	3
	40	EZ9F43440	81,90	3
	50	EZ9F43450	108,50	3
	63	EZ9F43463	115,30	3



EZ9F26116



EZ9F56116



EZ9F56216



EZ9F56316



EZ9F56416



EZ9R05225



EZ9L33720

Tip	In (A)	Referans	Fiyat (TL)	Min. Sip. Adedi
Easy9 6kA B eğrisi				
1 Kutup	6	EZ9F26106	14,50	12
	10	EZ9F26110	13,60	12
	16	EZ9F26116	13,60	12
	20	EZ9F26120	13,60	12
	25	EZ9F26125	13,60	12
	32	EZ9F26132	15,70	12
	40	EZ9F26140	19,30	12

1 Kutup	6	EZ9F56106	14,50	12
	10	EZ9F56110	13,60	12
	16	EZ9F56116	13,60	12
	20	EZ9F56120	13,60	12
	25	EZ9F56125	13,60	12
	32	EZ9F56132	15,70	12
	40	EZ9F56140	19,30	12

2 Kutup	6	EZ9F56206	49,70	6
	10	EZ9F56210	49,70	6
	16	EZ9F56216	49,70	6
	20	EZ9F56220	49,70	6
	25	EZ9F56225	49,70	6
	32	EZ9F56232	49,70	6
	40	EZ9F56240	57,90	6

3 Kutup	6	EZ9F56306	70,90	4
	10	EZ9F56310	69,70	4
	16	EZ9F56316	69,70	4
	20	EZ9F56320	69,70	4
	25	EZ9F56325	69,70	4
	32	EZ9F56332	71,80	4
	40	EZ9F56340	79,00	4

4 Kutup	6	EZ9F56406	91,10	3
	10	EZ9F56410	88,50	3
	16	EZ9F56416	88,50	3
	20	EZ9F56420	88,50	3
	25	EZ9F56425	88,50	3
	32	EZ9F56432	91,20	3
	40	EZ9F56440	102,60	3

Easy9 kaçak akım koruma röleleri					
YENİ	2 Kutup 30 mA	25	EZ9R05225	103,70	1
YENİ		40	EZ9R05240	107,90	1
YENİ		63	EZ9R05263	134,40	1
	2 Kutup 300 mA	40	EZ9R63240	98,20	1
YENİ	4 Kutup 30 mA	25	EZ9R05425	138,60	1
YENİ		40	EZ9R05440	142,90	1
YENİ		63	EZ9R05463	166,10	1
	4 Kutup 300 mA	25	EZ9R63425	122,20	1
		40	EZ9R63440	128,70	1
		63	EZ9R63463	145,10	1

Tip	Imax (kA) 8/20 us	In [kA] 8/20 us	Referans	Fiyat (TL)	Min. Sip. Adedi
Easy9 parafudrlar, tip 2 - C sınıfı - sınıf II (sayaç sonrası kullanım)					
1P+N	20	10	EZ9L33620	227,50	1
3P	20	10	EZ9L33345	296,20	1
3P+N	20	10	EZ9L33720	325,40	1
3P+N	45	20	EZ9L33745	344,20	1



Modüler Sigorta Kutuları ve Sanayi Tipi Fiş ve Prizler



Hızlı Montaj, Güvenli Kullanım



444 30 30
www.schneider-electric.com.tr

Life Is On

Schneider
Electric



Easy9'dan Eksiksiz Bir Seri!

Müşterilerinizin güvenliği için en iyisi.



Easy9'un eksiksiz alçak gerilim tesisat koruma ürünleri ile müşterilerinizin güvenliğini korumak sizin elinizde!

3kA Otomatik Sigortalar

3000 amper kısa devre kesme kapasitesi
1 - 4 kutuplu
2 - 63 A akım değeri
B ve C eğrileri

6kA Otomatik Sigortalar

6000 amper kısa devre kesme kapasitesi
1 - 4 kutuplu
6 - 40 A akım değeri
C eğrisi

Kaçak Akım Röleleri

2 - 4 kutuplu
30, 300 mA hassasiyet
25, 40, 63 amper akım değerleri

Parafudrlar

2 - 4 kutuplu
Maksimum deşarj kapasitesi 20 kA



Easy9

Sigorta Kutuları ve Aksesuarları

Halogen Free - IP40

Life Is On

Schneider
Electric

Tanım	Boyutlar (mm) G x Y x D	Referans	Fiyat (TL)	Minimum sip. adedi	Koli adedi
-------	----------------------------	----------	---------------	-----------------------	---------------

Sıvaüstü dağıtım kutuları, halogen free (HF)

Şeffaf kapaklı

8 otomatik sigorta kapasiteli	196x228x102	EZ9E108S0S	27,50	1	10
12 otomatik sigorta kapasiteli	268x228x102	EZ9E112S0S	36,00	1	8
18 otomatik sigorta kapasiteli	376x228x102	EZ9E118S0S	58,60	1	5
24 otomatik sigorta kapasiteli, 2 sıralı	268x353x102	EZ9E212S0S	66,70	1	5
36 otomatik sigorta kapasiteli, 3 sıralı	268x478x102	EZ9E312S0S	88,90	1	4

Beyaz opak kapaklı

8 otomatik sigorta kapasiteli	196x228x102	EZ9E108POS	27,50	1	10
12 otomatik sigorta kapasiteli	268x228x102	EZ9E112POS	36,00	1	8
18 otomatik sigorta kapasiteli	376x228x102	EZ9E118POS	58,60	1	5
24 otomatik sigorta kapasiteli, 2 sıralı	268x353x102	EZ9E212POS	66,70	1	5
36 otomatik sigorta kapasiteli, 3 sıralı	268x478x102	EZ9E312POS	88,90	1	4

Sıvaaltı dağıtım kutuları, halogen free (HF)

Şeffaf kapaklı

8 otomatik sigorta kapasiteli	222 x 252 x 97	EZ9E108S0F	27,50	1	10
12 otomatik sigorta kapasiteli	294 x 252 x 97	EZ9E112S0F	36,00	1	8
18 otomatik sigorta kapasiteli	402 x 252 x 99	EZ9E118S0F	58,60	1	5
24 otomatik sigorta kapasiteli, 2 sıralı	294 x 377 x 98	EZ9E212S0F	66,70	1	5
36 otomatik sigorta kapasiteli, 3 sıralı	294 x 502 x 98	EZ9E312S0F	88,90	1	4

Beyaz opak kapaklı

8 otomatik sigorta kapasiteli	222 x 252 x 97	EZ9E108POF	27,50	1	10
12 otomatik sigorta kapasiteli	294 x 252 x 97	EZ9E112POF	36,00	1	8
18 otomatik sigorta kapasiteli	402 x 252 x 99	EZ9E118POF	58,60	1	5
24 otomatik sigorta kapasiteli, 2 sıralı	294 x 377 x 98	EZ9E212POF	66,70	1	5
36 otomatik sigorta kapasiteli, 3 sıralı	294 x 502 x 98	EZ9E312POF	88,90	1	4

Aksesuarlar

8 modüllü sigorta kutuları için 1 terminal bloğu	8 delikli	EZ9ETB01	6,00	1	
12 modüllü sigorta kutuları için 1 terminal bloğu	8 delikli	EZ9ETB02	7,00	1	
18 modüllü sigorta kutuları için 1 terminal bloğu	17 delikli	EZ9ETB03	9,50	1	
24 modüllü sigorta kutuları için 1 terminal bloğu	17 delikli	EZ9ETB04	10,70	1	
36 modüllü sigorta kutuları için 1 terminal bloğu	22 delikli	EZ9ETB05	13,50	1	
8 modüllü sigorta kutuları için 2 terminal bloğu	8 delikli	EZ9ETB06	9,30	1	
12 modüllü sigorta kutuları için 2 terminal bloğu	8 delikli	EZ9ETB07	11,00	1	
18 modüllü sigorta kutuları için 2 terminal bloğu	17 delikli	EZ9ETB08	17,20	1	

Not: Easy9 sigorta kutularında nötr ve topraklama baraları opsiyoneldir.





Pragma

Modüler Dağıtım Kutuları ve Aksesuarları

Halogen Free - IP40

Life Is On

Schneider
Electric

Tanım	In(A)	Referans	Fiyat (TL)	Minimum sip. adedi
-------	-------	----------	------------	--------------------

Sıvaüstü dağıtım kutuları, halogen free (HF)

Gövde

13 otomatik sigorta kapasiteli (1 sıra, 13 modül)	63 A	PRA20113	279,00	1
26 otomatik sigorta kapasiteli (2 sıra, 13 modül)	63 A	PRA20213	321,30	1
39 otomatik sigorta kapasiteli (3 sıra, 13 modül)	90 A	PRA20313	420,60	1
52 otomatik sigorta kapasiteli (4 sıra, 13 modül)	90 A	PRA20413	467,80	1
18 otomatik sigorta kapasiteli (1 sıra, 18 modül)	90 A	PRA20118	349,60	1
36 otomatik sigorta kapasiteli (2 sıra, 18 modül)	90 A	PRA20218	434,80	1
54 otomatik sigorta kapasiteli (3 sıra, 18 modül)	125 A	PRA20318	472,50	1
72 otomatik sigorta kapasiteli (4 sıra, 18 modül)	125 A	PRA20418	926,00	1
24 otomatik sigorta kapasiteli (1 sıra, 24 modül)	125 A	PRA20124	906,90	1
48 otomatik sigorta kapasiteli (2 sıra, 24 modül)	125 A	PRA20224	1.095,90	1
72 otomatik sigorta kapasiteli (3 sıra, 24 modül)	160 A	PRA20324	1.279,80	1
96 otomatik sigorta kapasiteli (4 sıra, 24 modül)	160 A	PRA20424	1.520,90	1
120 otomatik sigorta kapasiteli (5 sıra, 24 modül)	160 A	PRA20524	1.695,50	1
144 otomatik sigorta kapasiteli (6 sıra, 24 modül)	160 A	PRA20624	1.837,30	1

Sıvaaltı dağıtım kutuları, halogen free (HF)

Gövde

13 otomatik sigorta kapasiteli (1 sıra, 13 modül)	63 A	PRA25113	330,80	1
26 otomatik sigorta kapasiteli (2 sıra, 13 modül)	63 A	PRA25213	378,00	1
39 otomatik sigorta kapasiteli (3 sıra, 13 modül)	90 A	PRA25313	496,40	1
52 otomatik sigorta kapasiteli (4 sıra, 13 modül)	90 A	PRA25413	666,10	1
18 otomatik sigorta kapasiteli (1 sıra, 18 modül)	90 A	PRA25118	425,20	1
36 otomatik sigorta kapasiteli (2 sıra, 18 modül)	90 A	PRA25218	505,70	1
54 otomatik sigorta kapasiteli (3 sıra, 18 modül)	125 A	PRA25318	576,50	1
72 otomatik sigorta kapasiteli (4 sıra, 18 modül)	125 A	PRA25418	926,00	1
24 otomatik sigorta kapasiteli (1 sıra, 24 modül)	125 A	PRA25124	906,90	1
48 otomatik sigorta kapasiteli (2 sıra, 24 modül)	125 A	PRA25224	1.095,90	1
72 otomatik sigorta kapasiteli (3 sıra, 24 modül)	160 A	PRA25324	1.279,80	1
96 otomatik sigorta kapasiteli (4 sıra, 24 modül)	160 A	PRA25424	1.520,90	1
120 otomatik sigorta kapasiteli (5 sıra, 24 modül)	160 A	PRA25524	1.695,50	1
144 otomatik sigorta kapasiteli (6 sıra, 24 modül)	160 A	PRA25624	1.837,30	1

Tanım	Referans	Fiyat (TL)	Referans	Fiyat (TL)	Minimum sip. adedi
-------	----------	------------	----------	------------	--------------------

Kapak

Boyutlar

Opak Kapak

Şeffaf Kapak

13 otomatik sigorta kapasiteli (1 sıra, 13 modül)	PRA16113	73,00	PRA15113	104,20	1
26 otomatik sigorta kapasiteli (2 sıra, 13 modül)	PRA16213	115,90	PRA15213	170,40	1
39 otomatik sigorta kapasiteli (3 sıra, 13 modül)	PRA16313	128,60	PRA15313	127,80	1
52 otomatik sigorta kapasiteli (4 sıra, 13 modül)	PRA16413	163,20	PRA15413	179,90	1
18 otomatik sigorta kapasiteli (1 sıra, 18 modül)	PRA16118	81,70	PRA15118	118,50	1
36 otomatik sigorta kapasiteli (2 sıra, 18 modül)	PRA16218	128,60	PRA15218	118,50	1
54 otomatik sigorta kapasiteli (3 sıra, 18 modül)	PRA16318	145,80	PRA15318	127,80	1
72 otomatik sigorta kapasiteli (4 sıra, 18 modül)	PRA16418	171,60	PRA15418	212,70	1
24 otomatik sigorta kapasiteli (1 sıra, 24 modül)	PRA16124	270,20	PRA15124	571,60	1
48 otomatik sigorta kapasiteli (2 sıra, 24 modül)	PRA16224	810,50	PRA15224	647,30	1
72 otomatik sigorta kapasiteli (3 sıra, 24 modül)	PRA16324	441,50	PRA15324	760,60	1
96 otomatik sigorta kapasiteli (4 sıra, 24 modül)	PRA16424	484,60	PRA15424	864,50	1
120 otomatik sigorta kapasiteli (5 sıra, 24 modül)	PRA16524	557,40	PRA15524	977,70	1
144 otomatik sigorta kapasiteli (6 sıra, 24 modül)	PRA16624	608,80	PRA15624	1.077,00	1

* Arayüz ve aksesuarlar için 444 30 30 Müşteri Destek Merkezi ile iletişime geçiniz.



Mini Pragma Modüler Sigorta Kutuları

Halogen Free - IP40

Life Is On

Schneider
Electric

Tanım	Boyutlar (mm) G x Y x D	Referans	Fiyat (TL)	Minimum sip. adedi	Koli adedi
-------	----------------------------	----------	---------------	-----------------------	---------------

Sıvaüstü sigorta kutuları, halogen free (HF)

Dumanlı şeffaf kapaklı

4 otomatik sigorta kapasiteli	124x198x95	MIP10104T	51,50	1	20
6 otomatik sigorta kapasiteli	160x198x95	MIP10106T	55,90	1	18
8 otomatik sigorta kapasiteli	196x228x102	MIP10108T	62,10	1	10
12 otomatik sigorta kapasiteli	268x228x102	MIP10112T	85,00	1	8
18 otomatik sigorta kapasiteli	376x228x102	MIP10118T	118,00	1	5
24 otomatik sigorta kapasiteli, 2 sıralı	268x353x102	MIP10212T	149,90	1	5
36 otomatik sigorta kapasiteli, 3 sıralı	268x478x102	MIP10312T	213,70	1	4

Beyaz opak kapaklı

4 otomatik sigorta kapasiteli	124x198x95	MIP10104	51,50	1	20
6 otomatik sigorta kapasiteli	160x198x95	MIP10106	55,90	1	18
8 otomatik sigorta kapasiteli	196x228x102	MIP10108	62,10	1	10
12 otomatik sigorta kapasiteli	268x228x102	MIP10112	85,00	1	8
18 otomatik sigorta kapasiteli	376x228x102	MIP10118	118,00	1	5
24 otomatik sigorta kapasiteli, 2 sıralı	268x353x102	MIP10212	163,10	1	5
36 otomatik sigorta kapasiteli, 3 sıralı	268x478x102	MIP10312	213,70	1	4

Sıvaaltı sigorta kutuları, halogen free (HF)

Dumanlı şeffaf kapaklı

4 otomatik sigorta kapasiteli	150 x 252 x 97	MIP20104T	51,50	1	15
6 otomatik sigorta kapasiteli	186 x 252 x 97	MIP20106T	55,90	1	12
8 otomatik sigorta kapasiteli	222 x 252 x 97	MIP20108T	62,10	1	10
12 otomatik sigorta kapasiteli	294 x 252 x 97	MIP20112T	85,00	1	8
18 otomatik sigorta kapasiteli	402 x 252 x 99	MIP20118T	118,00	1	5
24 otomatik sigorta kapasiteli, 2 sıralı	294 x 377 x 98	MIP20212T	149,90	1	5
36 otomatik sigorta kapasiteli, 3 sıralı	294 x 502 x 98	MIP20312T	196,40	1	4

Beyaz opak kapaklı

4 otomatik sigorta kapasiteli	150 x 252 x 97	MIP20104	51,50	1	15
6 otomatik sigorta kapasiteli	186 x 252 x 97	MIP20106	55,90	1	12
8 otomatik sigorta kapasiteli	222 x 252 x 97	MIP20108	62,10	1	10
12 otomatik sigorta kapasiteli	294 x 252 x 97	MIP20112	85,00	1	8
18 otomatik sigorta kapasiteli	402 x 252 x 99	MIP20118	118,00	1	5
24 otomatik sigorta kapasiteli, 2 sıralı	294 x 377 x 98	MIP20212	149,90	1	5
36 otomatik sigorta kapasiteli, 3 sıralı	294 x 502 x 98	MIP20312	196,40	1	4

Aksesuarlar

Acil durum lambası		MIP99050	107,80	1
Terminal blok desteği (2li paket) - kesilebilir	18 modül	MIP99036	22,60	1
Terminal bloğu	4 delikli	MIP99037	16,40	1
	8 delikli	MIP99038	16,40	1
	16 delikli	MIP99039	27,70	1
	20 delikli	MIP99040	28,80	1
Toprak terminal bloğu	15 delikli	13409	60,60	1
	24 delikli	13410	73,50	1
Terminal bloğu yalıtkan kapaklı (1 kırmızı +1 mavi)	7 delikli	OPL13411	48,80	1
Bölünebilir boşluk kapakları (10'lu paket)	5 modül	13387	17,60	1
Alçıpan duvar sıvaaltı montaj kiti		MIP99047	24,50	1
Kilit		MIP99046	165,70	1
Sembol plakası	standart	13735	40,80	1
	özel	13736	38,50	1

Micro Pragma

2 modül, (1+1) sigorta kutusu	51 x 130 x 60	10205	15,80	1
-------------------------------	---------------	-------	-------	---

Not: Bu sayfadaki sigorta kutuları tek referans sistemine göre seçilir, arka taban ve ön yüz beraber gelir. Nötr ve topraklama baraları opsiyoneldir.



Boş Kombinasyon Kutuları

Life Is On

Schneider
Electric

B4



130x200



220x300

Boyut (mm)	Referans	Fiyat (TL)	Min. Sip. Adedi
------------	----------	------------	-----------------

Boş kombinasyon kutuları

IP 54

130x220	3477-757-0600	40,60	1
220x300	3477-758-0600	73,00	1

Not: IP54 ürünlerde nötr barası mevcuttur.

Sanayi tip fiş-prizler Kauçuk fiş-priz serisi



Kauçuk üçlü grup priz



3201-301-0300
1x16A düz fiş



3201-367-0900
1x16A pano prizi

Açıklama	Bağlantı tipi	Referans	Fiyat (TL)	Minimum sip. adedi
1x16A, monofaze, 2P + T, IP44				
Priz grubu	Kauçuk uzatma prizi	3201-360-0300	17,80	40
	Kauçuk duvar prizi	3201-362-0300	23,40	30
	Kauçuk üçlü grup priz	3201-366-0301	39,80	12
	Makina prizi	3201-364-0900	21,80	30
	Pano prizi	3201-367-0900	12,50	100
Fiş grubu	Kauçuk düz fiş (IP54)	3201-301-0300	12,20	60
	Kauçuk eğik fiş (IP54)	3201-302-0300	14,90	45

Ark kaynak makina bağlantı elemanları

200A, 16-50 mm	Düz fiş	Kablolu	3273-301-0365	48,40	50
	Trafo prizi	Kablolu	3273-368-0365	64,80	50
	Uzatma prizi	Kablolu	3273-360-0365	50,40	50
400A, 50-95 mm	Düz fiş	Kablolu	3274-301-0366	43,90	50
	Trafo prizi	Kablolu	3274-368-0366	67,50	50
	Uzatma prizi	Kablolu	3274-360-0366	47,40	50



Sanayi Tip Fiş-Prizler

CEE17 Norm Fiş-Priz Serisi

PratiKa Serisi

Life Is On

Schneider
Electric



PKF 16M723
3x16A uzatma prizi,
IP67 vidalı bağlantı



PKY16F723
3x16A eğik makina prizi,
IP67 hızlı bağlantı



PKF16M423
3x16A uzatma prizi,
IP67 vidalı bağlantı



PKX16M423
3x16A düz fiş,
IP44 hızlı bağlantı



PKE16M734
4x16A düz fiş,
IP67 vidalı bağlantı



PKF16W434
4x16A duvar prizi,
IP44 vidalı bağlantı



PKX16M434
4x16A düz fiş,
IP44 hızlı bağlantı

Açıklama	Referans	Fiyat (TL)	Minimum sip. adedi	
3x16A, monofaze, 2P + T, IP67 vidalı bağlantı				
Priz grubu	Uzatma prizi	PKF16M723	41,30	10
	Eğik makina prizi	PKF16F723	39,00	10
	Düz makina prizi	PKF16G723	39,00	10
	Duvar prizi	PKF16W723	62,30	10
Fiş grubu	Düz fiş	PKE16M723	29,40	10
	Eğik fiş	81754	46,00	10
	Duvar fişi	83554	66,80	4
	Eğik makina fişi	83854	39,90	10
Hızlı bağlantı				
Priz grubu	Uzatma prizi	PKY16M723	45,60	10
	Eğik makina prizi	PKY16F723	43,00	10
	Düz makina prizi	PKY16G723	43,00	10
Fiş grubu	Düz fiş	PKX16M723	33,80	10
3x16A, monofaze, 2P + T, IP44 vidalı bağlantı				
Priz grubu	Uzatma prizi	PKF16M423	30,30	10
	Eğik makina prizi	PKF16F423	26,80	10
	Düz makina prizi	PKF16G423	26,80	10
	Duvar prizi	PKF16W423	43,30	8
Fiş grubu	Düz fiş	PKE16M423	22,20	10
	Eğik fiş	81704	29,30	10
	Duvar fişi	PKE16W423	32,70	8
	Eğik makina fişi	81804	40,50	10
	Düz makina fişi	81829	47,20	10
Hızlı bağlantı				
Priz grubu	Uzatma prizi	PKY16M423	33,80	10
	Eğik makina prizi	PKY16F423	29,90	10
	Düz makina prizi	PKY16G423	29,90	10
	Duvar prizi	PKY16W423	49,90	8
Fiş grubu	Düz fiş	PKX16M423	25,40	10
	Duvar fişi	PKX16W423	36,10	8
Sistem adaptörleri				
3x16A CEE17 / 2P+T Schuko adaptör	PKZA203	100,40	10	
4x16A, trifaze, 3P + T, IP67 vidalı bağlantı				
Priz grubu	Uzatma prizi	PKF16M734	56,00	10
	Eğik makina prizi	PKF16F734	47,70	10
	Düz makina prizi	PKF16G734	47,70	10
	Duvar prizi	PKF16W734	68,60	10
Fiş grubu	Düz fiş	PKE16M734	35,60	10
	Eğik fiş	81758	51,00	10
	Duvar fişi	83558	67,00	4
	Eğik makina fişi	83858	40,30	10
Hızlı bağlantı				
Priz grubu	Uzatma prizi	PKY16M734	56,00	10
	Düz makina prizi	PKY16G734	52,30	10
Fiş grubu	Düz fiş	PKX16M734	39,10	10
4x16A, trifaze, 3P + T, IP44 vidalı bağlantı				
Priz grubu	Uzatma prizi	PKF16M434	40,20	10
	Eğik makina prizi	PKF16F434	24,60	10
	Düz makina prizi	PKF16G434	37,90	10
	Duvar prizi	PKF16W434	55,00	8
Fiş grubu	Düz fiş	PKE16M434	28,10	10
	Eğik fiş	81708	40,60	10
	Duvar fişi	PKE16W434	35,40	8
	Eğik makina fişi	81808	43,30	10
	Düz makina fişi	81833	49,40	10
Hızlı bağlantı				
Priz grubu	Uzatma prizi	PKY16M434	44,10	10
	Eğik makina prizi	PKY16F434	41,60	10
	Düz makina prizi	PKY16G434	41,60	10
	Duvar prizi	PKY16W434	60,40	8
Fiş grubu	Düz fiş	PKX16M434	31,30	10
	Duvar fişi	PKX16W434	39,90	8

B5



Sanayi Tip Fiş-Prizler

CEE17 Norm Fiş-Priz Serisi

PratiKa Serisi

Life Is On

Schneider
Electric

Açıklama	Referans	Fiyat (TL)	Minimum sip. adedi	
5x16A, trifaze, 3P +N + T, IP67 vidalı bağlantı				
Priz grubu	Uzatma prizi	PKF16M735	55,00	80
	Eğik makina prizi	PKF16F735	49,90	10
	Düz makina prizi	PKF16G735	35,00	10
	Duvar prizi	PKF16W735	73,80	6
Fiş grubu	Düz fiş	PKE16M735	44,90	10
	Eğik fiş	81759	47,20	10
	Duvar fişi	83559	93,00	2
	Eğik makina fişi	83859	46,20	4
Hızlı bağlantı				
Priz grubu	Uzatma prizi	PKY16M735	60,40	8
	Eğik makina prizi	PKY16F735	54,70	10
	Düz makina prizi	PKY16G735	54,70	10
Fiş grubu	Düz fiş	PKX16M735	49,80	10
5x16A, trifaze, 3P +N + T, IP44 vidalı bağlantı				
Priz grubu	Uzatma prizi	PKF16M435	45,90	10
	Eğik makina prizi	PKF16F435	39,60	10
	Düz makina prizi	PKF16G435	39,60	10
	Duvar prizi	PKF16W435	46,60	6
Fiş grubu	Düz fiş	PKE16M435	32,70	10
	Eğik fiş	81709	38,30	10
	Duvar fişi	PKE16W435	41,10	6
	Eğik makina fişi	81809	42,40	4
Düz makina fişi	81834	52,70	10	
Hızlı bağlantı				
Priz grubu	Uzatma prizi	PKY16M435	53,10	10
	Eğik makina prizi	PKY16F435	45,60	10
	Düz makina prizi	PKY16G435	45,60	10
	Duvar prizi	PKY16W435	64,80	6
Fiş grubu	Düz fiş	PKX16M435	33,70	10
	Duvar fişi	PKX16W435	65,30	6
3x32A,monofaze, 2P + T, IP67 vidalı bağlantı				
Priz grubu	Uzatma prizi	PKF32M723	55,60	6
	Eğik makina prizi	PKF32F723	48,80	8
	Düz makina prizi	PKF32G723	48,80	6
	Duvar prizi	PKF32W723	81,80	5
Fiş grubu	Düz fiş	PKE32M723	44,70	6
	Eğik fiş	81766	67,90	6
	Duvar fişi	83566	92,00	2
	Eğik makina fişi	83866	63,50	4
Hızlı bağlantı				
Priz grubu	Uzatma prizi	PKY32M723	64,80	6
	Eğik makina prizi	PKY32F723	56,00	8
	Düz makina prizi	PKY32G723	56,00	6
Fiş grubu	Düz fiş	PKX32M723	55,20	6
3x32A,monofaze, 2P + T, IP44 vidalı bağlantı				
Priz grubu	Uzatma prizi	PKF32M423	44,70	10
	Eğik makina prizi	PKF32F423	39,10	8
	Düz makina prizi	PKF32G423	39,10	10
	Duvar prizi	PKF32W423	60,90	6
Fiş grubu	Düz fiş	PKE32M423	35,30	10
	Duvar fişi	PKE32W423	47,50	6
	Eğik makina fişi	81816	51,90	4
	Düz makina fişi	81841	67,50	10
Hızlı bağlantı				
Priz grubu	Uzatma prizi	PKY32M423	53,30	6
	Eğik makina prizi	PKY32F423	49,90	8
	Düz makina prizi	PKY32G423	48,10	6
	Duvar prizi	PKY32W423	70,80	6
Fiş grubu	Düz fiş	PKX32M423	43,80	6
	Duvar fişi	PKX32W423	56,60	6
4x32A,trifaze, 3P + T, IP67 vidalı bağlantı				
Priz grubu	Uzatma prizi	PKF32M734	55,60	6
	Eğik makina prizi	PKF32F734	54,20	8
	Düz makina prizi	PKF32G734	54,20	6
	Duvar prizi	PKF32W734	87,30	5
Fiş grubu	Düz fiş	PKE32M734	49,30	6
	Eğik fiş	81770	86,50	6
	Duvar fişi	83570	95,60	2
	Eğik makina fişi	83870	68,00	4
Hızlı bağlantı				
Priz grubu	Uzatma prizi	PKY32M734	64,80	10
	Eğik makina prizi	PKY32F734	62,70	8
	Düz makina prizi	PKY32G734	62,70	8
Fiş grubu	Düz fiş	PKX32M734	57,60	10



PKY16M435
5x16A uzatma prizi
IP44 hızlı bağlantı



PKF32M723
3x32A uzatma prizi
IP67 vidalı bağlantı



PKX32M723
3x32A düz fiş,
IP67 hızlı bağlantı



PKE32W423
3x32A duvar fişi,
IP44 vidalı bağlantı



PKY32G423
3x32A düz makina prizi,
IP44 hızlı bağlantı



PKE32M734
3x32A düz fiş,
IP67 vidalı bağlantı



Sanayi Tip Fiş-Prizler

CEE17 Norm Fiş-Priz Serisi

PratiKa Serisi

Life Is On

Schneider
Electric

Açıklama	Referans	Fiyat (TL)	Minimum sip. adedi	
4x32A, trifaze, 3P + T, IP44 vidalı bağlantı				
Priz grubu	Uzatma prizi	PKF32M434	53,10	10
	Eğik makina prizi	PKF32F434	45,90	8
	Düz makina prizi	PKF32G434	45,90	10
	Duvar prizi	PKF32W434	68,60	6
Fiş grubu	Düz fiş	PKE32M434	37,90	10
	Duvar fişi	PKE32W434	52,00	6
	Eğik makina fişi	81820	57,00	4
	Düz makina fişi	81845	58,30	10
Hızlı bağlantı				
Priz grubu	Uzatma prizi	PKY32M434	64,20	6
	Eğik makina prizi	PKY32F434	55,70	7
	Düz makina prizi	PKY32G434	79,00	6
	Duvar prizi	PKY32W434	79,00	6
Fiş grubu	Düz fiş	PKX32M434	50,80	6
	Duvar fişi	PKX32W434	78,60	6
5x32A, trifaze, 3P + N + T, IP67 vidalı bağlantı				
Priz grubu	Uzatma prizi	PKF32M735	64,20	6
	Eğik makina prizi	PKF32F735	59,80	7
	Düz makina prizi	PKF32G735	59,80	6
	Duvar prizi	PKF32W735	88,40	5
Fiş grubu	Düz fiş	PKE32M735	53,30	6
	Eğik fiş	81771	78,00	6
	Duvar fişi	83571	121,50	2
	Eğik makina fişi	83871	60,20	4
Hızlı bağlantı				
Priz grubu	Uzatma prizi	PKY32M735	82,30	8
	Eğik makina prizi	PKY32F735	72,60	7
	Düz makina prizi	PKY32G735	72,60	8
Fiş grubu	Düz fiş	PKX32M735	76,10	10
5x32A, trifaze, 3P + N + T, IP44 vidalı bağlantı				
Priz grubu	Uzatma prizi	PKF32M435	57,10	8
	Eğik makina prizi	PKF32F435	52,70	7
	Düz makina prizi	PKF32G435	52,70	6
	Duvar prizi	PKF32W435	70,40	6
Fiş grubu	Düz fiş	PKE32M435	45,20	10
	Duvar fişi	PKE32W435	56,60	6
	Eğik makina fişi	81821	54,50	4
	Düz makina fişi	81846	61,90	10
Hızlı bağlantı				
Priz grubu	Uzatma prizi	PKY32M435	68,90	8
	Eğik makina prizi	PKY32F435	57,40	7
	Düz makina prizi	PKY32G435	63,20	8
	Duvar prizi	PKY32W435	81,80	6
Fiş grubu	Düz fiş	PKX32M435	54,30	10
	Duvar fişi	PKX32W435	67,60	6
3x63A, monofaze, 2P + T, vidalı bağlantı, IP67				
Priz grubu	Uzatma prizi	81478	223,50	1
	Eğik makina prizi	81278	198,00	1
	Düz makina prizi	81178	263,90	1
Fiş grubu	Düz fiş	81378	175,30	1
	Duvar fişi	81578	333,80	1
	Düz makina fişi	81878	147,00	1
3x63A, monofaze, 2P + T, vidalı bağlantı, IP44				
Priz grubu	Uzatma prizi	81428	183,90	1
	Eğik makina prizi	81228	159,10	1
	Düz makina prizi	81328	148,20	1
Fiş grubu	Düz fiş	81528	124,00	1
	Düz makina fişi	81528	124,00	1
4x63A, trifaze, 3P + T, vidalı bağlantı, IP67				
Priz grubu	Uzatma prizi	81482	217,80	1
	Eğik makina prizi	81282	192,10	1
	Duvar prizi	81182	274,40	1
	Düz fiş	81382	163,40	1
Fiş grubu	Duvar fişi	81582	310,00	1
	Düz makina fişi	81882	222,50	1



PKY32M434
4x32A uzatma prizi,
IP44 hızlı bağlantı



PKY32F435
5x32A eğik makina prizi,
IP44 hızlı bağlantı



81378
3x63A düz fiş,
IP67 vidalı bağlantı



81328
3x63A düz fiş,
IP44 vidalı bağlantı

B7



Sanayi Tip Fiş-Prizler

CEE17 Norm Fiş-Priz Serisi

PratiKa Serisi

Life Is On

Schneider
Electric

B8



81382
4x63A düz fiş,
IP67 vidalı bağlantı



81383
5x63A düz fiş,
IP67 vidalı bağlantı

Tanım	Referans	Fiyat (TL)	Minimum sipariş adedi	
4x63A, trifaze, 3P + T, vidalı bağlantı, IP44				
Priz grubu	Uzatma Prizi	81432	207,10	1
	Eğik makina prizi	81232	171,70	1
	Duvar Prizi	81132	242,20	1
Fiş grubu	Düz Fiş	81332	155,40	1
	Düz makina Fişi	81532	163,70	1
5x63A, trifaze, 3P + N + T, vidalı bağlantı, IP67				
Priz grubu	Uzatma Prizi	81483	274,40	1
	Eğik makina Prizi	81283	229,70	1
	Duvar Prizi	81183	295,80	1
Fiş grubu	Düz Fiş	81383	202,70	1
	Duvar Fişi	81583	354,70	1
	Düz makina Fişi	81883	269,80	1
5x63A, trifaze, 3P + N + T, vidalı bağlantı, IP44				
Priz grubu	Uzatma Prizi	81433	286,60	1
	Eğik makina Prizi	81233	224,00	1
	Duvar Prizi	81133	268,40	1
Fiş grubu	Düz makina Fişi	81533	222,30	1
	Düz Fiş	81333	176,70	1
4x125A, trifaze, 3P + T, vidalı bağlantı, IP67				
Priz grubu	Uzatma Prizi	81494	445,60	1
	Eğik makina prizi	81294	237,10	1
	Duvar Prizi	81194	549,20	1
Fiş grubu	Düz Fiş	81394	403,90	1
	Duvar Fişi	81594	452,80	1
	Düz makina Fişi	81894	253,40	1
5x125A, trifaze, 3P + N + T, vidalı bağlantı, IP67				
Priz grubu	Uzatma Prizi	81495	476,30	1
	Eğik makina prizi	81295	303,90	1
	Duvar Prizi	81195	588,50	1
Fiş grubu	Düz Fiş	81395	463,40	1
	Duvar Fişi	81595	484,70	1
	Düz makina Fişi	81895	403,90	1



Sanayi Tip Fiş-Prizler

CEE17 Norm Fiş-Priz Serisi

PratiKa Serisi

Life Is On

Schneider
Electric

Açıklama	Koruma sınıfı	Referans	Fiyat (TL)	Minimum sip. adedi	
İçten kilitleli prizler					
3 x 16, monofaze, 2P + T	Makina prizi	IP44	82031	260,00	1
	Makina prizi	IP65	82081	309,30	1
	Duvar prizi	IP44	83031	311,60	1
4 x 16, trifaze, 3P + T	Makina prizi	IP44	82035	291,60	1
	Makina prizi	IP65	82085	391,10	1
	Duvar prizi	IP44	83085	348,50	1
5 x 16, trifaze, 3P + N + T	Makina prizi	IP44	82036	328,70	1
	Makina prizi	IP65	82086	371,40	1
	Duvar prizi	IP44	83036	394,80	1
3 x 32, monofaze, 2P + T	Makina prizi	IP44	82042	306,50	1
	Makina prizi	IP65	82092	402,50	1
	Duvar prizi	IP44	83042	367,40	1
4 x 32, trifaze, 3P + T	Makina prizi	IP44	82046	350,70	1
	Makina prizi	IP65	82096	442,90	1
	Duvar prizi	IP44	83046	420,90	1
5 x 32, trifaze, 3P + N + T	Makina prizi	IP44	82047	391,10	1
	Makina prizi	IP65	82097	498,30	1
	Duvar prizi	IP44	83047	470,50	1
3 x 63, monofaze, 2P + T	Makina prizi	P65	PKB63T523	1.384,30	1
	Duvar prizi	IP65	PKB63P523	1.492,90	1
4 x 63, trifaze, 3P + T	Makina prizi	P65	PKB63T534	1.492,90	1
	Duvar prizi	IP65	PKB63P534	1.681,00	1
5 x 63, trifaze, 3P + N + T	Makina prizi	P65	PKB63T535	1.792,80	1
	Duvar prizi	IP65	PKB63P535	1.868,20	1
Multi pratiKa, çoklu adaptörler (LED'li)					
3 priz çıkışlı, IP44	3x16A	3 x (3x16A)	PKZM409	294,20	1
Konteyner çözümleri					
3x32, trifaze, 3P + E, IP44, vidalı bağlantı					
Fiş grubu	Düz fiş		PKE32M7C4	96,40	1
	Makina fişi		83899	99,10	1
Priz grubu	Uzatma prizi		PKF32M7C4	128,30	1
	Duvar prizi		81199	153,00	1



82031
Makina prizi, 3x16 monofaze
IP44



PKB63T534
Makina prizi, 4x63 trifaze
IP65



83097
Duvar prizi, 5x32 trifaze
IP65



PKZM409
3 priz çıkışlı, IP67



PKE32M7C4
Düz fiş, IP67

B9

B10



TEB16PS16

Açıklama	Referans	Fiyat (TL)	Minimum sip. adedi
5 kontaklı fiş-prizler 4P + PE 220-240 V 10A			
Komple fiş, rakorsuz	TEX05WP10	36,10	50
Komple uzatma prizi, rakorsuz	TEY05WS10	36,80	50
Komple makina prizi	TEY05PS10	36,90	50
Komple yatay makina prizi	TEY05AS10	38,30	50
Priz çekirdek	TEI05WS10	21,20	100
Fiş çekirdek	TEI05WP10	20,10	100
Alüminyum fiş gövde, rakorsuz	TEB05WP10	16,50	80
Alüminyum uzatma priz gövde, rakorsuz	TEB05WS10	19,40	50
Alüminyum makina priz gövde	TEB05PS10	17,10	50
Alüminyum yatay makina priz gövde	TEB05AS10	18,50	50
11 'lik 5 kontaklı çoklu rakor (metal)	3298-530-0000	13,00	100



TEI10WS16

10 kontaklı fiş-prizler 10P + PE 380-415 V 16A			
Komple fiş, rakorsuz	TEX10WP16	55,30	42
Komple makina fişi	TEX10PP16	71,40	20
Komple uzatma prizi, rakorsuz	TEY10WS16	78,40	15
Komple mandalsız uzatma prizi	TEY10US16	55,90	15
Komple makina prizi	TEY10PS16	67,00	20
Duvar prizi, rakorsuz	TEY10MS16	142,20	8
Priz çekirdek	TEI10WS16	39,10	20
Fiş çekirdek	TEI10WP16	34,90	20
Alüminyum fiş gövde, rakorsuz	TEB10WP16	28,90	20
Alüminyum uzatma priz gövde, rakorsuz	TEB10WS16	55,90	15
Alüminyum makina priz gövde	TEB10PS16	49,80	20
Taban, rakorsuz	TE26252	73,80	18
16'lık 10 kontaklı çoklu rakor (metal)	3298-531-0000	17,30	100



TEY10WS16

16 kontaklı fiş-prizler 16P + PE 380-415 V 16A			
Komple fiş, rakorsuz	TEX16WP16	63,90	10
Komple makina fişi	TEX16PP16	79,80	20
Komple uzatma prizi, rakorsuz	TEY16WS16	95,70	10
Komple mandalsız uzatma prizi	TEY16US16	67,80	15
Komple makina prizi	TEY16PS16	77,30	36
Duvar prizi, rakorsuz	TEY16MS16	145,50	7
Priz çekirdek	TEI16WS16	45,50	20
Fiş çekirdek	TEI16WP16	41,00	20
Alüminyum fiş gövde, rakorsuz	TEB16WP16	35,30	10
Alüminyum uzatma priz gövde, rakorsuz	TEB16WS16	64,30	10
Alüminyum makina priz gövde	TEB16PS16	52,30	15
Taban, rakorsuz	TE26253	75,90	16
21'lik 16,24,32 kontaklı çoklu rakor (metal)	3298-532-0000	21,80	1



TEY16PS16

24 kontaklı fiş-prizler 24P + PE 380-415 V 16A			
Komple fiş, rakorsuz	TEX24WP16	77,30	28
Komple makina fişi	TEX24PP16	90,70	20
Komple uzatma prizi, rakorsuz	TEY24WS16	118,20	8
Komple mandalsız uzatma prizi	TEY24US16	81,40	15
Komple makina prizi	TEY24PS16	95,70	15
Duvar prizi, rakorsuz	TEY24MS16	183,80	13
Priz çekirdek	TEI24WS16	57,70	20
Fiş çekirdek	TEI24WP16	55,30	20
Alüminyum fiş gövde, rakorsuz	TEB24WP16	39,50	10
Alüminyum uzatma priz gövde, rakorsuz	TEB24WS16	71,80	8
Alüminyum makina priz gövde	TEB24PS16	57,40	15
Taban, rakorsuz	TE26254	78,30	12
21'lik 16,24,32 kontaklı çoklu rakor (metal)	3298-532-0000	21,80	1



TEY24MS16

Açıklama	Referans	Fiyat (TL)	Minimum sip. adedi
32 kontaklı fiş-prizler 32P + PE 380-415 V 16A			
Komple fiş, rakorsuz (çift mandallı kilitleme, yandan rakor girişi)	TEX32WP16-00	125,40	6
Komple fiş, rakorsuz (çift mandallı kilitleme, üstten rakor girişi)	TEX32WP16-01	114,20	6
Komple fiş, rakorsuz (tek mandallı kilitleme, yandan rakor girişi)	TEX32WP16-10	114,20	6
Komple fiş, rakorsuz (tek mandallı kilitleme, üstten rakor girişi)	TEX32WP16-11	114,20	6
Komple makina fişi (çift mandallı kilitleme)	TEX32PP16-00	119,00	6
Komple makina fişi (tek mandallı kilitleme)	TEX32PP16-10	119,00	6
Komple uzatma prizi, rakorsuz (çift mandallı kilitleme)	TEY32WS16-01	156,40	6
Komple mandalsız uzatma prizi (çift mandallı kilitleme, yandan girişi)	TEY32US16-00	116,90	5
Komple mandalsız uzatma prizi (çift mandallı kilitleme, üstten girişi)	TEY32US16-01	116,90	5
Komple mandalsız uzatma prizi (tek mandallı kilitleme, yandan girişi)	TEY32US16-10	123,50	5
Komple mandalsız uzatma prizi (tek mandallı kilitleme, üstten girişi)	TEY32US16-11	123,50	5
Komple makina prizi (çift mandallı kilitleme)	TEY32PS16-00	134,40	10
Komple makina prizi (tek mandallı kilitleme)	TEY32PS16-10	134,40	9
Duvar prizi, rakorsuz (çift mandallı kilitleme)	TEY32MS16-00	305,70	4
Duvar prizi, rakorsuz (tek mandallı kilitleme)	TEY32MS16-10	305,70	4
Priz çekirdek	TEI16WS16	45,50	20
Fiş çekirdek	TEI16WP16	41,00	20
Alüminyum fiş gövde, rakorsuz (çift mandallı kilitleme, yandan rakor girişi)	TEB32WP16-00	67,00	6
Alüminyum fiş gövde, rakorsuz (çift mandallı kilitleme, üstten rakor girişi)	TEB32WP16-01	67,00	6
Alüminyum fiş gövde, rakorsuz (tek mandallı kilitleme, yandan rakor girişi)	TEB32WP16-10	58,00	6
Alüminyum fiş gövde, rakorsuz (tek mandallı kilitleme, üstten rakor girişi)	TEB32WP16-11	58,00	6
Alüminyum uzatma priz gövde, rakorsuz (çift mandallı kilitleme)	TEB32WS16-01	86,30	5
Alüminyum makina priz gövde (çift mandallı kilitleme)	TEB32PS16-00	74,90	10
Alüminyum makina priz gövde (tek mandallı kilitleme)	TEB32PS16-10	65,30	9
Taban, rakorsuz	TE26255	116,00	5
21lik 16,24,32 kontaklı çoklu rakor (metal)	3298-532-0000	21,80	1
48 kontaklı fiş-prizler 48P + PE 380-415 V 16A			
Komple fiş, rakorsuz (çift mandallı kilitleme, yandan rakor girişi)	TEX48WP16-00	163,70	4
Komple fiş, rakorsuz (çift mandallı kilitleme, üstten rakor girişi)	TEX48WP16-01	163,70	4
Komple fiş, rakorsuz (tek mandallı kilitleme, yandan rakor girişi)	TEX48WP16-10	163,70	4
Komple fiş, rakorsuz (tek mandallı kilitleme, üstten rakor girişi)	TEX48WP16-11	163,70	4
Komple makina fişi (çift mandallı kilitleme)	TEX48PP16-00	139,80	4
Komple makina fişi (tek mandallı kilitleme)	TEX48PP16-10	139,80	4
Komple uzatma prizi, rakorsuz (çift mandallı kilitleme)	TEY48WS16-01	180,30	4
Komple mandalsız uzatma prizi (çift mandallı kilitleme, yandan girişi)	TEY48US16-00	144,70	4
Komple mandalsız uzatma prizi (çift mandallı kilitleme, üstten girişi)	TEY48US16-01	144,70	4
Komple mandalsız uzatma prizi (tek mandallı kilitleme, yandan girişi)	TEY48US16-10	150,80	4
Komple mandalsız uzatma prizi (tek mandallı kilitleme, üstten girişi)	TEY48US16-11	150,80	4
Komple makina prizi (çift mandallı kilitleme)	TEY48PS16-00	169,80	18
Komple makina prizi (tek mandallı kilitleme)	TEY48PS16-10	169,80	9
Duvar prizi, rakorsuz (çift mandallı kilitleme)	TEY48MS16-00	324,20	3
Duvar prizi, rakorsuz (tek mandallı kilitleme)	TEY48MS16-10	324,20	3
Priz çekirdek	TEI24WS16	57,70	20
Fiş çekirdek	TEI24WP16	55,30	20
Alüminyum fiş gövde, rakorsuz (çift mandallı kilitleme, yandan rakor girişi)	TEB48WP16-00	59,10	4
Alüminyum fiş gövde, rakorsuz (çift mandallı kilitleme, üstten rakor girişi)	TEB48WP16-01	59,10	4
Alüminyum fiş gövde, rakorsuz (tek mandallı kilitleme, yandan rakor girişi)	TEB48WP16-10	58,60	4
Alüminyum fiş gövde, rakorsuz (tek mandallı kilitleme, üstten rakor girişi)	TEB48WP16-11	58,60	4
Alüminyum uzatma priz gövde, rakorsuz (çift mandallı kilitleme)	TEB48WS16-01	99,00	10
Alüminyum makina priz gövde (çift mandallı kilitleme)	TEB48PS16-00	91,40	9
Alüminyum makina priz gövde (tek mandallı kilitleme)	TEB48PS16-10	86,70	4
Taban, rakorsuz	TE26256	132,60	4
29luk 48 kontaklı çoklu rakor (metal)	3298-533-0000	57,40	1

(1) 32 ve 48 kontaklı gövdelerde 2'şer adet 16'lık veya 24'lük çekirdek kullanmak gerekmektedir.



Entegre ve Kutulu Motor Yolvericiler



Verimliliğinizi Bir Üst Seviyeye Taşıyın



444 30 30
www.schneider-electric.com.tr

Life Is On

Schneider
Electric



TeSys T Gelişmiş Motor Yönetim ve Koruma Sistemi

Life Is On



Tip	Haberleşme	Akım aralığı (A)	Referans	Fiyat (TL)
24V DC	Modbus	0,4-8	LTMRO8MBD	2.834,00
		1,35-27	LTMR27MBD	2.834,00
		5-100	LTMR100MBD	2.834,00
100-240V AC	Modbus	0,4-8	LTMRO8MFM	2.613,00
		1,35-27	LTMR27MFM	2.613,00
		5-100	LTMR100MFM	2.613,00
24V DC	Profibus DP	0,4-8	LTMRO8PBD	3.594,00
		1,35-27	LTMR27PBD	3.594,00
		5-100	LTMR100PBD	3.594,00
100-240V AC	Profibus DP	0,4-8	LTMRO8PFM	3.315,00
		1,35-27	LTMR27PFM	3.315,00
		5-100	LTMR100PFM	3.315,00
24V DC	CANopen	0,4-8	LTMRO8CBD	3.237,00
		1,35-27	LTMR27CBD	3.237,00
		5-100	LTMR100CBD	3.237,00
100-240V AC	CANopen	0,4-8	LTMRO8CFM	2.985,00
		1,35-27	LTMR27CFM	2.985,00
		5-100	LTMR100CFM	2.985,00
24V DC	DeviceNet	0,4-8	LTMRO8DBD	3.590,00
		1,35-27	LTMR27DBD	3.590,00
		5-100	LTMR100DBD	3.590,00
100-240V AC	DeviceNet	0,4-8	LTMRO8DFM	3.315,00
		1,35-27	LTMR27DFM	3.315,00
		5-100	LTMR100DFM	3.315,00
24 V DC	Ethernet	0,4-8	LTMRO8EBD	4.616,00
		1,35-27	LTMR27EBD	4.616,00
		5-100	LTMR100EBD	4.616,00
100-240V AC	Ethernet	0,4-8	LTMRO8EFM	4.411,00
		1,35-27	LTMR27EFM	4.411,00
		5-100	LTMR100EFM	4.411,00

Gerilim ölçümü ve ek genişletme modülleri

		Ek giriş sayısı		
24V DC	Voltaj ölçümü	4	LTMV40BD	820,00
100-240V AC	Voltaj ölçümü	4	LTMV40FM	820,00

PTC Termistör problemleri

90	DA1TT090	116,00
110	DA1TT110	116,00
120	DA1TT120	116,00
130	DA1TT130	116,00
140	DA1TT140	116,00
150	DA1TT150	116,00
160	DA1TT160	116,00
170	DA1TT170	116,00

Akım transformatörleri

Primer (A)	Seconder (A)		
100A	1A	LT6CT1001	478,00
200A	1A	LT6CT2001	478,00
400A	1A	LT6CT4001	523,00
800A	1A	LT6CT8001	593,00

Aksesuarlar

Kontrolör / genişletme modülü kablosu, 0,04 m	LTMCC004	30,00
Kontrolör / genişletme modülü kablosu, 0,3 m	LU9R03	45,00
Kontrolör / genişletme modülü kablosu, 1 m	LU9R10	45,00
Kontrolör / ekran kablosu, 2,5 m	XBZ938	<i>bkz. endüstriyel otomasyon fiyat listesi</i>
PC bağlantı kiti (konnektörler ve kablo)	VW3A8106	<i>bkz. endüstriyel otomasyon fiyat listesi</i>
Ekranlı kumanda paneli	LTMCU	1.205,00



LTMR...••••



LTMR...••••



LTMEV40FM



LT6CT1001



LU9R03



LTMCU

C1



LUB... + kontrol üniteleri



LU2B...

Yol verme	Maksimum güç	Maksimum akım	Referans	Fiyat (TL)
Baz üniteleri				
DOL	5.5 kW	12A	LUB12	544,00
DOL	15 kW	32A	LUB32	620,00
Enversör	5.5 kW	12A	LU2B12••	1.628,00
Enversör	15 kW	32A	LU2B32••	1.842,00
Termik manyetik kontrol üniteleri (50 kA kesme kapasitesi) ⁽¹⁾ + Faz kaybı ve faz dengesizliği koruması				
Standart				
Termik akım aralığı (A)				
Klas 10 trifaze	0.15 - 0.6		LUCA6••	343,00
	0.35 - 1.4		LUCA1X••	351,00
	1.25 - 5		LUCA05••	354,00
	3 - 12		LUCA12••	381,00
	4.5 - 18		LUCA18••	394,00
	8 - 32		LUCA32••	536,00
Manyetik				
Yumuşak yolverici veya hız kontrol cihazı akım aralığı (A)				
Klas 10 trifaze	0.15 - 0.6		LUCLX6••	343,00
	0.35 - 1.4		LUCL1X••	351,00
	1.25 - 5		LUCL05••	354,00
	3 - 12		LUCL12••	381,00
	4.5 - 18		LUCL18••	394,00
	8 - 32		LUCL32••	536,00
İleri seviye				
Termik akım aralığı (A)				
Klas 10 trifaze (2)	0.15 - 0.6		LUCBX6••	354,00
	0.35 - 1.4		LUCB1X••	369,00
	1.25 - 5		LUCB05••	373,00
	3 - 12		LUCB12••	396,00
	4.5 - 18		LUCB18••	422,00
	8 - 32		LUCB32••	567,00
Çok fonksiyonlu				
Termik akım aralığı (A)				
	0.15 - 0.6		LUCMX6BL	1.234,00
	0.35 - 1.4		LUCM1XBL	1.235,00
	1.25 - 5		LUCM05BL	1.247,00
	3 - 12		LUCM12BL	1.254,00
	4.5 - 18		LUCM18BL	1.304,00
	8 - 32		LUCM32BL	1.910,00
Enversör modülleri				
Doğrudan baz ünite altına montaj		32A	LU2MB0••	999,00
Bağımsız raya montaj		32A	LU6MB0••	1.007,00
Enversör modülü için hazır bağlantı bloğu			LU9MR1C	99,00
TeSys Model U için standart kumanda devresi gerilimleri ve kodları				
Gerilim	24 V AC	24 V DC	48/72 V AC - DC	110/240 V AC - DC
Kod	B	BL	ES	FU

(1) 130 kA kesme kapasitesi için ek modül kullanınız.

(2) Klas 20 ve monofaze çeşitlerimiz için lütfen 444 30 30 Müşteri Destek Merkezi'ni arayınız.

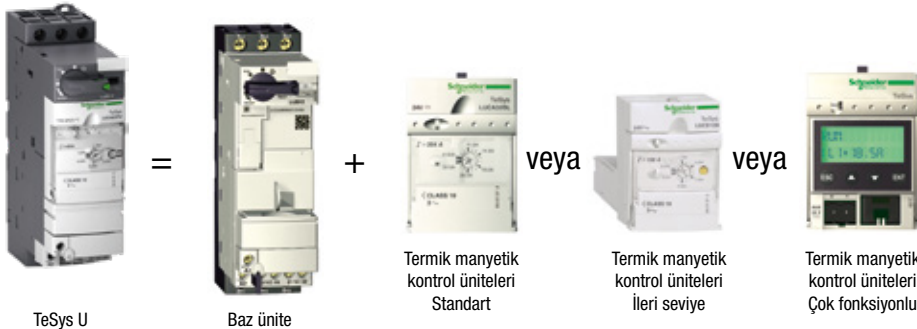



TeSys U, Yüksek Güçlü Motorlar İçin Entegre Motor Kontrol Cihazı

Life Is On

Schneider
Electric

TeSys GV3L
Motor Koruma
Şalteri

TeSys LC1D
Kontaktör



C3

Yolverme	Maksimum güç	Maksimum akım	Referans	Fiyat (TL)
Baz üniteler				
TeSys D serisi için			LUTM10BL	1.277,00
TeSys F serisi için			LUTM20BL	1.540,00
Termik manyetik kontrol üniteleri (50 kA kesme kapasitesi) (2) + Faz kaybı ve faz dengesizliği koruması				
Termik akım aralığı (A)				
İleri seviye Klas	10 0.35 - 1.05		LUCBT1BL	397,00
İleri seviye Klas	20 0.35 - 1.05		LUCDT1BL	397,00
Çok işlevli	0.35 - 1.05		LUCMT1BL	1.861,00
Akım transformatörleri				
		Çevirme oranı		
		50/1	LUTC0501	253,00
		100/1	LUTC1001	336,00
		200/1	LUTC2001	396,00
		400/1	LUTC4001	484,00
		800/1	LUTC8001	585,00
Ek modüller				
Anıza + Hazır yardımcı kontak		NK + NA	LUA1C11	68,00
Anıza + Hazır yardımcı kontak		NA + NA	LUA1C20	68,00
Yardımcı kontak modülü		2NK	LUFN02	86,00
Yardımcı kontak modülü		NA + NK	LUFN11	86,00
Yardımcı kontak modülü		2NA	LUFN20	86,00
Motor yükü modülü		4 - 20 mA	LUFV2	497,00
Alarm modülü			LUFW10	854,00
130 kA akım sınırlama modülü			LUALB1	952,00
Haberleşme modülleri				
Modbus modülü, 2 Giriş			LULC033	634,00
CANopen modülü			LULC08	902,00
DeviceNET modülü			LULC09	1.792,00
AS-i modülü			ASILUFC51	787,00
Profibus modülü			LULC07	1.454,00
Haberleşme aksesuarları*				
Paralel bağlantı çoklayıcı bağlantı kablosu, 3 m			LU9R30	67,00
Profibus DP bağlantı kablosu, 10 m			LU9RPB010	884,00
Advantys STB bağlantı kablosu, 3 m			LU9RCD30	67,00
Paralel bağlantı çoklayıcı			LU9G02	538,00
Profibus DP güç kaynağı			LU9GC7	856,00
Profibus DP konnektör			LU9AD7	373,00
Hazır bağlantı kiti LUB••			LU9BN11C	141,00
Hazır bağlantı kiti LU2B••			LU9MRC	232,00
				Fiyat**
Paralel bağlantı çoklayıcı ile PLC bağlantı kablosu, 3 m			TSXCDP303	-
CANopen bağlantı kablosu, 3 m			TSXCANCADD3	-
Modbus bağlantı kablosu, 3 m			VW3A8306R30	-

(1) 130 kA kesme kapasitesi için ek modül kullanınız.

(2) Motora yüksek güçlü bir kontaktör ve motor koruma şalteri üzerinden doğrudan yol verildiği durumlarda akım transformatörleri üzerinden bilgi alınarak kullanılabilir.

* Haberleşme modülleri, 24V beslemeli kontrol üniteleri ile çalışmaktadır.

** 444 30 30 numaralı Müşteri Destek Merkezi'ne danışınız.



LUFN20



LULC033



TeSys H, Kompakt Çok Fonksiyonlu Motor Yolvericiler, Trifaze Motorlar İçin Kutulu Motor Yolvericiler Hazır Bağlantılı Yıldız - Üçgen Yolvericiler

Life Is On



YENİ



LZ1H2X4••



LZ7H2X4••

TeSys H standart motor yolvericiler	400V Trifaze motorlar için anma gücü (kW)	Termik akım ayar sahası (A)	Referans	Fiyat (TL)
Direk yolverme	0.75	0.18-2.14	LZ1H2X4••	1.026,00
	3	1.5-6.4	LZ1H6X5••	1.026,00
Enversör yolverme	0.75	0.18-2.14	LZ2H2X4••	1.104,00
	3	1.5-6.4	LZ2H6X5••	1.104,00

TeSys H emniyet motor yolvericiler	Safe Torque off (STO)			
Direk yolverme	0.75	0.18-2.14	LZ7H2X4••	1.104,00
	3	1.5-6.4	LZ7H6X5••	1.104,00
Enversör yolverme	0.75	0.18-2.14	LZ8H2X4••	1.160,00
	3	1.5-6.4	LZ8H6X5••	1.160,00

TeSys H için kumanda gerilim ve kodları				
Gerilim	24V DC	110-230V AC		
Kod	BD	FU		

TeSys H emniyet motor yolverici ürünlerde safe torque off (STO) fonksiyonu standarttır.

Motor anma gücü (kW) AC3,	220 V		Birlikte kullanılacak termik röle ⁽²⁾	Referans ⁽¹⁾	Fiyat (TL)
	380 V	440 V			
2.2	4	4	LRD-14	LE1-D09••	358,00
3	5.5	5.5	LRD-16	LE1-D12••	412,00
4	7.5	9	LRD-21	LE1-D18••	423,00
5.5	11	11	LRD-22	LE1-D25••	454,00

C4



LE1-D09

Trifaze motorlar için kutulu komple motor yolvericiler

(IP65 kutu bağlantıları yapılmış kontaktör ve termik röleden oluşmaktadır.)

220-230V kW	230-240V kW	380-400V kW	400-415V kW	Termik akım ayar sahası (A) ⁽³⁾	Referans ⁽¹⁾	Fiyat (TL)
0.12	0.12	0.25	0.25	0.54-0.8	LE1-M35••05	266,00
0.18	0.18	0.37	0.37	0.8-1.2	LE1-M35••06	266,00
0.25	0.25	0.55	0.55	1.2-1.8	LE1-M35••07	266,00
0.37	0.37	1.1	0.75	1.8-2.6	LE1-M35••08	266,00
0.55	0.55	1.5	1.5	2.6-3.7	LE1-M35••10	266,00
1.1	0.75	2.2	2.2	3.7-5.5	LE1-M35••12	266,00
1.5	1.1	3	3	5.5-8	LE1-M35••14	274,00
2.2	2.2	4	4	8-11.5	LE1-M35••16	274,00
3	3	5.5	5.5	10-14	LE1-M35••21	354,00
3.7	4	7.5	7.5	12-16	LE1-M35••22	354,00

Kutulu motor yolverici ve yıldız üçgen yolvericiler için standart kumanda devresi gerilimleri ve kodları

AC gerilim (V), 50/60 Hz	24	110	220	380
	B7	F7	M7	Q7

(1) Referanstaki noktanın yerini bobin gerilimine karşılık gelen kodla tamamlayınız.

(2) Termik röle ayrıca sipariş edilmelidir.

7.5 - 45 kW arası güçlerde kullanılacak kutulu yolvericiler için 444 30 30 Müşteri Yardım Hattı'nı arayınız.

(3) Termik röle dâhildir, ayrıca sipariş edilmesine gerek yoktur.

Hazır bağlantılı yıldız - üçgen yolvericiler ⁽⁴⁾

Yolvericiler krome sac üzerine monte edilmiştir.

Motor anma gücü 380/400 (kW)	Mekanik kilitleme	Referans ⁽³⁾	Fiyat (TL)
7.5	Dahil	LC3-D09A••	936,00
11	Dahil	LC3-D12A••	992,00
18.5	Dahil	LC3-D18A••	1.236,00
25	Dahil	LC3-D32A••	1.469,00

(4) Termik röle dâhil değildir. Termik röle motor nominal akımının 0.58 katına karşılık düşecek şekilde termik röle akım ayar sahası ve kontaktör tipine uygun olarak ayrıca seçilmelidir. Yukarıdaki referans ve motor güç eşleşmesi motor tipine ve üreticisine göre değişim gösterebilir. Seçim yapılırken motor plaka değerlerini dikkate alın.

(5) Referanstaki noktanın yerini bobin gerilimine karşılık gelen kodla tamamlayınız.

Standart kumanda devresi gerilimleri ve kodları

LC3-D için				
AC Gerilim (V) :	24	110	220	380
50/60 Hz Kod :	B7	F7	M7	Q7

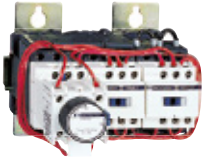

LC3-D09A

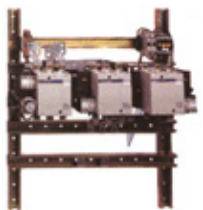

LC3-F150••



Kontaktörler ve Termik Röleler



İlk Kontaktörden Bu Güne
100 Yıllık Tecrübe



444 30 30
www.schneider-electric.com.tr

Life Is On

Schneider
Electric

TeSys D Green ile 'Yeşil' dönüşüm

Dünyayı kontaktörle tanıştıran Schneider Electric TeSys Serisi, 100 yıllık liderlik serüvenine **dünyanın en az enerji harcayan AC/DC kontaktörü** ile devam ediyor.

İlk Bar
Kontaktör



1924

İlk Kutulu
Yolverici



1935

İlk Modüler
Kontaktör



1973

TeSys D
Kontaktör



2000

TeSys U
İlk Modüler
Motor Yolverici



2004

GV3 MSP
with
EverLink



2008

YENİ
TeSys D
Green



2017

#StartSmartRunSmartStaySmart

schneider-electric.com.tr

Life Is On

Schneider
Electric



TeSys K Serisi Kontaktörler, 3 kutuplu, 6-16A⁽²⁾ Motor ve Dağıtım Devreleri İçin Raya Geçmeli veya Vida Tespitli

Life Is On



Anma gücü (kW) 380/415 V AC3	Anma akımı (A) ≤ 440 V AC3 (≤ 55°C)	Termik akımı (A) AC1 (Ith) (≤ 55°C)	Yardımcı kontak	Referans ⁽¹⁾	Fiyat (TL)	Minimum sip. adedi
------------------------------	-------------------------------------	-------------------------------------	-----------------	-------------------------	------------	--------------------

Güç devresi: AC kumanda devresi: AC Vida bağlantılı

2.2	6	20	1 NA	LC1-K0610••	71,00	10
2.2	6	20	1 NK	LC1-K0601••	71,00	10
4	9	20	1 NA	LC1-K0910••	81,00	10
4	9	20	1 NK	LC1-K0901••	81,00	10
5.5	12	20	1 NA	LC1-K1210••	91,00	10
5.5	12	20	1 NK	LC1-K1201••	91,00	10
7.5	16	20	1 NA	LC1-K1610••	104,00	10
7.5	16	20	1 NK	LC1-K1601••	104,00	10

Güç devresi: AC kumanda devresi: DC Vida bağlantılı

2.2	6	20	1 NA	LP1-K0610••	91,00	10
2.2	6	20	1 NK	LP1-K0601••	91,00	10
4	9	20	1 NA	LP1-K0910••	104,00	10
4	9	20	1 NK	LP1-K0901••	104,00	10
5.5	12	20	1 NA	LP1-K1210••	114,00	10
5.5	12	20	1 NK	LP1-K1201••	114,00	10

K serisi yardımcı kontaktörler⁽²⁾

Kumanda devresi: AC, vida bağlantılı Kontakt düzeni

4 NA	CA2-KN40••	74,00	10
3 NA+1 NK	CA2-KN31••	74,00	10
2 NA+2 NK	CA2-KN22••	74,00	10

Kumanda devresi: DC, vida bağlantılı Kontakt düzeni

4 NA	CA3-KN40••	102,00	10
3 NA+1 NK	CA3-KN31••	102,00	10
2 NA+2 NK	CA3-KN22••	102,00	10

(1) Siparişlerinizde referanstaki noktanın yerine aşağıdaki bobin gerilimlerine karşılık gelen kodu yazınız.

AC gerilim (V) 50/60 Hz :	24	48	110	220/230	380/400	DC gerilim (V) :	24	48	110
Kod :	B7	E7	F7	M7	Q7	Kod :	BD	ED	FD ⁽³⁾

(2) 12A'ya kadar K tipi kontaktörlerde yaylı klemens bağlantı için lütfen 444 30 30 Müşteri Destek Merkezi'ni arayınız.

(3) Sadece vida bağlantılı tip için geçerlidir.



LC1-K0910••



LP1-K0910••



CA2-KN40••

D1



TeSys K Serisi Termik Röleler, 3 Kutuplu, 0.11-16A

Life Is On

Schneider
Electric



LR2-K

Tip	Akım ayar sahası (A)	Referans	Fiyat (TL)	Minimum sip. adedi
Motor devreleri için, AC ve DC uygulamalı, sıcaklık kompanzasyonlu ve faz kaybına duyarlı, manuel/otomatik resetli, açma göstergeli, açma sınıfı 10				
	0.11-0.16	LR2-K0301	150,00	
	0.16-0.23	LR2-K0302	150,00	
	0.23-0.36	LR2-K0303	150,00	
	0.36-0.54	LR2-K0304	150,00	10
	0.54-0.8	LR2-K0305	150,00	10
	0.8-1.2	LR2-K0306	150,00	10
	1.2-1.8	LR2-K0307	150,00	10
	1.8-2.6	LR2-K0308	150,00	10
	2.6-3.7	LR2-K0310	150,00	10
	3.7-5.5	LR2-K0312	150,00	10
	5.5-8	LR2-K0314	150,00	10
	8-11.5	LR2-K0316	150,00	10
	10-14	LR2-K0321	155,00	10
	12-16	LR2-K0322	155,00	10

Not: K serisi termik röleler, K serisi kontaktörlerin altına direkt monte edilir.

K serisi kontaktörler ve yardımcı kontaktörler için aksesuarlar ⁽²⁾



LA1-KN••

Yardımcı kontak blokları Bağlantı tipi

Bağlantı tipi	Kontakt düzeni			
Vidalı	1 NA+1 NK	LA1-KN11	35,00	10
	2 NA	LA1-KN20	35,00	10
	2 NA+2 NK	LA1-KN22	52,00	10
	1 NA+3 NK	LA1-KN13	52,00	10
	3 NA+1 NK	LA1-KN31	52,00	10
	4 NA	LA1-KN40	52,00	10

Elektronik zaman rölesi (çekme gecikmeli, 1 K/A kontaklı)

K-Kontaktör önüne geçmeli tip

Gerilim (V)	Zaman Sahası			
24-28 V AC/DC	1-30 sn	LA2-KT2E	373,00	
110-240 V AC	1-30 sn	LA2-KT2U	396,00	

K-Kontaktör için varistans (Kontaktör önüne geçmeli tip)

Gerilim (V)				
12-24 V AC/DC (1)		LA4-KE1B	37,00	5

(1) Diğer gerilim çeşitleri için lütfen bölge müdürlüklerimize başvurunuz.

(2) Yardımcı kontak bloklarında yaylı klemens bağlantı için lütfen 444 30 30 Müşteri Destek Merkezi'ni arayınız.

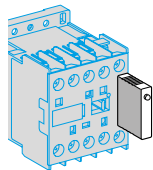

LA4-KE••

D2



TeSys D Serisi Kontaktörler, 3 Kutuplu, 9-150A⁽³⁾ Raya Geçmeli veya Vida Tespitli

Life Is On



Anma gücü (kW) 380/400 V 50/60 Hz	Anma akımı (A) ≤ 440 V AC3 (≤ 55°C)	Termik akımı AC1 (Ith) (≤ 60°C)	Referans ⁽¹⁾ (A)	Standart kumanda devresi gerilimi	Fiyat (TL)	Minimum sip. adedi
--------------------------------------	---	---------------------------------------	--------------------------------	---	---------------	-----------------------



LC1-D09

9A'den 150A'e kadar tüm seride 1NA + 1NK yardımcı kontak standart olarak dâhildir.

Vida bağlantılı

Güç devresi: AC Kumanda devresi: AC

4	9	25	LC1-D09••	M7	114,00	20
5.5	12	25	LC1-D12••	M7	117,00	20
7.5	18	32	LC1-D18••	M7	136,00	20
11	25	40	LC1-D25••	M7	176,00	20
15	32	50	LC1-D32••	M7	285,00	20
18.5	38	50	LC1-D38••	M7	367,00	20
18.5	40	60	LC1-D40A•• (4)	M7	442,00	10
22	50	80	LC1-D50A•• (4)	M7	592,00	10
30	65	80	LC1-D65A•• (4)	M7	779,00	10
37	80	125	LC1-D80••	M7	907,00	6
45	95	125	LC1-D95••	M7	1.121,00	
55	115	200	LC1-D115••	M7	1.860,00	
75	150	200	LC1-D150••	M7	2.067,00	

EverLink



LC1-D40A••

Güç devresi: AC Kumanda devresi: DC

4	9	25	LC1-D09••	BD	146,00	15
5.5	12	25	LC1-D12••	BD	150,00	15
7.5	18	32	LC1-D18••	BD	175,00	15
11	25	40	LC1-D25••	BD	217,00	15
15	32	50	LC1-D32••	BD	353,00	15
18.5	38	50	LC1-D38••	BD	451,00	
18.5	40	60	LC1-D40A•• (4)	BD	582,00	
22	50	80	LC1-D50A•• (4)	BD	725,00	
30	65	80	LC1-D65A•• (4)	BD	961,00	
37	80	125	LC1-D80••	BD	1.137,00	
45	95	125	LC1-D95••	BD	1.402,00	
55	115	200	LC1-D115••	BD	2.284,00	
75	150	200	LC1-D150••	BD	2.516,00	

EverLink



LC1-D150

Güç devresi: AC Kumanda devresi: düşük sarfiyatlı 24 V DC (≤ 2.4 W)⁽²⁾

4	9	25	LC1-D09BL		164,00	
5.5	12	25	LC1-D12BL		175,00	
7.5	18	32	LC1-D18BL		193,00	
11	25	40	LC1-D25BL		256,00	
15	32	50	LC1-D32BL		412,00	
18.5	38	50	LC1-D38BL		523,00	

D Serisi yardımcı kontaktörler⁽³⁾

Vida bağlantılı

Kontak düzeni Kumanda devresi: AC

5NA	CAD-50••	M7	123,00	20
3NA + 2NK	CAD-32••	M7	123,00	20

Kontak düzeni Kumanda devresi: DC

5NA	CAD-50••	BD	152,00	
3NA + 2NK	CAD-32••	BD	152,00	15

D serisi kontaktör ve yardımcı kontaktörler için yedek bobinler, AC, 50/60 Hz

LC1-D09...D38 ve CAD için	LXD-1••	46,00
LC1-D40A, D50A, D65A	LXD-3••	158,00
LC1-D80, D95 için	LX1-D6••	160,00
LC1-D115, D150 için	LX1-D8••	483,00

(1) Bobin gerilimine karşılık gelen kodu referanstaki noktaların yerine koyunuz. (Örnek: LC1-D12M7=220 V 50/60 Hz bobinli LC1-D12•• kontaktör)

(2) Düşük sarfiyatlı kontaktörlerin bobin sarfiyatı 2.4 W'dır. Diğer düşük sarfiyatlı DC gerilim kodları için lütfen Bölge Müdürlüklerimize başvurunuz.

(3) 15kW'a kadar D tipi kontaktörlerde yaylı klemens bağlantı için lütfen 444 30 30 Müşteri Destek Merkezi'ni arayınız.

(4) Everlink bağlantı sistemine sahiptir.

Kontaktör, yardımcı kontaktör ve bobinler için standart kumanda devresi gerilimleri ve kodları

AC gerilim (V) 50/60 Hz	24	42	48	110	220	380	400
LC1-D09... D150, CAD için kod	B7	D7	E7	F7	M7	Q7	V7
DC gerilim (V)	24	48	110				
LC1-D09...D150, CAD için kod	BD	ED	FD				



TeSys F Serisi Kontaktörler, 3 Kutuplu, 115 - 2100A

Life Is On



Anma gücü (kW) 380/400 V 50/60 Hz	Anma akımı (A) ≤ 440 V AC3 (≤ 55°C)	Termik akımı AC1 (Ith) (≤ 40°C)	Termik akımı AC1 (Ith) (≤ 60°C)	Referans ⁽¹⁾	Fiyat (TL)
--------------------------------------	---	---------------------------------------	---------------------------------------	-------------------------	---------------

Güç devresi: AC, Kumanda devresi: AC

55	115	200	200	LC1-F115••	1.725,00
75	150	250	250	LC1-F150••	1.938,00
90	185	275	275	LC1-F185••	2.336,00
110	225	315	280	LC1-F225••	2.406,00
132	265	350	300	LC1-F265••	4.549,00
160	330	400	360	LC1-F330••	4.759,00
200	400	500	430	LC1-F400••	6.155,00
250	500	700	580	LC1-F500••	10.000,00
335	630	1000	850	LC1-F630••	12.043,00
400	780	1600	1350	LC1-F780•• *	14.228,00
450	800	1000	850	LC1-F800••	14.784,00
-	-	1260	-	LC1-F1250•• *	15.308,00
-	-	1400	-	LC1-F1400•• *	15.770,00
-	-	1700	-	LC1-F1700•• *	23.208,00
-	-	2100	-	LC1-F2100•• *	28.712,00



LC1-F185

D4



LC1-F630

LC1-F serisi kontaktörler için yedek ana kontak takımı (3 kutup için)

LC1-F115, F150	LA5-FF431	805,00
LC1-F185, F225	LA5-FG431	953,00
LC1-F265	LA5-FH431	1.633,00
LC1-F330, F400	LA5-F400803	2.497,00
LC1-F500	LA5-F500803	4.368,00
LC1-F630	LA5-F630803	7.214,00
LC1-F780	LA5-F780803	10.977,00
LC1-F800	LA5-F800803	11.361,00

LC1-F serisi kontaktörler için yedek bobin AC, 50 Hz

LC1-F115, F150	LX1-FF•••	463,00
LC1-F185, F225	LX1-FG•••	528,00
LC1-F265, F330	LX1-FH•••2	827,00
LC1-F400	LX1-FJ•••	1.352,00
LC1-F500	LX1-FK•••	1.456,00
LC1-F630	LX1-FL•••	1.544,00
LC1-F780	LX1-FX•••	2.987,00
LC1-F800	LX4-F8••	3.041,00



LA5-FG431

Yardımcı kontak blokları

(Bu ürünlerde birlikte kullanılacak yardımcı kontak blokları için bkz. sayfa D5.)

(1) LC1-F serisi bobinli kontaktör sipariş etmek için bobin gerilimine karşılık gelen kodu "••" yerine yazınız.
(Kontaktör referansına bobin dahildir.)

DC kumanda devresi gerilimleri için 444 30 30 Müşteri Destek Merkezi'ni arayınız.

LC1-F115-LC1-F780 arası kontaktörler, AC 50/60 Hz

AC gerilim (V) :	48	110	220	380	LC1-F800 serisi kontaktör	AC gerilim (V):	110-120	220-240	380-400
Kod:	E7	F7	M7	Q7		Kod:	FW	MW	QW

* LC1-F780, LC1-F1250, LC1-F1400, LC1-F1700, LC1-F2100 kontaktör için 48 V bobin mevcut değildir.

LC1-F serisi kontaktör için yedek bobin sipariş etmek için bobin gerilimine karşılık gelen rakamları referanstaki "•••" yerine yazınız.

AC Gerilim (V) 50/60 Hz:	24	110	110-120	220	220-240	380	380-400
LX1-FF,FG:	024	110	-	220	-	380	-
LX1-FH•••2:	-	110	-	220	-	380	-
LX1-FJ, FK:	-	110	-	220	-	380	-
LX1-FL:	-	110	-	220	-	380	-
LX1-FX:	-	110	-	220	-	380	-
LX4-F8:	-	-	FW	-	MW	-	QW

Bobinle beraber ayrıca sipariş edilecek doğrultucu

LC1-F serisi kontaktör için doğrultucu

Doğrultucu, 250 V; LC1-F800FW ve MW için	DR5-TE4U	1.048,00
Doğrultucu, 500 V; LC1-F800QW için	DR5-TE4S	1.048,00

800A kontaktör, bobinli olarak sipariş edildiğinde doğrultucu ile birlikte teslim edilmektedir.
Örneğin, LC1-F800FW=LC1F800 + LX4F8FW + DR5TE4U.



TeSys D - F Serisi Kontaktörler, 3 Kutuplu, 9 - 2100A Kontaktörler için Aksesuarlar

Life Is On

Schneider
Electric



LAD-N22



LAD-S2

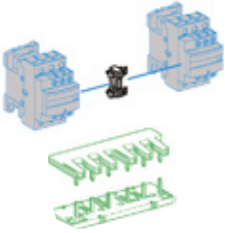

LAD-9R1

Tip	Referans	Fiyat (TL)	Minimum sip. adedi	
Ani yardımcı kontak blokları ⁽¹⁾				
Kontaktör önüne geçmeli tip				
Vida bağlantılı				
LC1-D, LC1-F ve CAD için	1NA + 1NK	LAD-N11	41,00	10
	2NA	LAD-N20	41,00	10
	2NK	LAD-N02	41,00	10
	2NA + 2 NK	LAD-N22	62,00	10
	1NA + 3 NK	LAD-N13	62,00	10
	4NA	LAD-N40	62,00	10
	4NK	LAD-N04	62,00	10
	3NA + 1NK	LAD-N31	62,00	10
	2NA + 2NK	LAD-C22 ⁽²⁾	62,00	10
Kontaktör yanına geçmeli tip				
LC1-D ve CAD için	1NA + 1NK	LAD-8N11	41,00	10
	2NA	LAD-8N20	41,00	10
	2NK	LAD-8N02	41,00	10
RC Filtre ⁽³⁾				
LC1-D09... D38 için	24... 48 V AC	LAD-4RCE	40,00	
LC1-D09... D38 için	110... 240 V AC	LAD-4RCU	30,00	
LC1-D40A... D65A için	24... 48 V AC	LAD-4RC3E	44,00	
LC1-D40A... D65A için	110... 240 V AC	LAD-4RC3U	44,00	
LC1-D80... D150 için	24... 48 V AC	LA4-DA2E	50,00	
LC1-D80... D150 için	110... 240 V AC	LA4-DA2U	50,00	
Pnömatik zaman röleleri ⁽⁴⁾				
1NA + 1NK				
Çekme geciktirmesi, vida bağlantılı				
LC1-D, LC1-F ve CAD için	Ayar Sahası			
	0.1 - 3 sn	LAD-T0	158,00	
	0.1 - 30 sn	LAD-T2	158,00	
	10 - 180 sn	LAD-T4	158,00	
Düşme geciktirmesi, vida bağlantılı				
LC1-D, LC1-F ve CAD için	0.1 - 3 sn	LAD-R0	158,00	
	0.1 - 30 sn	LAD-R2	158,00	
	10 - 180 sn	LAD-R4	158,00	
Yıldız - Üçgen devresi için (çekme geciktirmesi) vida bağlantılı				
LC1-D, LC1-F ve CAD için	1 - 30 sn	LAD-S2 ⁽⁴⁾	175,00	
Mekanik kilitleme blokları				
LC1-D09... D38 için		LAD-9R1 ⁽⁵⁾	62,00	
LC1-D80... D95 (∩) için		LA9-D50978	72,00	
LC1-D80... D95 (≡) için		LA9-D80978	81,00	
LC1-D115... D150 için		LA9-D11502 ⁽⁶⁾	113,00	
EverLink aksesuarları				
Termik röle için bağlantı kiti (LC1D40A••, LC1D50A••, LC1D65A•• için)		LA7D3064	104,00	
Enversör kiti		LAD9R3	191,00	
Yatay montaj kiti		GV3S	127,00	

(1) LC1-D09...D38 ve CAD üzerine bu blok takılamaz.

LC1-D40...D95 (AC kumanda) üzerine 2 blok takılabilir.

(2) 1NA + 1NK önce kapayan geç açan kontak.

(3) LAD-4R kontaktör yanına geçmeli, LA4-D kontaktör üstüne vidalı bağlantılı.

(4) NK kontağın açılması ile NA kontağın kapanması arasında 40 +- 15 ms zaman gecikmesi.

(5) Güç bağlantı seti dahildir.

(6) Elektriksel kilit dahildir.

(7) İlgili aksesuarlarda (LAD-N10 ve LAD-N01 hariç) yaylı klemens bağlantı için lütfen 444 30 30 Müşteri Destek Merkezi'ni arayınız.



TeSys D Serisi Termik Röleleri, 3 Kutuplu, 0.1 - 140A ⁽²⁾

Life Is On



Termik ayar sahası (A)	Birlikte kullanılacağı kontaktör referans	Referans	Fiyat (TL)	Minimum sip. adedi
Sınıf 10 A				
Vida bağlantılı				
0.10... 0.16	LC1-D09... D38	LRD-01	135,00	
0.16... 0.25	LC1-D09... D38	LRD-02	135,00	
0.25... 0.40	LC1-D09... D38	LRD-03	135,00	
0.40... 0.63	LC1-D09... D38	LRD-04	135,00	
0.63... 1	LC1-D09... D38	LRD-05	135,00	10
1... 1.7	LC1-D09... D38	LRD-06	135,00	10
1.6... 2.5	LC1-D09... D38	LRD-07	135,00	10
2.5... 4	LC1-D09... D38	LRD-08	135,00	10
4... 6	LC1-D09... D38	LRD-10	135,00	10
5.5... 8	LC1-D09... D38	LRD-12	135,00	10
7... 10	LC1-D09... D38	LRD-14	135,00	10
9... 13	LC1-D12... D38	LRD-16	135,00	10
12... 18	LC1-D18... D38	LRD-21	138,00	10
16... 24	LC1-D25... D38	LRD-22	138,00	10
23... 32	LC1-D25... D38	LRD-32	177,00	10
30... 38	LC1-D32 ve D38	LRD-35	179,00	
17... 25	LC1-D40A... D65A	LRD-325	273,00	
23... 32	LC1-D40A... D65A	LRD-332	273,00	
30... 40	LC1-D40A... D65A	LRD-340	273,00	
37... 50	LC1-D40A... D65A	LRD-350	281,00	
48... 65	LC1-D50A... D65A	LRD-365	288,00	
55... 70	LC1-D50... D95	LRD-3361	535,00	
63... 80	LC1-D65 ve D95	LRD-3363	588,00	
80... 104	LC1-D80 ve D95	LRD-3365	645,00	
80... 104	LC1-D115 ve D150	LRD-4365	688,00	
95... 120	LC1-D115 ve D150	LRD-4367	720,00	
110... 140	LC1-D150	LRD-4369	877,00	
80... 104	(1)	LRD-33656	688,00	
95... 120	(1)	LRD-33676	720,00	
110... 140	(1)	LRD-33696	865,00	



LRD-08

EverLink

D6

YENİ



LR9D32



LR9D01



LR9-F73

TeSys elektronik termik röleleri

Elektronik termik röleler

0.10... 0.50	LC1-D09... D38	LR9D01	435,00
0.40... 2	LC1-D09... D38	LR9D02	435,00
1.6... 8	LC1-D09... D38	LR9D08	435,00
6.4... 32	LC1-D09... D38	LR9D32	435,00
22... 110	(1)	LR9D110S	731,00

TeSys elektronik aşırı akım termik röleleri

Elektronik aşırı akım termik rölesi

0,3...1,5	LC1D09...D38	LR97D015••(2)	332,00
1,2...7	LC1D09...D38	LR97D07••(2)	332,00
5...25	LC1D09...D38	LR97D25••(2)	468,00
20...38	LC1D09...D38	LR97D38••(2)	468,00

TeSys F serisi, elektronik termik röleleri, 3 kutuplu, 60-630A arası

Faz dengesizliği ve faz kaybına karşı korumalı, AC uygulama için

60-100	LC1-F115'ten F185'e	LR9-F5367	887,00
90-150	LC1-F115'ten F185'e	LR9-F5369	1.079,00
132-220	LC1-F225'ten F265'e	LR9-F5371	1.256,00
200-330	LC1-F225'ten F500'e	LR9-F7375	1.368,00
300-500	LC1-F225'ten F500'e	LR9-F7379	2.084,00
380-630	LC1-F400'den F630'a	LR9-F7381	2.578,00

TeSys D serisi termik röleleri için aksesuarlar

Hazır bağlantı kiti (LRD-01... 35 rölelerinin NK kontağının kontaktöre direkt bağlantısını sağlar).

LC1-D09... D18 için	LAD-7C1	41,00	10
LC1-D25... D38 için	LAD-7C2	53,00	10

Klemens bloğu (Termik rölenin kontaktörden bağımsız DIN rayına montajı için)

LRD-01... 35 için	LAD-7B106	35,00	
LRD-3••• için	LA7-D3064	104,00	

(1) Bağımsız montaj.

* D serisi termik rölelerde 24A'ya kadar yaylı klemens bağlantı için lütfen 444 30 30 Müşteri Destek Merkezi'ni arayınız.

(2) Sipariş verirken reşerin son iki rakamındaki .. yerine M7= 240V, F7= 120V, B=24V, E=48V koyarak besleme gerilimlerini seçebilirsiniz.

Örnek, 240V için LR97D015.. LR97D015M7 referansını sipariş verin.

* Daha yüksek akım değerleri için 444 30 30 Müşteri Destek Merkezi'ni arayınız.

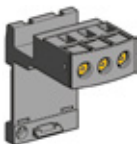

LAD-7B106

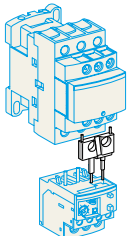

LAD-7C



EasyPact TVS Serisi Kontaktörler, 3 Kutuplu, 6 - 630A Raya Geçmeli veya Vida Tespitli

Life Is On



YENİ



LC1-E06



LC1-E40



LC1-E300



CAE40



LC1-E06004

Anma gücü (kW) 380/400 V 50 Hz	Anma akımı (A) < 440 V AC3 ≤ 60°C	Yardımcı kontak NA NK	Referans ⁽¹⁾	Standart kumanda devresi gerilimi	Fiyat (TL)	Minimum sip. adedi	
2.2	6	0	1	LC1E0601••	M5	60,00	36
2.2	6	1	0	LC1E0610••	M5	60,00	36
4	9	0	1	LC1E0901••	M5	63,00	36
4	9	1	0	LC1E0910••	M5	63,00	36
5.5	12	0	1	LC1E1201••	M5	67,00	36
5.5	12	1	0	LC1E1210••	M5	67,00	36
7.5	18	0	1	LC1E1801••	M5	77,00	36
7.5	18	1	0	LC1E1810••	M5	77,00	36
11	25	0	1	LC1E2501••	M5	99,00	36
11	25	1	0	LC1E2510••	M5	99,00	36
15	32	0	1	LC1E3201••	M5	158,00	24
15	32	1	0	LC1E3210••	M5	158,00	24
18.5	38	0	1	LC1E3801••	M5	204,00	24
18.5	38	1	0	LC1E3810••	M5	204,00	24
18.5	40	1	1	LC1E40••	M5	222,00	9
22	50	1	1	LC1E50••	M5	325,00	9
30	65	1	1	LC1E65••	M5	431,00	9
37	80	1	1	LC1E80••	M5	482,00	5
45	95	1	1	LC1E95••	M5	623,00	-
55	120	1	1	LC1E120••	M5	857,00	-
90	160	1	1	LC1E160••	M5	1.051,00	-
110	200	0	0	LC1E200••	M5	1.528,00	-
132	250	0	0	LC1E250••	M5	1.931,00	-
160	300	0	0	LC1E300••	M5	2.425,00	-
200	400	0	0	LC1E400••	M7	4.115,00	-
250	500	0	0	LC1E500••	M7	6.682,00	-
335	630	0	0	LC1E630••	M7	8.049,00	-

EasyPact TVS serisi yardımcı kontaktörler

Vidalı bağlantı, kumanda devresi: AC

Kontakt düzeni

2NA + 2NK	CAE22••	M5	51,00	36
3NA + 1NK	CAE31••	M5	51,00	36
4NA + ONK	CAE40••	M5	51,00	36

Kontaktör, yardımcı kontaktör ve bobinler için standart kumanda devresi gerilimleri ve kodları

AC gerilim (V) 50 Hz	24	220
LC1-E09... E300, CAE için kod	B5	M5

EasyPact TVS serisi kontaktörler, 4 kutuplu, 16 - 125A

Anma akımı (AC1) ≤ 55°C	Referans ⁽¹⁾	Standart kumanda devresi gerilimi	Fiyat (TL)	Minimum sip. adedi
Güç devresi AC, kumanda devresi AC				
16A	LC1E06004••	M7	72,00	-
20A	LC1E09004••	M7	82,00	-
25A	LC1E12004••	M7	94,00	-
32A	LC1E18004••	M7	112,00	-
40A	LC1E25004••	M7	158,00	-
45A	LC1E32004••	M7	189,00	-
50A	LC1E38004••	M7	259,00	-
60A	LC1E40004••	M7	407,00	-
80A	LC1E65004••	M7	520,00	-
100A	LC1E80004••	M7	592,00	-
125A	LC1E95004••	M7	697,00	-



EasyPact TVS Serisi Termik Röleleri, 3 kutuplu, 0.1 - 630A

Life Is On

Schneider
Electric

Termik ayar sahası (A)	Birlikte kullanacağı kontaktör referansı	Referans	Fiyat (TL)	Minimum sip. adedi
Sınıf 10 A				
Vida bağlantılı				
0,1...0,16	LC1E06...E25	LRE01	79,00	-
0,16...0,25	LC1E06...E25	LRE02	79,00	-
0,25...0,4	LC1E06...E25	LRE03	79,00	-
0,4...0,63	LC1E06...E25	LRE04	79,00	-
0,63...1	LC1E06...E25	LRE05	79,00	-
1...1,6	LC1E06...E25	LRE06	79,00	-
1,6...2,5	LC1E06...E25	LRE07	79,00	-
2,5...4	LC1E06...E25	LRE08	79,00	-
4...6	LC1E06...E25	LRE10	79,00	-
5,5...8	LC1E06...E25	LRE12	79,00	-
7...10	LC1E06...E25	LRE14	79,00	-
9...13	LC1E06...E25	LRE16	79,00	-
12...18	LC1E06...E25	LRE21	79,00	-
16...24	LC1E06...E25	LRE22	79,00	-
23...32	LC1E32...E38	LRE32	107,00	-
30...38	LC1E32...E38	LRE35	120,00	-
17...25	LC1E40...E65	LRE322	145,00	-
23...32	LC1E40...E65	LRE353	145,00	-
30...40	LC1E40...E65	LRE355	145,00	-
37...50	LC1E40...E65	LRE357	150,00	-
48...65	LC1E40...E65	LRE359	153,00	-
55...70	LC1E80...E95	LRE361	281,00	-
63...80	LC1E80...E95	LRE363	315,00	-
80...104	LC1E80...E95	LRE365	345,00	-
51...81	LC1E120...E160	LRE480	434,00	-
62...99	LC1E120...E160	LRE481	504,00	-
84...135	LC1E120...E160	LRE482	552,00	-
124...198	LC1E200...E250	LRE483	640,00	-
146...234	LC1E200...E250	LRE484	655,00	-
174...279	LC1E300	LRE485	677,00	-
208...333	LC1E300	LRE486	688,00	-
259...414	LC1E400...E500	LRE487	1.220,00	-
321...513	LC1E400...E500	LRE488	1.710,00	-
394...630	LC1E500...E600	LRE489	2.106,00	-



LRE12



LRE355



LRE483

EasyPact TVS GZ1 serisi motor koruma şalterleri

Termik manyetik karakteristikli, (10-100 kA)

Anma gücü (kW) 400 V, 50/60 Hz	Termik ayar sahası (A)	Referans	Fiyat (TL)
-	0.1... 0.16	GZ1E01	133,00
-	0.16... 0.25	GZ1E02	133,00
-	0.25... 0.40	GZ1E03	123,00
-	0.40... 0.63	GZ1E04	123,00
-	0.63... 1	GZ1E05	123,00
0.37	1... 1.6	GZ1E06	123,00
0.75	1.6... 2.5	GZ1E07	123,00
1.5	2.5... 4	GZ1E08	123,00
2.2	4... 6.3	GZ1E10	123,00
4	6... 10	GZ1E14	130,00
5.5	9... 14	GZ1E16	130,00
7.5	13... 18	GZ1E20	145,00
9	17... 23	GZ1E21	150,00
11	20... 25	GZ1E22	150,00
15	24... 32	GZ1E32	245,00



GZ1E22



LAEN31

EasyPact TVS serisi için yardımcı donanımlar

Açıklama	Referans	Fiyat (TL)	Minimum sip. adedi
Ön yardımcı kontak bloğu	1 NA + 1 NK	LAEN11	21,00
	2 NA	LAEN20	21,00
	2 NK	LAEN02	21,00
Yıldız üçgen için zaman gecikmesi	2 NA + 2 NK	LAEN22	33,00
	LC1E25...E300	LAETSD	131,00
Enversör mekanik kilit	LC1E06...E65	LAEM1	37,00
	LC1E80...E95	LAEM4	37,00
LRE röleleri için terminal bloğu	LC1E06...E38	LAEB1	36,00
GZ1E şalterleri için yana yardımcı kontak bloğu	LC1E40...E95	LAEB3	100,00
	1NA + 1NK	GZ1AN11	24,00
	1NA + 1NA	GZ1AN20	24,00



LC1DFK

Çalışma gücü, ≤ 55°C, kVA (400/440V)	50/60 Hz için kVA (660/690V)	Yardımcı kontak	Referans ⁽²⁾	Fiyat (TL)
12,5	18	1NA+2NK	LC1-DFK••	329,00
16,7	24	1NA+2NK	LC1-DGK••	362,00
20	30	1NA+2NK	LC1-DLK••	389,00
25	36	1NA+2NK	LC1-DMK••	484,00
33,3	48	1NA+2NK	LC1-DPK12••	715,00
40	58	1NA+2NK	LC1-DTK12••	910,00
60	92	1NA+2NK	LC1-DWK12••	1.179,00

(2) Referansı kumanda devresi gerilimine karşılık gelen kodla tamamlayınız.

Standart kumanda devresi gerilimleri ve kodları

AC gerilim (V) (50/60 Hz)	24	110	220	380	400
Kod :	B7	F7	M7	Q7	V7

TeSys D serisi kontaktörler, 4 kutuplu, 20 - 200A

D9



LC1DT20

Anma akımı (AC1) ≤ 60°C	Referans	Referans ⁽²⁾	Fiyat (TL)
----------------------------	----------	-------------------------	---------------

Güç devresi AC, kumanda devresi AC

20	LC1DT20••	M7	135,00
25	LC1DT25••	M7	148,00
32	LC1DT32••	M7	193,00
40	LC1DT40••	M7	282,00
60	LC1DT60A•• (2)	M7	636,00
80	LC1DT80A•• (2)	M7	907,00
125	LC1D80004••	M7	1.211,00
200	LC1D115004••	M7	1.994,00

Güç devresi AC, kumanda devresi DC

20	LC1DT20••	BD	135,00
25	LC1DT25••	BD	148,00
32	LC1DT32••	BD	193,00
40	LC1DT40••	BD	282,00
60	LC1DT60A•• (2)	BD	636,00
80	LC1DT80A•• (2)	BD	907,00
200	LC1D115004••	BD	1.994,00

(2) Everlink bağlantı sistemine sahiptir.

4 kutuplu kontaktörler için standart kumanda devresi gerilimleri ve kodları

AC gerilim (V) 50/60 Hz	24	110	220	380
Kod:	B7	F7	M7	Q7
DC gerilim (V)	24	48	110	
Kod:	BD	ED	FD	



LT3-SE00M

PTC Termistör koruma rölesi

Otomatik resetli, 1 NK kontak	230 V AC	LT3-SE00M	408,00
Otomatik resetli, gerilim ve hata göstergeli, 1 NA+ NK kontak	115/230 V AC	LT3-SA00M	408,00
Otomatik resetli, gerilim ve hata göstergeli, 2A/K kontak	24-230 V AC-DC	LT3-SA00MW	505,00
Otomatik ve manuel resetli, gerilim ve hata göstergeli, 1 NK+1NA kontak	115/230 V AC	LT3-SM00M	918,00
Otomatik ve manuel resetli, gerilim ve hata göstergeli, test ve reset butonlu, 2A/K kontak	24-230 V AC-DC	LT3-SM00MW	918,00



Direkt yol verme, 0.06-110 kW / Tip 1 koordinasyon
AC3 sınıfında, 3 fazlı 50/60 Hz

Motorların standart güç değerleri 400/415V			Motor koruma şalteri Referans	Teknik açma ayar sahası	Kontaktör Referans
P kW	Ie A	Iq kA		A	
0.06	0.22	50	GV2-ME02	0.16... 0.25	LC1-K06 veya LC1-D09
0.09	0.36	50	GV2-ME03	0.25... 0.40	LC1-K06 veya LC1-D09
0.12	0.42	50	GV2-ME04	0.40... 0.63	LC1-K06 veya LC1-D09
0.18	0.6	50	GV2-ME04	0.40... 0.63	LC1-K06 veya LC1-D09
0.25	0.88	50	GV2-ME05	0.63... 1	LC1-K06 veya LC1-D09
0.37	0.98	50	GV2-ME05	0.63... 1	LC1-K06 veya LC1-D09
0.55	1.5	50	GV2-ME06	1... 1.6	LC1-K06 veya LC1-D09
0.75	2	50	GV2-ME07	1.6... 2.5	LC1-K06 veya LC1-D09
1.1	2.5	50	GV2-ME08	2.5... 4	LC1-K06 veya LC1-D09
1.5	3.5	50	GV2-ME08	2.5... 4	LC1-K06 veya LC1-D09
2.2	5	50	GV2-ME10	4... 6.3	LC1-K06 veya LC1-D09
3	6.5	50	GV2-ME14	6... 10	LC1-K09 veya LC1-D09
4	8.4	50	GV2-ME14	6... 10	LC1-K09 veya LC1-D09
5.5	11	15	GV2-ME16	9... 14	LC1-K12 veya LC1-D12
7.5	14.8	15	GV2-ME20	13... 18	LC1-D18
9	18.1	15	GV2-ME21	17... 23	LC1-D25
11	21	15	GV2-ME22	20... 25	LC1-D25
15	28.5	10	GV2-ME32	24... 32	LC1-D32
18.5	35	35	GV3-ME40	25... 40	LC1-D38
22	41	50	GV3-P50	37... 50	LC1-D50A
30	55	50	GV3-P65	48... 65	LC1-D65A
37	69	15	GV3-ME80	56... 80	LC1-D80
37	69	25	GV7-RE80	48... 80	LC1-D80
45	81	25	GV7-RE100	60... 100	LC1-D95
55	100	25	GV7-RE150	90... 150	LC1-D115
75	135	35	GV7-RE150	90... 150	LC1-D150
90	165	35	GV7-RE220	132... 220	LC1-F185
110	200	35	GV7-RE220	132... 220	LC1-F225

Yıldız - Üçgen yol verme, 7.5 - 315 kW
Sincap kafesli motorların standart güç değeri ⁽¹⁾

Şebeke gerilimi - üçgen 380 / 400 V	Motor koruma şalteri	Kontaktörler (gerilim koduyla tamamlanacak temel referans)			Termik röle
		Hat KM2	Üçgen KM3	Yıldız KM1	
kW	Termik - manyetik				
7.5	GV2-ME20	LC1-D09••	LC1-D09••	LC1-D09••	-
11	GV2-ME22	LC1-D12••	LC1-D12••	LC1-D09••	-
18.5	GV3-ME40	LC1-D18••	LC1-D18••	LC1-D09••	-
25	GV3-ME63	LC1-D32••	LC1-D32••	LC1-D18••	-
37	GV3-ME63	LC1-D40••	LC1-D40••	LC1-D25••	-
55	GV7-RE100	LC1-D50••	LC1-D50••	LC1-D40••	-
75	GV7-RE150	LC1-D80••	LC1-D80••	LC1-D50••	-
110	GV7-RE220	LC1-D115••	LC1-D115••	LC1-D80••	-
Manyetik					
132	NSX400•Micrologic 1.3M	LC1-D150••	LC1-D150••	LC1-D115••	LR-D4369
160	NSX400•Micrologic 1.3M	LC1-F185••	LC1-F185••	LC1-F150••	LR9-F5371
200	NSX630•Micrologic 1.3M	LC1-F225••	LC1-F225••	LC1-F185••	LR9-F5371
220	NSX630•Micrologic 1.3M	LC1-F265••	LC1-F265••	LC1-F185••	LR9-F7375
280	NSX630•Micrologic 1.3M	LC1-F330••	LC1-F330••	LC1-F265••	LR9-F7375
315	NS800H•Micrologic 5 ⁽²⁾	LC1-F400••	LC1-F400••	LC1-F265••	LR9-F7379

- (1) Yukarıdaki değerler rehber niteliğinde verilmiştir. Motor tipine ve üreticisine göre değişim gösterebilir. Daha detaylı bilgi için lütfen 444 30 30 Müşteri Destek Merkezi'ni arayınız.
(2) NS800H Micrologic 5 ünitesi manyetik tip olacak.



Direkt yol verme, 0.06-110 kW / Tip 2 koordinasyon AC3 sınıfında, 3 fazlı 50/60 Hz

Motorların standart güç değerleri 400/415V			Motor koruma şalteri Referans	Teknik açma ayar sahası	Kontaktör Referans
P kW	Ie A	Iq kA		A	
0.06	0.22	130	GV2-P02	0.16... 0.25	LC1-D09
0.09	0.36	130	GV2-P03	0.25... 0.40	LC1-D09
0.12	0.42	130	GV2-P04	0.40... 0.63	LC1-D09
0.18	0.6	130	GV2-P04	0.40... 0.63	LC1-D09
0.25	0.88	130	GV2-P05	0.63... 1	LC1-D09
0.37	0.98	130	GV2-P05	0.63... 1	LC1-D09
0.55	1.5	130	GV2-P06	1... 1.6	LC1-D09
0.75	2	130	GV2-P07	1.6... 2.5	LC1-D09
1.1	2.5	130	GV2-P08	2.5... 4	LC1-D09
1.5	3.5	130	GV2-P08	2.5... 4	LC1-D09
2.2	5	130	GV2-P10	4... 6.3	LC1-D09
3	6.5	130	GV2-P14	6... 10	LC1-D09
4	8.4	130	GV2-P14	6... 10	LC1-D09
5.5	11	130	GV2-P16	9... 14	LC1-D12
7.5	14.8	50	GV2-P20	13... 18	LC1-D18
9	18.1	50	GV2-P21	17... 23	LC1-D25
11	21	50	GV2-P22	20... 25	LC1-D25
15	28.5	35	GV2-P32	24... 32	LC1-D32
18.5	35	70	GV3-P40	25... 40	LC1-D38
22	41	70	GV3-P50	40... 63	LC1-D50
30	55	70	GV7-RS80	40... 63	LC1-D65
37	69	70	GV7-RS80	48... 80	LC1-D80
45	81	70	GV7-RS100	60... 100	LC1-D115
55	100	70	GV7-RS150	90... 150	LC1-D150
75	135	70	GV7-RS150	90... 150	LC1-D150
90	165	70	GV7-RS220	132... 220	LC1-F185
110	200	70	GV7-RS220	132... 220	LC1-F225

D11

Yıldız - Üçgen yol verme, 7.5 - 250 kW Sincap kafesli motorların standart güç değeri ⁽¹⁾

Şebeke gerilimi - üçgen 380 / 400 V	Motor koruma şalteri	Kontaktörler (gerilim koduyla tamamlanacak temel referans)			Termik röle
		hat KM2	üçgen KM3	yıldız KM1	
kW	Termik - manyetik				
7.5	GV2-P20	LC1-D25••	LC1-D25••	LC1-D25••	-
11	GV2-P22	LC1-D25••	LC1-D25••	LC1-D25••	-
18.5	GV3-P40	LC1-D80••	LC1-D80••	LC1-D80••	-
22	GV3-P50	LC1-D80••	LC1-D80••	LC1-D80••	-
37	GV7-RS80	LC1-D80••	LC1-D80••	LC1-D80••	-
55	GV7-RS100	LC1-D115••	LC1-D115••	LC1-D115••	-
75	GV7-RS150	LC1-D150••	LC1-D150••	LC1-D150••	-
110	GV7-RS220	LC1-F225••	LC1-F225••	LC1-F225••	-
Manyetik					
132	NSX400•Micrologic 1.3M	LC1-F265••	LC1-F265••	LC1-F265••	LR9-F7375
160	NSX400•Micrologic 1.3M	LC1-F330••	LC1-F330••	LC1-F330••	LR9-F7375
200	NSX630•Micrologic 1.3M	LC1-F400••	LC1-F400••	LC1-F400••	LR9-F7375
220	NSX630•Micrologic 1.3M	LC1-F400••	LC1-F400••	LC1-F400••	LR9-F7375
250	NSX630•Micrologic 1.3M	LC1-F500••	LC1-F500••	LC1-F500••	LR9-F7375

- (1) Yukarıdaki değerler rehber niteliğinde verilmiştir. Motor tipine ve üreticisine göre değişim gösterebilir. Daha detaylı bilgi için lütfen 444 30 30 Müşteri Destek Merkezi'ni arayınız.
- (2) NS800H Micrologic 5 ünitesi manyetik tip olacak.



Motor Koruma Şalterleri



Motorunuzu Doğru Donanıma Emanet Edin



444 30 30
www.schneider-electric.com.tr

Life Is On

Schneider
Electric



Anma gücü (kW)
380/400 V, 50/60 Hz

Termik ayar
sahası (A)

Referans

Fiyat
(TL)



GV2-ME

Termik manyetik karakteristikli, (15-100 kA)

-	0.1... 0.16	GV2-ME01	208,00
0.06	0.16... 0.25	GV2-ME02	208,00
0.09	0.25... 0.40	GV2-ME03	181,00
0.12 / 0.18	0.40... 0.63	GV2-ME04	181,00
0.25	0.63... 1	GV2-ME05	181,00
0.37 / 0.55	1... 1.6	GV2-ME06	181,00
0.75	1.6... 2.5	GV2-ME07	181,00
1.5	2.5... 4	GV2-ME08	181,00
2.2	4... 6.3	GV2-ME10	181,00
4	6... 10	GV2-ME14	192,00
5.5	9... 14	GV2-ME16	192,00
7.5	13... 18	GV2-ME20	219,00
9	17... 23	GV2-ME21	236,00
11	20... 25	GV2-ME22	236,00
15	24... 32	GV2-ME32	408,00
18.5	30... 40 (1)	GV3-P40	835,00
22	37... 50 (1)	GV3-P50	866,00
30	48... 65 (1)	GV3-P65	906,00
37	56... 80	GV3-ME80	886,00



E1



GV3-P

Termik manyetik karakteristikli (50-100 kA)

-	0.1... 0.16	GV2-P01	228,00
0.06	0.16... 0.25	GV2-P02	228,00
0.09	0.25... 0.40	GV2-P03	205,00
0.12 / 0.18	0.40... 0.63	GV2-P04	205,00
0.25	0.63... 1	GV2-P05	205,00
0.37 / 0.55	1... 1.6	GV2-P06	205,00
0.75	1.6... 2.5	GV2-P07	205,00
1.5	2.5... 4	GV2-P08	205,00
2.2	4... 6.3	GV2-P10	205,00
4	6... 10	GV2-P14	228,00
5.5	9... 14	GV2-P16	228,00
7.5	13... 18	GV2-P20	251,00
9	17... 23	GV2-P21	277,00
11	20... 25	GV2-P22	277,00
15	24... 32	GV2-P32	496,00
18.5	30... 40 (1)	GV3-P40	835,00
22	37... 50 (1)	GV3-P50	866,00
30	48...65 (1)	GV3-P65	906,00

(1) GV3P serisi şalterlerin kesme kapasitesi 50 kA'dır. Everlink bağlantı sistemine sahiptir.



GV2-LE

Manyetik karakteristikli (15-100 kA)

Anma akımı (A)

-	0.4	GV2-LE03	184,00
-	0.63	GV2-LE04	184,00
-	1	GV2-LE05	184,00
0.37	1.6	GV2-LE06	184,00
0.75	2.5	GV2-LE07	184,00
1.5	4	GV2-LE08	184,00
2.2	6.3	GV2-LE10	184,00
4	10	GV2-LE14	204,00
5.5	14	GV2-LE16	204,00
7.5	18	GV2-LE20	228,00
11	25	GV2-LE22	236,00
15	32	GV2-LE32	401,00
18.5	40	GV3-L40 (1)	614,00
22	50	GV3-L50 (1)	627,00
30	65	GV3-L65 (1)	638,00

(1) GV3 serisi şalterlerin kesme kapasitesi 50 kA'dır.





TeSys GV Serisi Motor Koruma Şalterleri

Life Is On



GV2-RT

Anma gücü (kW)
380/400 V, 50/60 Hz

Termik ayar
sahası (A)

Referans

Fiyat
(TL)

Termik manyetik karakteristikli (15-100 kA)

Kalkış akımı yüksek olan motorların korunması için

Anma gücü (kW) 380/400 V, 50/60 Hz	Termik ayar sahası (A)	Referans	Fiyat (TL)
0.09	0.25-0.40	GV2RT03	224,00
0.18	0.40-0.63	GV2RT04	224,00
0.37	0.63-1	GV2RT05	224,00
0.55	1-1.6	GV2RT06	224,00
0.75	1.6-2.5	GV2RT07	224,00
1.5	2.5-4	GV2RT08	224,00
2.2	4-6.3	GV2RT10	224,00
4	6-10	GV2RT14	251,00
5.5	9-14	GV2RT16	251,00
7.5	13-18	GV2RT20	277,00
11	17-23	GV2RT21	302,00

Manyetik koruma ayarlanan akım değerinin 20 katından (20*In) itibaren devreye girmektedir, ürün seçimi için lütfen katalog bilgisine danışınız.

Motor anma gücü (kW)
AC3, 400-415, 50/60 Hz

Termik ayar
sahası (A)

Kesme
kapasitesi
400-415V (kA)

Referans

Fiyat
(TL)

Termik-manyetik karakteristikli

Motor anma gücü (kW) AC3, 400-415, 50/60 Hz	Termik ayar sahası (A)	Kesme kapasitesi 400-415V (kA)	Referans	Fiyat (TL)
30-37	48-80	25	GV7-RE80	1.779,00
45	60-100	25	GV7-RE100	1.779,00
55-75	90-150	35	GV7-RE150	1.853,00
90-110	132-220	35	GV7-RE220	2.331,00
30-37	48-80	70	GV7-RS80	2.036,00
45	60-100	70	GV7-RS100	2.036,00
55-75	90-150	70	GV7-RS150	2.071,00
90-110	132-220	70	GV7-RS220	2.857,00

Akım sınırlama modülleri

Şalter üzerine monte	Referans	Fiyat (TL)
Şalter üzerine monte	GV1-L3	297,00
Bağımsız monte	LA9-LB920	634,00



GV7-R

EasyPact TVS GZ1 serisi motor koruma şalterleri

Termik manyetik karakteristikli, (10-100 kA)

Anma gücü (kW)
400 V, 50/60 Hz

Termik ayar
sahası (A)

Referans

Fiyat
(TL)

Anma gücü (kW) 400 V, 50/60 Hz	Termik ayar sahası (A)	Referans	Fiyat (TL)
-	0.1... 0.16	GZ1E01	133,00
-	0.16... 0.25	GZ1E02	133,00
-	0.25... 0.40	GZ1E03	123,00
-	0.40... 0.63	GZ1E04	123,00
-	0.63... 1	GZ1E05	123,00
0.37	1... 1.6	GZ1E06	123,00
0.75	1.6... 2.5	GZ1E07	123,00
1.5	2.5... 4	GZ1E08	123,00
2.2	4... 6.3	GZ1E10	123,00
4	6... 10	GZ1E14	130,00
5.5	9... 14	GZ1E16	130,00
7.5	13... 18	GZ1E20	145,00
9	17... 23	GZ1E21	150,00
11	20... 25	GZ1E22	150,00
15	24... 32	GZ1E32	245,00



GZ1E22



Compact NSX Serisi Motor Koruma Şalterleri

Life Is On

Schneider
Electric



NSX100F Micrologic 2.2M

Compact NSX, termik-manyetik karakteristikli

Motor anma gücü (kW)	Tip	Kesme kap. 400-415V (kA)	Termik ayar sahası (A)	Manyetik ayar sahası (A)	Referans	Fiyat (TL)
37/45	NSX100F Micrologic 2.2 M 100	36	50-100	5-13 x In	LV429825	1.288,00
55/75	NSX160F Micrologic 2.2 M 150	36	70-150	5-13 x In	LV430985	1.349,00
90/110	NSX250F Micrologic 2.2 M 220	36	100-220	5-13 x In	LV431160	1.633,00
132/160	NSX400F Micrologic 2.3 M 320	36	160-320	5-13 x In	LV432775	3.688,00
200/250	NSX630F Micrologic 2.3 M 500	36	250-500	5-13 x In	LV432975	4.209,00
37/45	NSX100N Micrologic 2.2 M 100	50	50-100	5-13 x In	LV429830	1.402,00
55/75	NSX160N Micrologic 2.2 M 150	50	70-150	5-13 x In	LV430988	1.478,00
90/110	NSX250N Micrologic 2.2 M 220	50	100-220	5-13 x In	LV431165	1.872,00
132/160	NSX400N Micrologic 2.2 M 320	50	160-320	5-13 x In	LV432776	4.234,00
200/250	NSX630N Micrologic 2.3 M 500	50	250-500	5-13 x In	LV432976	4.635,00
37/45	NSX100H Micrologic 2.2 M 100	70	50-100	5-13 x In	LV429835	1.435,00
55/75	NSX160H Micrologic 2.2 M 150	70	70-150	5-13 x In	LV430991	1.643,00
90/110	NSX250H Micrologic 2.2 M 220	70	100-220	5-13 x In	LV431170	2.002,00
132/160	NSX400H Micrologic 2.3 M 320	70	160-320	5-13 x In	LV432777	4.804,00
200/250	NSX630H Micrologic 2.3 M 500	70	250-500	5-13 x In	LV432977	5.264,00

Compact NSX, manyetik karakteristikli

Yumuşak yolvericiler, hız kontrol cihazları ve motor koruma uygulamaları için

Motor anma gücü (kW)	Tip	Kesme kap. 400-415V (kA)	Termik ayar sahası (A)	Manyetik ayar sahası (A)	Referans	Fiyat (TL)
3/5.5	NSX100F MA12.5	36	-	6-14 x In	LV429743	819,00
7.5/11	NSX100F MA25	36	-	6-14 x In	LV429742	819,00
15/22	NSX100F MA50	36	-	6-14 x In	LV429741	819,00
37/45	NSX100F MA100	36	-	6-14 x In	LV429740	819,00
55/75	NSX160F MA150	36	-	6-14 x In	LV430830	844,00
90/110	NSX250F MA220	36	-	6-14 x In	LV431748	1.086,00
132/160	NSX400F 1.3-M 320	36	-	5-13 x In	LV432748	3.255,00
200/250	NSX630F 1.3-M 500	36	-	5-13 x In	LV432948	3.580,00
3/5.5	NSX100N MA12.5	50	-	6-14 x In	LV429753	898,00
7.5/11	NSX100N MA25	50	-	6-14 x In	LV429752	898,00
15/22	NSX100N MA50	50	-	6-14 x In	LV429751	898,00
37/45	NSX100N MA100	50	-	6-14 x In	LV429750	898,00
55/75	NSX160N MA150	50	-	6-14 x In	LV430832	959,00
90/110	NSX250N MA220	50	-	6-14 x In	LV431752	1.264,00
132/160	NSX400N 1.3-M 320	50	-	5-13 x In	LV432749	3.739,00
200/250	NSX630N 1.3-M 500	50	-	5-13 x In	LV432949	4.209,00
3/5.5	NSX100H MA12.5	70	-	6-14 x In	LV429763	1.057,00
7.5/11	NSX100H MA25	70	-	6-14 x In	LV429762	1.057,00
15/22	NSX100H MA50	70	-	6-14 x In	LV429761	1.057,00
37/45	NSX100H MA100	70	-	6-14 x In	LV429760	1.057,00
55/75	NSX160H MA150	70	-	6-14 x In	LV430834	1.163,00
90/110	NSX250H MA220	70	-	6-14 x In	LV431756	1.478,00
132/160	NSX400H 1.3-M 320	70	-	5-13 x In	LV432750	4.318,00
200/250	NSX630H 1.3-M 500	70	-	5-13 x In	LV432950	4.738,00

Not: Farklı kesme kapasiteleri ve farklı Micrologic koruma üniteleri için 444 30 30 Müşteri Destek Merkezi'ni arayınız.

E3



NSX100F MA100



TeSys GV Serisi Motor Koruma Şalterleri Aksesuarları

Motor Koruma Şalterleri için Aksesuarlar

Life Is On



Tip	Referans	Fiyat (TL)	Minimum sip. adedi	
GV2 ve GV3P motor koruma şalterleri için aksesuarlar				
Ani yardımcı kontak blokları				
Vida bağlantılı (2)				
Öne takılan tip (1 blok / ünite)	1NA + 1NK	GV-AE11	25,00	10
	2NA	GV-AE20	25,00	10
Sol yana takılan tip (maks. 2 blok / ünite)	1NA + 1NK	GV-AN11	26,00	10
	2NA	GV-AN20	26,00	10
Hata sinyali + ani yardımcı kontak bloğu (GV-AD her zaman motor koruma şalterinin yanına monte edilir)				
Sol yana takılır (maks. 1 blok / ünite)	1NA (Hata) + 1NA	GV-AD1010	62,00	
	1NK (Hata) + 1NA	GV-AD0110	62,00	
Kısa devre sinyalizasyon bloğu				
Sol yana takılır (maks. 1 blok / ünite)	KA	GV-AM11	59,00	
Düşük gerilim açtırma bloğu				
Sağ yana takılır (maks. 1 blok / ünite)	220-240 V, 50 Hz	GV-AU225	98,00	
Şönt gerilim açtırma bloğu				
Sağ yana takılır (maks. 1 blok / ünite)	380-400 V, 50 Hz	GV-AU385	98,00	
	220-240 V, 50 Hz	GV-AS225	111,00	
	380-400 V, 50 Hz	GV-AS385	111,00	
Besleme barası (3 kutuplu, 63A, 54 mm adım genişliği)				
5 adet GV2 besleme için		GV2-G554	67,00	
4 adet GV2 besleme için		GV2-G454 (1)	59,00	
2 adet GV2 besleme için		GV2-G254 (1)	52,00	
Besleme barası girişi				
Motor koruma şalteri yanına montaj için		GV2-G05	69,00	
Motor koruma şalteri üzerine montaj için		GV1-G09	41,00	
Kutular				
IP41 şalter kutusu		GV2-MC01	54,00	
IP55 şalter kutusu		GV2-MC02	81,00	
IP41 kutu için IP55 mühürleme aksesuarı		GV2-E01	25,00	10
Ø40 mantar kafa acil durdurma buton aksesuarı		GV2-K031	95,00	
Adaptör plakası				
Bir GV2-ME ile bir LC1-D09... D38'in, ön yüzleri hizalanmış montajı için		LAD-31	33,00	10
Kombinasyon blokları				
GV2 ile LC1-K veya LP1-K'nin kombine montajı için		GV2-AF01	25,00	10
GV2 ile LC1-D09... D38 kombine montajı için		GV2-AF3	17,00	10
LAD31 üzerine monte edilmiş GV2 ile LC1-D09... D38 kombine montajı için		GV2-AF4	17,00	10
GV3-ME motor koruma şalterleri için aksesuarlar				
Ani yardımcı kontak blokları	1NA + 1NK	GV3-A01	47,00	
Hata sinyali kontağı	1NK	GV3-A08	104,00	
	1NA	GV3-A09	104,00	
GV7-R motor koruma şalterleri için aksesuarlar				
İlave yardımcı kontaklar				
Standart (açma/elektriksel hata/AK sinyal)		GV7-AE11	98,00	
Düşük seviyeli güç (açma/elektriksel hata/AK sinyal)		GV7-AB11	109,00	
Manyetik hata göstergesi ünitesi, 110-415 V		GV7-AD112	442,00	
Elektriksel açtırma bobinleri				
Düşük gerilim bobini	200-240 V 50/60 Hz	GV7-AU207	305,00	
	380-440 V 50/60 Hz	GV7-AU387	305,00	
Şönt açtırma bobini	200-240 V 50/60 Hz	GV7-AS207	344,00	
	380-440 V 50/60 Hz	GV7-AS387	344,00	
Bağlantı aksesuarları				
Terminal koruyucuları mühür aksesuarı ile birlikte		GV7-AC01	81,00	
LC1-F/GV7-R arası bağlantı, koruma kapağı ile		GV7-AC06	353,00	

(1) 45 mm adım genişliğine sahip besleme baraları için referans sonundaki 54 kodunu 45 olarak değiştirin. Örnek: GV2-G454-GV2-G445.
(2) GV2 serisi yardımcı kontak bloklarında yaylı klemens bağlantı için referans sonuna 3 ekleyin. Örnek; GV-AE11 GV-AE113 olur.



Emniyet Şalterleri

Sigortalı ve Sigortasız
Tip Yük Ayırıcılar



Geniř Ürün Yelpazesi ile Güvenli Ayırma



444 30 30
www.schneider-electric.com.tr

Life Is On

Schneider
Electric



Mini- VARIO / VARIO

12-175 A Sarı-Kırmızı Emniyet Şalterleri / Ana Şalterler

CE Normlarına Uygun, UL, CSA, ASE, GL Sertifikalı

Life Is On

Schneider
Electric



VCF-0



VBF-4



VCF-5



VCFN-••GE

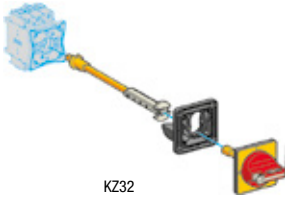

KZ32

Tip	Anma gücü 400-415 (AC3) (kW)	Anma akımı 440 V (AC23) (A)	Termik akım Ith (AC1) (A)	Referans	Fiyat (TL)
-----	---------------------------------	--------------------------------	------------------------------	----------	---------------

Ana / Emniyet şalteri ⁽²⁾

Mini VARIO	3	8.1	12	V•DN-12	86,00
	4	11	20	V•DN-20	93,00
VARIO	3	8.1	12	V•F-02	98,00
	4	11	20	V•F-01	104,00
	5.5	14	25	V•F-0	107,00
	7.5	21	32	V•F-1	139,00
	11	29	40	V•F-2	183,00
	18.5	41	63	V•F-3	221,00
	22	57	80	V•F-4	289,00
	30	68	125	V•F-5	490,00
	37	83	175	V•F-6	650,00
Kutulu Mini VARIO ⁽³⁾	3	8.1	12	VCFN-12GE	127,00
(IP55)	4	11	20	VCFN-20GE	146,00

Nötr modülü: Şalter gövdesine monte edilir. Geç açan erken kapatan kontaklı.

Mini VARIO	V•DN12-V•DN20 için	VZN-11	46,00
VARIO	V•F01-V•F2 için	VZ-11	53,00
	V•F3 ve V•F4 için	VZ-12	71,00
	V•F5 ve V•F6 için	VZ-13	153,00

Topraklama modülü: Şalter gövdesine monte edilir.

Mini VARIO	V•DN12-V•DN20 için	VZN-14	45,00
VARIO	V•F01-V•F2 için	VZ-14	52,00
	V•F3 ve V•F4 için	VZ-15	70,00
	V•F5 ve V•F6 için	VZ-16	107,00

Yardımcı kontak bloğu: Şalter gövdesine monte edilir.

Mini VARIO	1 NA geç kapayan kontak	VZN-05	41,00
	1 NK erken açan kontak	VZN-06	41,00
VARIO 2	NA	VZ-20	69,00
	1 NA+1 NK (geç kapayan, erken açan)	VZ-7	69,00

Uzatma şaftı

Mini VARIO	V•DN12-V•DN20 için (e=300-330 mm)	VZN-17	46,00
VARIO	V•F01-V•F2 için (e=300-330 mm)	VZ-17	54,00
	V•F3, V•F4 ve V•F5, V•F6 için (e=300-330 mm)	VZ-18	67,00
	V•F01-V•F2 için (e=400-430 mm)	VZ-30	62,00
	V•F3, V•F4 için (e=400-420 mm)	VZ-31	69,00
	V•F5, V•F6 için (e=430-450 mm)	VZ-31	69,00

Not: e= Pano net derinliği.

Kapı kilitleme mekanizması

	V•F01-V•F2 için	KZ-32	26,00 ⁽⁴⁾
	V•F3, V•F4 ve V•F5, V•F6 için	KZ-74	29,00 ⁽⁴⁾

Giriş terminali koruma kapağı ⁽⁵⁾

Mini VARIO	V•DN12-V•DN20 için	VZN-08	17,00
VARIO	V•F01-V•F2 için	VZ-8	17,00
	V•F3 ve V•F4 için	VZ-9	17,00
	V•F5 ve V•F6 için	VZ-10	24,00

(1) Şalter rengini belirleyen kodu referanstaki noktaların yerine koyunuz.

B: siyah plaka, siyah mandal

C: sarı plaka, kırmızı mandal

(2) Pano kapısı üzerine montaj içindir.

(3) Kutulu minivario üzerine eklenebilir modül sayısı 2'dir.

(4) Minimum sipariş adedi 5'tir.

(5) Ek modül koruma kapağı referansları için lütfen bölge müdürlüklerimize başvurunuz.

AC3: Endüktif yükler (sincap kafesli motorlar)

AC23A: Aşırı endüktif yükler (kontrol panolarında ana şalter)

AC1: Rezistif veya az endüktif yükler (ısıtma, dağıtım)

TeSys DF serisi kartuş sigorta yuvaları



DF101



DF143C

Termik Akım (Ith) (A)	Sigorta Ölçüsü (mmxmm)	Tip	Referans	Fiyat (TL)	Minimum sip. adedi
25	8.5 X 31.5	1P	DF81	24,00	-
		1P+N	DF81N	46,00	-
		3P	DF83	68,00	-
32	10 X 38	1P	DF101	25,00	-
		1P+N	DF101N	53,00	-
		3P	DF103	71,00	-
50	14 X 51	1P	DF141	68,00	-
		1P+N	DF141N	124,00	-
		3P	DF143C	202,00	-
125	22 X 58	1P	DF221	176,00	-
		1P+N	DF221N	351,00	-
		3P	DF223C	521,00	-

TeSys DF serisi kartuş sigortalar

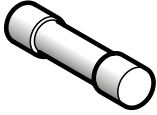

DF2CN

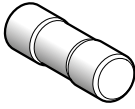

DF2FN

Termik Akım (Ith) (A)	Sigorta Ölçüsü (mmxmm)	Tip (gG Eğrisi)	Referans	Fiyat (TL)	Minimum sip. adedi
2	8.5 X 31.5	400	DF2BN0200	12,00	10
4			DF2BN0400	12,00	10
6			DF2BN0600	12,00	10
10			DF2BN1000	12,00	10
16			DF2BN1600	12,00	10
20	DF2BN2000	12,00	10		
2	10 X 38	500	DF2CN02	12,00	10
4			DF2CN04	12,00	10
6			DF2CN06	12,00	10
10			DF2CN10	12,00	10
16			DF2CN16	12,00	10
20	DF2CN20	12,00	10		
25	14 X 51	400	DF2CN25	12,00	10
32		400	DF2CN32	12,00	10
40		500	DF2EN40	15,00	10
50		400	DF2EN50	15,00	10
63		500	DF2FN63	35,00	10
80	22 X 58	500	DF2FN80	35,00	10
100			DF2FN100	35,00	10

F2

TeSys GS serisi yük ayırıcılar, 3 kutuplu, 125-1250A



GS2KK3

Termik Akım (Ith) (A)	Sigorta Ölçüsü (mmxmm)	Referans	Fiyat (TL)	Minimum sip. adedi
125A	22X58	GS2K3	1.021,00	-
	Size 00	GS2KK3	1.021,00	-
160A	Size 00	GS2LL3	1.064,00	-
	Size 0	GS2L3	1.262,00	-
250A	Size 1	GS2N3	1.804,00	-
400A	Size 2	GS2QQ3	2.823,00	-
630A	Size 3	GS2S3	6.081,00	-
1250A	Size 4	GS2V3	12.214,00	-

TeSys GS serisi yük ayırıcılar, 4 kutuplu, 125-1250A



GS2QQ4

(In) (A)	Sigorta Ölçüsü (mmxmm)	Referans	Fiyat (TL)	Minimum sip. adedi
125A	22X58	GS2K4	1.262,00	-
	Size 00	GS2KK4	1.262,00	-
160A	Size 00	GS2LL4	1.369,00	-
	Size 0	GS2L4	1.737,00	-
250A	Size 1	GS2N4	2.476,00	-
400A	Size 2	GS2QQ4	4.127,00	-
630A	Size 3	GS2S4	7.602,00	-
1250A	Size 4	GS2V4	14.538,00	-



Fupact - Sigortalı Yük Ayırıcılar

32 - 800A

Life Is On

Schneider
Electric

Açıklama	In (A)	Bağlantı tipi	DIN tipi	Referans	Fiyat (TL)
----------	--------	---------------	----------	----------	------------

Sigortalı yük ayırıcılar

ISFT100N	100	Kablo bağlantı	000	LV480750	413,00
ISFT100	100/160	Kablo bağlantı	000	LV480800	335,00
ISFT160	160	Kablo bağlantı	000/00	LV480802	361,00

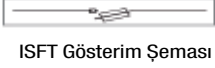

YENİ



49825

ISFT100N	100	60 mm baraya askı	0	LV480751	504,00
ISFT100N	100	60 mm baraya askı	0	LV480752	483,00
ISFT160	160	60mm baraya askı	000/00	LV480803	694,00
ISFT250	250	60mm baraya askı	1	LV480805	1.564,00
ISFT400	400	60mm baraya askı	2	LV480807	2.190,00
ISFT160	160	M8 konnektörü	000/00	LV480801	344,00
ISFT250	250	M10 konnektörü	1	LV480804	909,00
ISFT400	400	M10 konnektörü	2	LV480806	1.180,00
ISFT630	630	M10 konnektörü	3	LV480808	1.661,00

Sigortalı yük ayırıcı aksesuarları

ISFT100 için kapak				49878	79,00
ISFT160 için için yan şerit (çerçeve yerine gelmiştir, her ayırıcı için 2 adet kullanılır)				LV480817	30,00
ISFT250/400/630 için yan şerit (çerçeve yerine gelmiştir, her ayırıcı için 2 adet kullanılır)				LV480832	35,00
ISFT100N yardımcı kontak L				LV480755	49,00
ISFT100 + ISFT250 + ISFT400 + ISFT630 yardımcı kontak				49885	49,00

Sigortalı yük ayırıcılar

INFD40	40		000	LV480400	934,00
INFD63	63		00/000	LV480405	1.103,00
INFD160	160		00/000	LV480416	1.564,00
INFD200	200		0	LV480500	2.837,00
INFD250	250		0/1	LV480503	3.322,00
INFD400	400		0/1/2	LV480506	4.804,00
INFD630	630		3	LV480509	5.815,00
INFD800	800		3	LV480512	8.178,00



F3

INFD Gösterim Şeması

Sigortalı yük ayırıcı aksesuarları

Üstünden dönen kol				49614	91,00
Siyah uzatılmış dönen kol, INFD40...INFD250 için				49619	164,00
Kırmızı / sarı uzatılmış dönen kol, INFD40...INFD250 için				49616	186,00
Şaft 43 cm (6 x 6), INFD40...INFD250 için				49626	101,00
Siyah uzatılmış dönen kol, INFD400 için				LV480540	215,00
Siyah uzatılmış dönen kol, INFD600...INFD800 için				49620	261,00
Şaft 46,5 cm (12 x 12) INFD400...INFD800 için				49627	131,00
Yardımcı kontak NA				49609	139,00
Yardımcı kontak NK				49610	133,00
Sola takılan kontak adaptörü (INFD40 için)				49608	48,00
120 - 260 V AC 50 / 60 Hz sigorta monitörü				LV480560	852,00
380 - 690 V AC 50 / 60 Hz sigorta monitörü				LV480561	852,00

INF serisinde;

Kısa şaft, yük ayırıcı ile birlikte gönderilir. Kumanda kolu, ayrı sipariş edilmelidir.

Uzatılmış kumanda kolları için ise uzun şaft ve kumanda kolu, ayrı ayrı sipariş edilmelidir.

Sigortalı yük ayırıcılar (Dikey Tip)

ISFL160	160	60 mm baraya askılı downstream dağıtım	00/000	LV480850	696,00
ISFL160	160	60 mm baraya askılı upstream dağıtım	00/000	LV480851	696,00
ISFL160	160	100 mm baraya doğrudan bağlantı	00/000	LV480852	629,00
ISFL160	160	100 mm baraya doğrudan bağlantı	00/000	LV480853	667,00
ISFL250	250	185 mm baraya bağlantı	1	LV480856	1.665,00
ISFL400	400	185 mm baraya bağlantı	2	LV480857	1.700,00
ISFL630	630	185 mm baraya bağlantı	3	LV480858	1.909,00

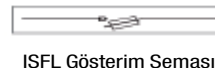

Sigortalı yük ayırıcılar (Dikey tip tek kutup ayrılmalı)

ISFL160	160	185 mm baraya bağlantı	00/000	LV480900	1.491,00
ISFL250	250	185 mm baraya bağlantı	1	LV480901	1.797,00
ISFL400	400	185 mm baraya bağlantı	2	LV480902	1.833,00
ISFL630	630	185 mm baraya bağlantı	3	LV480903	1.940,00

Sigortalı yük ayırıcı aksesuarları

ISFL160, 185 mm baraya bağlantı için adaptasyon plakası				LV480854	179,00
ISFL160, 185 mm baraya 2 adet cihaz bağlantısı için adaptasyon plakası				LV480855	327,00
ISFL 160A 1-kutuplu için akım trafosu				LV480904	403,00
ISFL 160A 185 mm bara bağlantısı için askı aparatı				LV480905	417,00



LV480853



LV480903



Compact INS/INV - Yük Ayırıcılar

40-2500A

Life Is On

Schneider
Electric

Compact INS (Siyah)

Tip	Anma akımı In (A)	Kısa devre kapama kap. I cm (kA tepe)	Referans	Fiyat (TL)
3 kutup				
INS40	40	15	28900	282,00
INS63	63	15	28902	290,00
INS80	80	5	28904	338,00
INS100	100	20	28908	365,00
INS125	125	20	28910	457,00
INS160	160	20	28912	513,00
INS250	250	30	31106	978,00
INS400	400	50	31110	1.631,00
INS630	630	50	31114	1.843,00
INS800	800	75	31330	5.367,00
INS1000	1000	75	31332	5.542,00
INS1250	1250	75	31334	6.274,00
INS1600	1600	75	31336	6.806,00
INS2000	2000	105	31338	13.358,00
INS2500	2500	105	31340	13.636,00



INS160



INS250



INS400

Compact INS/INV - Yardımcı donanımlar (Siyah)

Döner kurma kolları

Önden uzatmalı döner kurma kolu	INS40-INS160	LV428941	148,00
Yandan uzatmalı döner kurma kolu	INS40-INS160	28943	120,00
Önden uzatmalı döner kurma kolu	INS250	LV431050	244,00
Yandan uzatmalı döner kurma koluna dönüştürme aksesuarı ⁽²⁾	INS250	31054	146,00
Yandan uzatmalı döner kurma kolu ⁽²⁾	INS250	31057	168,00
Önden uzatmalı döner kurma kolu	INS400-630	31052	380,00
Önden uzatmalı döner kurma kolu, kısa şaft	INS630B-INS2500	31288	744,00

(1) 4 kutuplu ve kontak konumu görülebilir tipler için firmamıza danışınız.

(2) INS250'de yandan uzatmalı döner kurma kolu için 31054 ve 31057 referansları birlikte sipariş edilmelidir.

Compact INS (Kırmızı-Sarı)

Tip	Anma akımı In (A)	Kısa devre kapama kap. I cm (kA tepe)	Referans	Fiyat (TL)
3 kutup				
INS40	40	15	28916	285,00
INS63	63	15	28918	291,00
INS80	80	15	28920	347,00
INS100	100	20	28924	367,00
INS125	125	20	28926	457,00
INS160	160	20	28928	523,00
INS250	250	30	31126	920,00



INS160



INS250

Compact INS/INV - Yardımcı donanımlar (Kırmızı-Sarı)

Döner kurma kolları (Kırmızı kolu ve sarı zeminli)

Önden uzatmalı döner kurma kolu	INS40-INS160	LV428942	150,00
Yandan uzatmalı döner kurma kolu	INS40-INS160	28944	127,00
Önden uzatmalı döner kurma kolu	INS250	LV431051	263,00
Yandan uzatmalı döner kurma koluna dönüştürme aksesuarı ⁽²⁾	INS250	31054	146,00
Yandan uzatmalı döner kurma kolu ⁽²⁾	INS250	31058	252,00

(1) 4 kutuplu ve kontak konumu görülebilir tipler için firmamıza danışınız.

(2) INS250'de yandan uzatmalı döner kurma kolu için 31054 ve 31058 referansları birlikte sipariş edilmelidir.

Compact INS/INV - Elektriksel donanımlar

Yardımcı kontaklar

OF/CAF/CAO kontak	29450	93,00
OF/CAF/CAO kontak (küçük yükler için)	29452	93,00

29450 ve 29452 kontakları, yerleştirildiği kontak yuvasına göre işlev yüklenir.

29452, küçük yükleri enerjilendirme amacıyla özelleşmiş bir kontak türüdür. (Örn; PLC)

"CAO" yük ayırıcının açması, "CAF" ise yük ayırıcının kapaması öncesi erken sinyal veren kontaklardır.

Compact INS/INV- Yük transfer aksesuarları

Döner Kol İçin mekanik kilitleme

Uzatmalı döner kolu yük ayırıcılar için	INS40-INS160	28953	362,00
Doğrudan ya da uzatmalı döner kolu yük ayırıcılar için	INS250/100-INS250	31073	653,00
	INS630/320-INS630	31074	761,00

Mekanik kilitleme

Kilit adaptörü (Her bir yük ayırıcı için 1 adet sipariş edilir)	INS250/100-INS250	31087	153,00
	INS630/320-INS630	31088	209,00
	INS630b-INS2500	31291	153,00
2 kilit göbeği + 1 anahtar	RONIS	41950	721,00
	PROFALUX	42878	721,00



Kompakt Tip Devre Kesiciler

Kaçak Akım Koruma
ve İzolasyon İzleme
Çözümleri



İhtiyacınıza Uygun
Eksiksiz Çözüm



444 30 30
www.schneider-electric.com.tr

Life Is On

Schneider
Electric



EasyPact EZC

15 - 600A

Life Is On

Schneider
Electric



EZC400N



EZCV250

Tip	Kesme kapasitesi Icu(kA)	Anma akımı (A)	Referans	Fiyat (TL)
Sabit termik manyetik korumalı kompakt şalter				
3 kutup, 380 V AC	30	15	EZC100H3015	283,00
	30	20	EZC100H3020	283,00
	30	25	EZC100H3025	283,00
	30	30	EZC100H3030	283,00
	30	40	EZC100H3040	283,00
	30	50	EZC100H3050	283,00
	30	60	EZC100H3060	283,00
	30	75	EZC100H3075	355,00
	30	80	EZC100H3080	355,00
	30	100	EZC100H3100	355,00
	36	125	EZC250H3125	503,00
	36	160	EZC250H3160	518,00
	36	200	EZC250H3200	708,00
	36	250	EZC250H3250	708,00
	50	320	EZC400H3320N	1.389,00
	50	400	EZC400H3400N	1.599,00
	50	500	EZC630H3500N	1.725,00
50	600	EZC630H3600N	1.734,00	
Kaçak akım korumalı sabit termik manyetik kompakt şalter				
4 kutup, 380 V AC	36	63	*EZCV250H4063	1.810,00
	36	80	*EZCV250H4080	1.916,00
	36	100	*EZCV250H4100	2.025,00
	36	125	*EZCV250H4125	2.354,00
	36	160	*EZCV250H4160	2.369,00
	36	200	*EZCV250H4200	2.668,00
	36	250	*EZCV250H4250	2.976,00

* Ayarlanabilir 0,1/0,3/0,5/1 A hassasiyet

* Ayarlanabilir 0/200/500/1000 ms zaman gecikmesi

G1



EasyPact yardımcı bobin uygulaması



EZAROTE

Tip	Besleme gerilimi (V AC)	Referans	Fiyat (TL)
AX/AL yardımcı alarm kontağı			
EZC100 serisi için		EZAUX11	146,00
EZC250 serisi için		EZEAXAL	146,00
EZC400 ve EZC630 serisi için		29450	93,00
EZCV250 serisi için		EZEALV	146,00
MX/SHT açtırma bobinleri			
EZC100 serisi için	200-277	EZASHT200AC	206,00
EZC100 serisi için	380-480	EZASHT380AC	206,00
EZC250 serisi için	200-277	EZESHT200AC	206,00
EZC250 serisi için	380-480	EZESHT400AC	206,00
EZC400 ve EZC630 serisi için	200-277	LV429387	294,00
EZC400 ve EZC630 serisi için	380-480	LV429388	294,00
EZCV250 serisi için	200-277	EZESHT200AC	206,00
EZCV250 serisi için	380-480	EZESHT400AC	206,00
Düşük gerilim bobinleri			
EZC100 serisi için	200-240	EZAUVR200AC	316,00
EZC100 serisi için	380-415	EZAUVR380AC	316,00
EZC400 ve EZC630 serisi için	200-240	LV429407	314,00
EZC400 ve EZC630 serisi için	380-415	LV429408	314,00
Kurma Kolu			
EZC100	standart	EZAROTDS	178,00
	uzatmalı	EZAROTE	258,00
EZC250	standart	EZEROTDS	199,00
	uzatmalı	EZEROTE	316,00
EZC400 ve EZC630	standart	LV432597	191,00
	uzatmalı	LV432598	289,00
EZCV250	standart	EZEROTDS	199,00
	uzatmalı	EZEROTE	316,00
DIN rayı adaptörü	EZC100	EZADINR	35,00
Kilitleme aparatı	EZC100	EZALOCK	37,00
	EZC250	EZELOCK	53,00
	EZC400 ve EZC630	29370	72,00
	EZCV250	EZELOCKN	38,00

NOT : Eski tip 400 ve 630 A kasalı ürünlerin tüm yardımcı donanım referansları için 444 30 30 Müşteri Destek Merkezi'ni arayınız.



EasyPact CVS

100 - 630A

Life Is On

Schneider
Electric

Tip	Kesme kap. Icu(kA)	Anma akımı In (A)	Termik ayar	Referans	Fiyat (TL)
Ayarlı termik manyetik korumalı*					
3 Kutup 380V AC					
CVS100B	25	TM16D	12-16	LV510300	410,00
	25	TM25D	18-25	LV510301	410,00
	25	TM32D	23-32	LV510302	410,00
	25	TM40D	28-40	LV510303	410,00
	25	TM50D	35-50	LV510304	410,00
	25	TM63D	45-63	LV510305	410,00
	25	TM80D	56-80	LV510306	410,00
	25	TM100D	70-100	LV510307	410,00
CVS160B	25	TM125D	88-125	LV516302	500,00
	25	TM160D	112-160	LV516303	514,00
CVS250B	25	TM200D	140-200	LV525302	744,00
	25	TM250D	175-250	LV525303	744,00
CVS 100F	36	TM16D	12-16	LV510330	433,00
	36	TM25D	18-25	LV510331	433,00
	36	TM32D	23-32	LV510332	433,00
	36	TM40D	28-40	LV510333	433,00
	36	TM50D	35-50	LV510334	433,00
	36	TM63D	45-63	LV510335	433,00
	36	TM80D	56-80	LV510336	433,00
	36	TM100D	70-100	LV510337	433,00
CVS160F	36	TM125D	88-125	LV516332	524,00
	36	TM160D	112-160	LV516333	540,00
CVS250F	36	TM200D	140-200	LV525332	784,00
	36	TM250D	175-250	LV525333	784,00
CVS400F	36	TM320D	224-320	LV540305	1.682,00
	36	TM400D	280-400	LV540306	1.938,00
CVS630F	36	TM500D	350-500	LV563305	2.299,00
	36	TM600D	441-600	LV563306	2.610,00
	36	ETS630 (LS ₀₁)	325-630	LV563505	2.855,00
CVS400N	50	TM320D	224-320	LV540315	1.944,00
	50	TM400D	280-400	LV540316	2.227,00
CVS630N	50	TM500D	350-500	LV563315	2.606,00
	50	TM600D	420-600	LV563316	3.001,00
	50	ETS630 (LS ₀₁)	325-630	LV563510	3.282,00

*Manyetik koruma: 16-250 A arası için sabit, 400 A için 5-10xIn, 600 A için 4.2-8.3xIn, 630 A için 2-10xIn şeklinde ayarlanabilir.



LV510337



LV563316

G3

Aksesuarlar

Tip	Besleme Gerilimi (VAC)	Referans	Fiyat (TL)
Düşük gerilim bobini			
CVS100-630 için MN bobini	220	LV429407	314,00
CVS100-630 için MN bobini	380	LV429408	314,00
Açtırma bobinleri			
CVS100-630 için MX bobini	220	LV429387	294,00
CVS100-630 için MX bobini	380	LV429388	294,00
Yardımcı kontaklar			
CVS 100/630 için OF/SD/SDE/SDV kontak		29450	93,00
CVS 100-250 TM/MA açtırma üniteleri için SDE adaptörü		LV429451	124,00
Montaj aksesuarları			
Mandallı CVS 100/160/250 için ön yüz pano montaj çerçevesi		LV429317	91,00
Mandallı CVS 400/630 için ön yüz pano montaj çerçevesi		LV432558	115,00
CVS100/160/250 B/F, 3P bir adet kısa terminal koruyucu		LV429515	85,00
CVS400/630 N, 3P bir adet kısa terminal koruyucu		LV432591	91,00
CVS 100-250 için 6'lı faz bariyer seti		LV429329	53,00
CVS 400/630 için 6'lı faz bariyer seti		LV432570	71,00
Döner kurma kolları			
CVS100-250 için doğrudan döner kurma kolu		LV429337	158,00
CVS400/630 için doğrudan döner kurma kolu		LV432597	191,00
CVS100-250 için uzatmalı döner kurma kolu		LV429338	238,00
CVS400/630 için uzatmalı döner kurma kolu		LV432598	289,00



EasyPact CVS

100 - 630A

Life Is On

Schneider
Electric



LV516342

Tip	Kesme kap. Icu(kA)	Anma akımı In (A)	Termik ayar sahası Ir	Referans	Fiyat (TL)
Ayarlı termik manyetik korumalı*					
4 Kutup 380V AC (4P3D Koruma)					
CVS100B	25	TM16D	12-16	LV510310	517,00
	25	TM25D	18-25	LV510311	517,00
	25	TM32D	23-32	LV510312	517,00
	25	TM40D	28-40	LV510313	517,00
	25	TM50D	35-50	LV510314	517,00
	25	TM63D	45-63	LV510315	517,00
	25	TM80D	56-80	LV510316	517,00
	25	TM100D	70-100	LV510317	517,00
CVS160B	25	TM125D	88-125	LV516312	965,00
	25	TM160D	112-160	LV516313	1.093,00
CVS250B	25	TM200D	140-200	LV525312	1.296,00
	25	TM250D	175-250	LV525313	1.296,00
CVS 100F	36	TM16D	12-16	LV510340	546,00
	36	TM25D	18-25	LV510341	546,00
	36	TM32D	23-32	LV510342	546,00
	36	TM40D	28-40	LV510343	546,00
	36	TM50D	35-50	LV510344	546,00
	36	TM63D	45-63	LV510345	546,00
	36	TM80D	56-80	LV510346	600,00
	36	TM100D	70-100	LV510347	638,00
CVS160F	36	TM125D	88-125	LV516342	1.018,00
	36	TM160D	112-160	LV516343	1.148,00
CVS250F	36	TM200D	140-200	LV525342	1.361,00
	36	TM250D	175-250	LV525343	1.361,00
CVS400F	36	TM320D	224-320	LV540308	2.621,00
	36	TM400D	280-400	LV540309	2.850,00
CVS630F	36	TM500D	350-500	LV563308	3.058,00
	36	TM600D	441-600	LV563309	3.329,00
	36	ETS630 (LS _β)	325-630	LV563506	3.876,00
CVS400N	50	TM320D	224-320	LV540318	3.088,00
	50	TM400D	280-400	LV540319	3.277,00
CVS630N	50	TM500D	350-500	LV563318	3.602,00
	50	TM600D	420-600	LV563319	3.828,00
	50	ETS630 (LS _β)	325-630	LV563511	4.453,00

*Manyetik koruma: 16-250 A arası için sabit, 400 A için 5-10xIn, 600 A için 4.2-8.3xIn, 630 A için 2-10xIn şeklinde ayarlanabilir.

G4

Vigi toprak kaçak akım koruma modülleri



Tip	Hassasiyet ayar sahası	Referans	Fiyat (TL)
3 kutup			
CVS 100/160 için ME tipi	300 mA	LV429212	1.439,00
CVS 100/160 için MH tipi	30 mA-10A	LV429210	1.815,00
CVS250 için MH tipi	30 mA-10 A	LV431535	2.530,00
CVS 400/630 MB tipi	300 mA-30 A	LV432455	2.778,00
3 kutup+nötr			
CVS 100/160 için ME tipi	300 mA	LV429213	1.730,00
CVS 100/160 için MH tipi	30 mA-10A	LV429211	2.048,00
CVS250 için MH tipi	30 mA-10 A	LV431536	2.862,00
CVS 400/630 MB tipi	300 mA-30 A	LV432456	4.072,00
Bağlantı aksesuarları			
NSX100/250 için 4P Vigi modülünü 3P devre kesiciye bağlama ünitesi		LV429214	452,00
NSX400/630 için 4P Vigi modülünü 3P devre kesiciye bağlama ünitesi		LV432457	888,00

NOT : CVS serisine motor mekanizması takılamamaktadır. Motorlu devre kesici uygulamaları için Compact NSX serisini inceleyiniz.



Compact NSX

100 - 630A

Life Is On

Schneider
Electric

Tip		Kesme kap. Icu (kA)	Anma akımı In(A)	Termik ayar sahası Ir	Referans	Fiyat (TL)
Termik manyetik korumalı						
3 kutup, 380 V AC						
NSX100F	TM16D	36	16	12-16	LV429637	687,00
	TM25D	36	25	18-25	LV429636	687,00
	TM32D	36	32	23-32	LV429635	687,00
	TM40D	36	40	28-40	LV429634	687,00
	TM50D	36	50	35-50	LV429633	687,00
	TM63D	36	63	45-63	LV429632	687,00
	TM80D	36	80	56-80	LV429631	687,00
	TM100D	36	100	70-100	LV429630	687,00
NSX100N	TM16D	50	16	12-16	LV429847	787,00
	TM25D	50	25	18-25	LV429846	787,00
	TM32D	50	32	23-32	LV429845	787,00
	TM40D	50	40	28-40	LV429844	787,00
	TM50D	50	50	35-50	LV429843	787,00
	TM63D	50	63	45-63	LV429842	787,00
	TM80D	50	80	56-80	LV429841	787,00
	TM100D	50	100	70-100	LV429840	787,00
NSX100H	TM16D	70	16	12-16	LV429677	891,00
	TM25D	70	25	18-25	LV429676	891,00
	TM32D	70	32	23-32	LV429675	891,00
	TM40D	70	40	28-40	LV429674	891,00
	TM50D	70	50	35-50	LV429673	891,00
	TM63D	70	63	45-63	LV429672	891,00
	TM80D	70	80	56-80	LV429671	891,00
	TM100D	70	100	70-100	LV429670	891,00
NSX160F	TM125D	36	125	88-125	LV430631	856,00
	TM160D	36	160	112-160	LV430630	883,00
NSX160N	TM125D	50	125	88-125	LV430841	984,00
	TM160D	50	160	112-160	LV430840	1.014,00
NSX160H	TM125D	70	125	88-125	LV430671	1.111,00
	TM160D	70	160	112-160	LV430670	1.145,00
NSX250F	TM200D	36	200	140-200	LV431631	1.281,00
	TM250D	36	250	175-250	LV431630	1.281,00
NSX250N	TM200D	50	200	140-200	LV431831	1.474,00
	TM250D	50	250	175-250	LV431830	1.474,00
NSX250H	TM200D	70	200	140-200	LV431671	1.670,00
	TM250D	70	250	175-250	LV431670	1.670,00
Micrologic korumalı						
3 kutup, 380 V AC						
NSX100F	Micrologic 2.2	36	40	18-40	LV429772	1.340,00
	Micrologic 2.2	36	100	40-100	LV429770	1.340,00
	Micrologic 5.2E	36	100	40-100	LV429102ML52E	2.956,00
NSX100N	Micrologic 2.2	50	40	18-40	LV429797	1.392,00
	Micrologic 2.2	50	100	40-100	LV429795	1.392,00
	Micrologic 5.2E	50	100	40-100	LV429103ML52E	3.271,00
NSX160F	Micrologic 2.2	36	160	63-160	LV430770	1.413,00
	Micrologic 5.2E	36	160	63-160	LV430162ML52E	3.318,00
NSX160N	Micrologic 2.2	50	160	63-160	LV430775	1.586,00
	Micrologic 5.2E	50	160	63-160	LV430163ML52E	3.474,00
NSX250F	Micrologic 2.2	36	250	100-250	LV431770	1.774,00
	Micrologic 5.2E	36	250	100-250	LV431252ML52E	3.596,00
NSX250N	Micrologic 2.2	50	250	100-250	LV431870	1.886,00
	Micrologic 5.2E	50	250	100-250	LV431253ML52E	3.641,00
NSX400F	Micrologic 2.3	36	400	160-400	LV432676	3.421,00
	Micrologic 5.3E	36	400	160-400	LV432402ML53E	4.601,00
NSX400N	Micrologic 2.3	50	400	160-400	LV432693	3.933,00
	Micrologic 5.3E	50	400	160-400	LV432403ML53E	5.115,00
	Micrologic 6.3E	50	400	160-400	LV432403ML63E	5.574,00
NSX400H	Micrologic 2.3	70	400	160-400	LV432695	4.452,00
	Micrologic 5.3E	70	400	160-400	LV432404ML53E	5.756,00
	Micrologic 6.3E	70	400	160-400	LV432404ML63E	6.938,00
NSX630F	Micrologic 2.3	36	630	250-630	LV432876	4.743,00
	Micrologic 5.3E	36	630	250-630	LV432813ML53E	5.773,00
NSX630N	Micrologic 2.3	50	630	250-630	LV432893	5.456,00
	Micrologic 5.3E	50	630	250-630	LV432803ML53E	6.006,00
	Micrologic 6.3E	50	630	250-630	LV432803ML63E	6.730,00
NSX630H	Micrologic 2.3	70	630	250-630	LV432895	6.165,00
	Micrologic 5.3E	70	630	250-630	LV432804ML53E	6.938,00
	Micrologic 6.3E	70	630	250-630	LV432804ML63E	7.871,00



LV429847



LV431631



LV432695



LV432403ML53E

G5



Compact NSX

100 - 630A

Life Is On

Schneider
Electric



LV430850



LV432694



LV432408ML53E

Tip		Kesme kap. Icu (kA)	Anma akımı In(A)	Termik ayar sahası Ir	Referans	Fiyat (TL)
Termik manyetik korumalı						
4 kutup, 380 V AC (4P3D Koruma)						
NSX100F	TM16D	36	16	12-16	LV429647	869,00
	TM25D	36	25	18-25	LV429646	869,00
	TM32D	36	32	23-32	LV429645	869,00
	TM40D	36	40	28-40	LV429644	869,00
	TM50D	36	50	35-50	LV429643	869,00
	TM63D	36	63	45-63	LV429642	869,00
	TM80D	36	80	56-80	LV429641	953,00
	TM100D	36	100	70-100	LV429640	1.015,00
NSX100N	TM16D	50	16	12-16	LV429857	999,00
	TM25D	50	25	18-25	LV429856	999,00
	TM32D	50	32	23-32	LV429855	999,00
	TM40D	50	40	28-40	LV429854	999,00
	TM50D	50	50	35-50	LV429853	999,00
	TM63D	50	63	45-63	LV429852	999,00
	TM80D	50	80	56-80	LV429851	1.095,00
	TM100D	50	100	70-100	LV429850	1.172,00
NSX100H	TM16D	70	16	12-16	LV429687	1.128,00
	TM25D	70	25	18-25	LV429686	1.128,00
	TM32D	70	32	23-32	LV429685	1.128,00
	TM40D	70	40	28-40	LV429684	1.128,00
	TM50D	70	50	35-50	LV429683	1.128,00
	TM63D	70	63	45-63	LV429682	1.128,00
	TM80D	70	80	56-80	LV429681	1.240,00
	TM100D	70	100	70-100	LV429680	1.323,00
NSX160F	TM125D	36	125	88-125	LV430641	1.669,00
	TM160D	36	160	112-160	LV430640	1.876,00
NSX160N	TM125D	50	125	88-125	LV430851	1.915,00
	TM160D	50	160	112-160	LV430850	2.157,00
NSX160H	TM125D	70	125	88-125	LV430681	2.162,00
	TM160D	70	160	112-160	LV430680	2.439,00
NSX250F	TM200D	36	200	140-200	LV431641	2.230,00
	TM250D	36	250	175-250	LV431640	2.230,00
NSX250N	TM200D	50	200	140-200	LV431841	2.565,00
	TM250D	50	250	175-250	LV431840	2.565,00
NSX250H	TM200D	70	200	140-200	LV431681	2.903,00
	TM250D	70	250	175-250	LV431680	2.903,00
Micrologic korumalı						
4 kutup, 380 V AC						
NSX400F	Micrologic 2.3	36	400	160-400	LV432677	5.034,00
	Micrologic 5.3 E	36	400	160-400	LV432407ML53E	6.339,00
NSX400N	Micrologic 2.3	50	400	160-400	LV432694	5.787,00
	Micrologic 5.3 E	50	400	160-400	LV432408ML53E	6.412,00
	Micrologic 6.3 E	50	400	160-400	LV432408ML63E	7.619,00
NSX400H	Micrologic 2.3	70	400	160-400	LV432696	6.540,00
	Micrologic 5.3 E	70	400	160-400	LV432409ML53E	7.810,00
	Micrologic 6.3 E	70	400	160-400	LV432409ML63E	9.813,00
NSX630F	Micrologic 2.3	36	630	250-630	LV432877	6.046,00
	Micrologic 5.3 E	36	630	250-630	LV432807ML53E	7.809,00
NSX630N	Micrologic 2.3	50	630	250-630	LV432894	6.954,00
	Micrologic 5.3 E	50	630	250-630	LV432808ML53E	7.949,00
	Micrologic 6.3 E	50	630	250-630	LV432808ML63E	9.018,00
NSX630H	Micrologic 2.3	70	630	250-630	LV432896	7.861,00
	Micrologic 5.3 E	70	630	250-630	LV432809ML53E	9.876,00
	Micrologic 6.3 E	70	630	250-630	LV432809ML63E	11.305,00

Not: Farklı kesme kapasiteleri ve farklı Micrologic korumalı üniteler için 444 30 30 Müşteri Destek Merkezi'ni arayınız.

Compact NSX Micrologic 5/6 E kontrol ünitelerinin ölçülerini yapabildiği elektriksel değerlerin tümünü, listenin en arkasındaki Micrologic Panorama sayfasında görebilirsiniz.

G6



Compact NSX - 690V

100 - 630A

Life Is On

Schneider
Electric



Tip		Kesme Kap Icu(kA)	Anma Akımı In(A)	Termik Ayar Sahası Ir	Referans	Fiyat (TL)	
Termik manyetik korumalı							
3 Kutup 690 V							
	NSX100R	TM40D	45	40	28-40	LV433200	2.416,00
		TM50D	45	50	35-50	LV433202	2.416,00
		TM63D	45	63	45-63	LV433204	2.416,00
		TM80D	45	80	56-80	LV433206	2.416,00
		TM100D	45	100	70-100	LV433208	2.416,00
	NSX160R	TM125D	45	125	88-125	LV433470	3.015,00
		TM160D	45	160	112-160	LV433472	3.110,00
	NSX250R	TM200D	45	200	140-200	LV433474	3.623,00
		TM250D	45	250	175-250	LV433476	3.623,00
	NSX100HB1	TM40D	75	40	28-40	LV433210	2.778,00
		TM50D	75	50	35-50	LV433212	2.778,00
		TM63D	75	63	45-63	LV433214	2.778,00
		TM80D	75	80	56-80	LV433216	2.778,00
		TM100D	75	100	70-100	LV433218	2.778,00
	NSX160HB1	TM125D	75	125	88-125	LV433478	3.466,00
		TM160D	75	160	112-160	LV433480	3.574,00
	NSX250HB1	TM200D	75	200	140-200	LV433482	4.163,00
		TM250D	75	250	175-250	LV433484	4.163,00
	NSX100HB2	TM40D	100	40	28-40	LV433220	3.191,00
		TM50D	100	50	35-50	LV433222	3.191,00
		TM63D	100	63	45-63	LV433224	3.191,00
		TM80D	100	80	56-80	LV433226	3.191,00
		TM100D	100	100	70-100	LV433228	3.191,00
	NSX160HB2	TM125D	100	125	88-125	LV433486	3.987,00
		TM160D	100	160	112-160	LV433488	4.110,00
	NSX250HB2	TM200D	100	200	140-200	LV433490	4.787,00
		TM250D	100	250	175-250	LV433492	4.787,00
Micrologic korumalı							
3 Kutup 690 V							
	NSX 400R	Micrologic 2.3	45	400	160-400	LV433602	8.893,00
		Micrologic 5.3	45	400	160-400	LV433606	13.657,00
		Micrologic 6.3	45	400	160-400	LV433608	16.710,00
	NSX 630R	Micrologic 2.3	45	630	250-630	LV433700	12.049,00
		Micrologic 5.3	45	630	250-630	LV433704	16.193,00
		Micrologic 6.3	45	630	250-630	LV433706	18.564,00
	NSX 400HB1	Micrologic 2.3	75	400	160-400	LV433622	10.227,00
		Micrologic 5.3	75	400	160-400	LV433626	15.706,00
		Micrologic 6.3	75	400	160-400	LV433628	19.212,00
	NSX 630HB1	Micrologic 2.3	75	630	250-630	LV433720	13.853,00
		Micrologic 5.3	75	630	250-630	LV433724	18.621,00
		Micrologic 6.3	75	630	250-630	LV433726	21.346,00
	NSX 400HB2	Micrologic 2.3	100	400	160-400	LV433642	11.759,00
		Micrologic 5.3	100	400	160-400	LV433646	18.064,00
		Micrologic 6.3	100	400	160-400	LV433648	22.095,00
	NSX 630HB2	Micrologic 2.3	100	630	250-630	LV433740	15.932,00
		Micrologic 5.3	100	630	250-630	LV433744	21.415,00
		Micrologic 6.3	100	630	250-630	LV433746	24.549,00

G7



Compact NSX - 690V

100 - 630A

Life Is On

Schneider
Electric



Tip		Kesme Kap Icu(kA)	Anma Akımı In(A)	Termik Ayar Sahası Ir	Referans	Fiyat (TL)
Termik manyetik korumalı						
4 Kutup 690 V						
NSX100R	TM40D	45	40	28-40	LV433201	3.016,00
	TM50D	45	50	35-50	LV433203	3.016,00
	TM63D	45	63	45-63	LV433205	3.016,00
	TM80D	45	80	56-80	LV433207	3.016,00
	TM100D	45	100	70-100	LV433209	3.016,00
NSX160R	TM125D	45	125	88-125	LV433471	3.770,00
	TM160D	45	160	112-160	LV433473	3.882,00
NSX250R	TM200D	45	200	140-200	LV433475	4.523,00
	TM250D	45	250	175-250	LV433477	4.523,00
NSX100HB1	TM40D	75	40	28-40	LV433211	3.472,00
	TM50D	75	50	35-50	LV433213	3.472,00
	TM63D	75	63	45-63	LV433215	3.472,00
	TM80D	75	80	56-80	LV433217	3.472,00
	TM100D	75	100	70-100	LV433219	3.472,00
NSX160HB1	TM125D	75	125	88-125	LV433479	4.332,00
	TM160D	75	160	112-160	LV433481	4.469,00
NSX250HB1	TM200D	75	200	140-200	LV433483	5.204,00
	TM250D	75	250	175-250	LV433485	5.204,00
NSX100HB2	TM40D	100	40	28-40	LV433221	4.354,00
	TM50D	100	50	35-50	LV433223	4.354,00
	TM63D	100	63	45-63	LV433225	4.354,00
	TM80D	100	80	56-80	LV433227	4.354,00
	TM100D	100	100	70-100	LV433229	4.354,00
NSX160HB2	TM125D	100	125	88-125	LV433487	4.981,00
	TM160D	100	160	112-160	LV433489	5.137,00
NSX250HB2	TM200D	100	200	140-200	LV433491	5.983,00
	TM250D	100	250	175-250	LV433493	5.983,00
Micrologic korumalı						
4 Kutup 690 V						
NSX 400R	Micrologic 2.3	45	400	160-400	LV433603	11.116,00
	Micrologic 5.3	45	400	160-401	LV433607	17.072,00
	Micrologic 6.3	45	400	160-402	LV433609	20.885,00
NSX 630R	Micrologic 2.3	45	630	250-630	LV433701	15.059,00
	Micrologic 5.3	45	630	250-631	LV433705	20.241,00
	Micrologic 6.3	45	630	250-632	LV433707	23.205,00
NSX 400HB1	Micrologic 2.3	75	400	160-400	LV433623	12.781,00
	Micrologic 5.3	75	400	160-401	LV433627	19.634,00
	Micrologic 6.3	75	400	160-402	LV433629	24.017,00
NSX 630HB1	Micrologic 2.3	75	630	250-630	LV433721	17.321,00
	Micrologic 5.3	75	630	250-631	LV433725	23.277,00
	Micrologic 6.3	75	630	250-632	LV433727	26.682,00
NSX 400HB2	Micrologic 2.3	100	400	160-402	LV433643	14.700,00
	Micrologic 5.3	100	400	160-402	LV433647	22.579,00
	Micrologic 6.3	100	400	160-402	LV433649	27.620,00
NSX 630HB2	Micrologic 2.3	100	630	250-632	LV433741	19.916,00
	Micrologic 5.3	100	630	250-632	LV433745	26.771,00
	Micrologic 6.3	100	630	250-632	LV433747	30.684,00

G8



Compact NSX

Aksesuarlar

Life Is On

Schneider
Electric



LV429387



LV432575



29450



LV429532



LV429299



TRV00121



LV434201



54444



TRV00210

Tip	Besleme gerilimi (VAC)	Referans	Fiyat (TL)
Düşük gerilim bobini			
NSX100-630 için MN bobini	220	LV429407	314,00
NSX100-630 için MN bobini	380	LV429408	314,00
Açtırma bobinleri			
NSX100-630 için MX bobini	220	LV429387	294,00
NSX100-630 için MX bobini	380	LV429388	294,00
Nötr akım trafosu			
3 kutup Micrologic 6 kontrol üniteleri için nötr akım trafosu 25-100A		LV429521	1.181,00
3 kutup Micrologic 6 kontrol üniteleri için nötr akım trafosu 150-250A		LV430563	1.181,00
3 kutup Micrologic 6 kontrol üniteleri için nötr akım trafosu 400-630A		LV432575	1.611,00
Motor mekanizmaları			
MT100/160	220	LV429434	1.914,00
MT100/160 "Haberleşmeli Tip"	220	LV429441	2.946,00
MT250	220	LV431541	1.914,00
MT250 "Haberleşmeli Tip"	220	LV431549	2.946,00
MT250	380	LV431542	1.914,00
MT400/630	220	LV432641	5.120,00
MT400/630 "Haberleşmeli Tip"	220	LV432652	6.128,00
MT400/630	380	LV432642	5.120,00
Yardımcı kontaklar			
NSX100/630 için OF/SD/SDE/SDV kontak		29450	93,00
NSX100-250 TM/MA/Mic2 açtırma üniteleri için SDE adaptörü ⁽¹⁾		LV429451	124,00
NSX100/630 için erken kapama kontağı		LV429346	297,00
SDX mikrolojik uzak alarm modülü ⁽²⁾		LV429532	1.127,00
Montaj aksesuarları			
Mandallı NSX100/160/250 için ön yüz pano montaj çerçevesi		LV429317	91,00
Mandallı NSX400/630 için ön yüz pano montaj çerçevesi		LV432558	115,00
Mandal Çerçevesi		LV429526	100,00
NSX100/160/250N/H/L, 3P bir adet kısa termina koruyucu		LV429515	85,00
NSX400/630N/H/L, 3P bir adet kısa termina koruyucu		LV432591	91,00
NSX100-250 için 6'lı faz bariyer seti		LV429329	53,00
NSX400/630 için 6'lı faz bariyer seti		LV432570	71,00
Döner kurma kolları			
NSX100-250 için doğrudan döner kurma kolu		LV429337	158,00
NSX400/630 için doğrudan döner kurma kolu		LV432597	191,00
NSX100-250 için uzatmalı döner kurma kolu		LV429338	238,00
NSX400/630 için uzatmalı döner kurma kolu		LV432598	289,00
Kilitleme üniteleri			
NSX100-250 döner kurma kolu 2 devre kesici için mekanik kilitleme ünitesi ⁽³⁾		LV429369	687,00
NSX400/630 döner kurma kolu 2 devre kesici için mekanik kilitleme ünitesi ⁽³⁾		LV432621	687,00
NSX100-250 mandallı 2 devre kesici için mekanik kilitleme ünitesi		LV429354	687,00
NSX400/630 mandallı 2 devre kesici için mekanik kilitleme ünitesi		LV432614	874,00
NSX100/630 için sökülebilir 3 asma kilit takılabilen mandal kilitleme aparatı		29370	72,00
Soket kiti ⁽⁴⁾			
NSX100/160/250 N/H/L, 3P için soket kiti		LV429289	914,00
NSX400/630 N/H/L, 3P için soket kiti		LV432538	2.178,00
NSX100/160/250 N/H/L, 4P için soket kiti		LV429290	1.045,00
NSX400/630 N/H/L, 4P için soket kiti		LV432539	2.795,00
Konnektör ⁽⁴⁾			
NSX100-250 için hareketli konnektör		LV429274	68,00
NSX400/630 için hareketli konnektör		LV432523	117,00
NSX100-630 için sabit konnektör		LV429273	155,00
NSX100-250 için destek parçası		LV429275	52,00
NSX400/630 için destek parçası		LV432525	81,00
Çekmece kiti			
NSX100/160/250 N/H/L, 3P için çekmece kiti		LV429299	1.929,00
NSX400/630 N/H/L, 3P için çekmece kiti		LV432542	2.375,00
NSX100/160/250 N/H/L, 4P için çekmece kiti		LV429230	2.639,00
NSX400/630 N/H/L, 4P için çekmece kiti		LV432543	3.457,00

⁽¹⁾ Motor mekanizmalı Compact NSX100/160/250'de, SDE yardımcı kontak kullanımı için SDE adaptörü siparişi gerekli değildir.

⁽²⁾ Micrologic'li ünitelerde SDX ya da MN/MX bobinlerinden biri seçilmelidir.

⁽³⁾ Döner kurma kolları dâhil değildir.

⁽⁴⁾ Çekmeceli ve soketli tip devre kesicilerde ek yardımcı donanım varsa, (motor, MX gibi) enerji bağlantıları için hareketli ve sabit bağlantı konnektörü gereklidir.

⁽⁵⁾ FDM121NSX referansının siparişi açıldığı takdirde TRV00121, 54444, LV434202 ve TRV00880 referansları birlikte sevk edilecektir.

Vigi toprak kaçak akım koruma modülleri



Vigi modüllü
Compact NSX

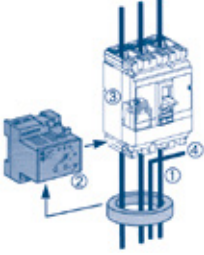

① Toroid
② Vigiex röle
③ MX bobini
④ Nötr



RH197M



Kapalı toroid A tipi



Parçalı toroid OA tipi



Vigilohm IMD-IM9-OL

Tip	Hassasiyet ayar sahası	Referans	Fiyat (TL)	
3 kutup⁽¹⁾	NSX100/160 için ME tipi	300 mA	LV429212	1.439,00
	NSX100/160 için MH tipi	30 mA-10A	LV429210	1.815,00
	NSX250 için MH tipi	30 mA-10 A	LV431535	2.530,00
	NSX400/630 için MB tipi	300 mA-30 A	LV432455	2.778,00
3 kutup+nötr	NSX100/160 için ME tipi	300 mA	LV429213	1.730,00
	NSX100/160 için MH tipi	30 mA-10A	LV429211	2.048,00
	NSX250 için MH tipi	30 mA-10 A	LV431536	2.862,00
	NSX400/630 için MB tipi	300 mA-30 A	LV432456	4.072,00
Bağlantı aksesuarları				
NSX100/250 için 4P Vigi modülünü 3P devre kesiciye bağlama ünitesi		LV429214	452,00	
NSX400/630 için 4P Vigi modülünü 3P devre kesiciye bağlama ünitesi		LV432457	888,00	

(1) Sadece nötr dağılımı olmayan motor devrelerinde kullanılır.

Vigirex kaçak akım koruma röleleri^{(2) (4)}

Tip	Hassasiyet ayar sahası	Montaj Tipi	Referans	Fiyat (TL)
RH10M	30 mA ani açma	DIN Ray Üzeri	56130	834,00
	300 mA ani açma	DIN Ray Üzeri	56135	834,00
RH21M	30 mA veya 300mA ani ya da 300mA 0-6 msn	DIN Ray Üzeri	56163	1.086,00
RH99M	30 mA - 30 A ani - 4.5 sn	DIN Ray Üzeri	56173	1.525,00
RH197M	30 mA - 30 A ani - 4.5 sn	DIN Ray Üzeri	56517	1.702,00
RHU-S Standart (Haberleşmesiz)	30 mA - 30 A ani alarm ya da 0 - 4.5 sn gecikmeli	Pano Ön Yüzeyi	LV481001	3.445,00
RHU Modbus	30 mA - 30 A ani alarm ya da 0 - 4.5 sn gecikmeli	Pano Ön Yüzeyi	LV481003	3.588,00
RMH Modbus Erken Uyarı Alarmlı (28566 ile kullanılır.)	30 mA - 30 A ani alarm ya da 0 - 4.5 sn gecikmeli	Pano Ön Yüzeyi	LV481004	4.018,00
RM12T Multiplexer (Çoklayıcı - 12 nokta)		DIN Ray Üzeri	28566	3.015,00

Toroid akım trafoları (Vigirex kaçak akım röleleri ile birlikte kullanılmalıdır.)

Tip	Nominal akım (A)	İç çap / ölçüler (mm)	Maks. kesit / faz (mm ²)	Referans	Fiyat (TL)	
Kapalı toroid A tipi	TA30	65	30	16	50437	328,00
	PA50	85	50	25	50438	417,00
	IA80	160	80	70	50439	527,00
	MA120	250	120	120	50440	711,00
	SA200	400	200	2 x 185	50441	1.122,00
Parçalı toroid OA tipi	GA300	630	300	2 x 240	50442	2.325,00
	TOA	85	46	50	50420	2.935,00
Dikdörtgen sensör		800-1600	280 x 115	2 x 100 x 5 bara	56053	10.451,00
				2 x 50 x 10 bara		
		2000-3200	470 x 160	2 x 125 x 10 bara	56054	14.158,00

Kaynak toprak dönüşü sensörleri

	Referans	Fiyat (TL)
MDGF Haricî Toprak Hatası Sensörü	33579	2.462,00
MDGF Toprak Hatası Toplama Modülü	48891	3.441,00

Nötr sensörleri

	Tip	Referans	Fiyat (TL)
NS Haricî Nötr Sensörü	630-1600	33576	2.237,00
	1600b-3200	34036	4.693,00
NT Haricî Nötr Sensörü	630-1600	33576	2.237,00
NW Haricî Nötr Sensörü	400-2000	34035	3.074,00
	1000-4000	34036	4.693,00
	4000b-6300	48182	5.960,00

Vigilohm izolasyon hataları kontrolü

Tip	Besleme gerilimi (V AC)	Referans	Fiyat (TL)
Yalıtım gözlem cihazı (ON-line)	110 / 415 Vac - 50 / 60 Hz	IMD-IM9	1.546,00
Motorlar için yalıtım gözlem cihazı (OFF-Line)	110 / 415 Vac - 50 / 60 Hz	IMD-IM9-OL	1.707,00

IMD-IM9-OL:

(1) Sadece nötr dağılımı olmayan motor devrelerinde kullanılır.

(2) Toprak kaçak akım hatası nedeniyle açması istenen Compact devre kesici mutlaka MN veya MX gerilim bobini ile donatılmalıdır.

(3) 3 faz + nötr bakır kablo için.

(4) Raya montaj tiptir. Pano kapağına montajlı modeller için 444 30 30 Müşteri Destek Merkezi'ni arayınız.



Compact NS800-3200

Kompakt Tip Devre Kesiciler

Life Is On

Schneider
Electric



Compact NS800H



Compact NS2000N

Tip	Anma akımı In(A)	Kesme kap. Icu (kA)	Referans	Fiyat (TL)
-----	---------------------	------------------------	----------	---------------

Elektronik standart korumalı, 3 kutup, 380 V AC, önden bağlantılı "standart tip"

NS800N 3P Mic. 2.0	800	50	33466*2 ⁽¹⁾	7.041,00
NS1000N 3P Mic. 2.0	1000	50	33472*2	9.393,00
NS1250N 3P Mic. 2.0	1250	50	33478*2	10.799,00
NS1600N 3P Mic. 2.0	1600	50	33482*2	14.937,00
NS800H 3P Mic. 2.0	800	70	33467*2	8.076,00
NS1000H 3P Mic. 2.0	1000	70	33473*2	9.864,00
NS1250H 3P Mic. 2.0	1250	70	33479*2	11.371,00
NS1600H 3P Mic. 2.0	1600	70	33483*2	15.735,00

Elektronik selektif korumalı, 3 kutup, 380 V AC, önden bağlantılı "standart tip"

NS800N 3P Mic. 5.0	800	50	33466*5 ⁽¹⁾	7.041,00
NS1000N 3P Mic. 5.0	1000	50	33472*5	9.393,00
NS1250N 3P Mic. 5.0	1250	50	33478*5	10.799,00
NS1600N 3P Mic. 5.0	1600	50	33482*5	14.937,00
NS800H 3P Mic. 5.0	800	70	33467*5	8.076,00
NS1000H 3P Mic. 5.0	1000	70	33473*5	9.864,00
NS1250H 3P Mic. 5.0	1250	70	33479*5	11.371,00
NS1600H 3P Mic. 5.0	1600	70	33483*5	15.735,00

Elektronik standart korumalı, 4 kutup, 380 V AC, önden bağlantılı "standart tip"

NS800N 4P Mic. 2.0	800	50	33469*2 ⁽¹⁾	9.920,00
NS1000N 4P Mic. 2.0	1000	50	33475*2	13.241,00
NS1250N 4P Mic. 2.0	1250	50	33480*2	15.228,00
NS1600N 4P Mic. 2.0	1600	50	33484*2	20.204,00
NS800H 4P Mic. 2.0	800	70	33470*2	11.391,00
NS1000H 4P Mic. 2.0	1000	70	33476*2	13.922,00
NS1250H 4P Mic. 2.0	1250	70	33481*2	16.822,00
NS1600H 4P Mic. 2.0	1600	70	33485*2	21.106,00

Elektronik selektif korumalı, 4 kutup, 380 V AC, önden bağlantılı "standart tip"

NS800N 4P Mic. 5.0	800	50	33469*5 ⁽¹⁾	9.920,00
NS1000N 4P Mic. 5.0	1000	50	33475*5	13.241,00
NS1250N 4P Mic. 5.0	1250	50	33480*5	15.228,00
NS1600N 4P Mic. 5.0	1600	50	33484*5	20.204,00
NS800H 4P Mic. 5.0	800	70	33470*5	11.391,00
NS1000H 4P Mic. 5.0	1000	70	33476*5	13.922,00
NS1250H 4P Mic. 5.0	1250	70	33481*5	16.822,00
NS1600H 4P Mic. 5.0	1600	70	33485*5	21.106,00

(1) Kumanda tipine karşılık gelen kodu referanstaki noktanın yerine koyunuz. Ör.: 33472S2 = mandallı tip Compact NS1000N.

Kumanda tipleri

S: mandallı (A grubu)

R: doğrudan döner kurma kolu (C grubu)

X: uzatmalı döner kurma kolu (C grubu)

Not: - "standart tip" devre kesicilere motor mekanizması ve döner kurma kolları sonradan eklenemez.

- NS2000, NS2500 ve NS3200 devre kesicilere döner kurma kolları takılamaz.

- Arkadan bağlantılı devre kesiciler için 444 30 30 Müşteri Destek Merkezi'ni arayınız.



Compact NS800-3200

Kompakt Tip Devre Kesiciler

Life Is On

Schneider
Electric



Compact NS800H
"motorlu"

Tip	Anma akımı In(A)	Kesme kap. Icu (kA)	Referans	Fiyat (TL)
-----	---------------------	------------------------	----------	---------------

Elektronik standart korumalı, 3 kutup, 380 V AC, önden bağlantılı "Motorlu tip"

NS800N 3P Mic. 2.0	800	50	33466M•2 ⁽¹⁾	12.188,00
NS1000N 3P Mic. 2.0	1000	50	33472M•2	15.150,00
NS1250N 3P Mic. 2.0	1250	50	33478M•2	16.505,00
NS1600N 3P Mic. 2.0	1600	50	33482M•2	20.515,00
NS800H 3P Mic. 2.0	800	70	33467M•2	13.193,00
NS1000H 3P Mic. 2.0	1000	70	33473M•2	15.532,00
NS1250H 3P Mic. 2.0	1250	70	33479M•2	17.055,00
NS1600H 3P Mic. 2.0	1600	70	33483M•2	21.170,00

Elektronik selektif korumalı, 3 kutup, 380 V AC, önden bağlantılı "Motorlu tip"

NS800N 3P Mic. 5.0	800	50	33466M•5 ⁽¹⁾	12.188,00
NS1000N 3P Mic. 5.0	1000	50	33472M•5	15.150,00
NS1250N 3P Mic. 5.0	1250	50	33478M•5	16.505,00
NS1600N 3P Mic. 5.0	1600	50	33482M•5	20.515,00
NS800H 3P Mic. 5.0	800	70	33467M•5	13.193,00
NS1000H 3P Mic. 5.0	1000	70	33473M•5	15.532,00
NS1250H 3P Mic. 5.0	1250	70	33479M•5	17.055,00
NS1600H 3P Mic. 5.0	1600	70	33483M•5	21.170,00

Elektronik standart korumalı, 4 kutup, 380 V AC, önden bağlantılı "Motorlu tip"

NS800N 4P Mic 2.0	800	50	33469M•2	17.182,00
NS1000N 4P Mic 2.0	1000	50	33475M•2	21.324,00
NS1250N 4P Mic 2.0	1250	50	33480M•2	23.286,00
NS1600N 4P Mic 2.0	1600	50	33484M•2	27.820,00
NS800H 4P Mic 2.0	800	70	33470M•2	19.461,00
NS1000H 4P Mic 2.0	1000	70	33476M•2	23.085,00
NS1250H 4P Mic 2.0	1250	70	33481M•2	27.434,00
NS1600H 4P Mic 2.0	1600	70	33485M•2	29.915,00

Elektronik selektif korumalı, 4 kutup, 380 V AC, önden bağlantılı "Motorlu tip"

NS800N 4P Mic 5.0	800	50	33469M•5	17.182,00
NS1000N 4P Mic 5.0	1000	50	33475M•5	21.324,00
NS1250N 4P Mic 5.0	1250	50	33480M•5	23.286,00
NS1600N 4P Mic 5.0	1600	50	33484M•5	27.820,00
NS800H 4P Mic 5.0	800	70	33470M•5	19.461,00
NS1000H 4P Mic 5.0	1000	70	33476M•5	23.085,00
NS1250H 4P Mic 5.0	1250	70	33481M•5	27.434,00
NS1600H 4P Mic 5.0	1600	70	33485M•5	29.915,00

G12

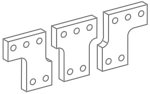

Faz ayırıcı

- (1) Motor besleme gerilimine karşılık gelen kodu referanstaki noktanın yerine koyunuz.
Ör.: 33472MM2 = 220 V AC gerilim beslemeli, motorlu Compact NS1000N

Motor besleme gerilimleri:

E: 48 V AC
F: 110-130 V AC
M: 220-240 V AC
Q: 380-415 V AC

Not: - Motorlu tip devre kesicilerde MX açtırma ve XF kapama bobinleri standart olarak bulunur.

Compact NS800-3200 yardımcı donanımları

MX açtırma bobini (sabit tip, 200-250 V AC / DC)	33662	459,00
MX açtırma bobini (sabit tip, 380-480 V AC)	33664	715,00
MN düşük gerilim bobini (sabit tip, 200-250 V AC / DC)	33671	513,00
MN düşük gerilim bobini (sabit tip, 380-480 V AC)	33673	872,00
Yardımcı kontaklar OF/SD/SDE	29450	93,00

Faz ayırıcı

NS800-1600 3P, önden ve arkadan bağlantı için	33622	1.065,00
---	-------	----------

Not: - 800-1600A arasındaki Compact NS devre kesicilerde arkadan bağlantı ve çekmeceli tipler için lütfen bize başvurunuz.



Compact NS800-3200

Kompakt Tip Devre Kesiciler

Life Is On

Schneider
Electric



Compact NS800H

Tip	Anma akımı In(A)	Kesme kap. Icu (kA)	Referans	Fiyat (TL)
Enerjimetrelı, Micrologic 2.0E korumalı, 3 kutup, 380 V AC, önden bağlantılı "standart tip"				
NS800N 3P Mic. 2.0E	800	50	33466•2E ⁽¹⁾	7.521,00
NS1000N 3P Mic. 2.0E	1000	50	33472•2E	9.876,00
NS1250N 3P Mic. 2.0E	1250	50	33478•2E	11.284,00
NS1600N 3P Mic. 2.0E	1600	50	33482•2E	15.420,00
NS800H 3P Mic. 2.0E	800	70	33467•2E	8.559,00
NS1000H 3P Mic. 2.0E	1000	70	33473•2E	10.349,00
NS1250H 3P Mic. 2.0E	1250	70	33479•2E	11.855,00
NS1600H 3P Mic. 2.0E	1600	70	33483•2E	16.217,00
NS2000N 3P Mic. 2.0E	2000	70	34006S2E	20.695,00
NS2500N 3P Mic. 2.0E	2500	70	34012S2E	23.258,00
NS3200N 3P Mic. 2.0E	3200	70	34018S2E	32.145,00
Enerjimetrelı, Micrologic 5.0E korumalı, 3 kutup, 380 V AC, önden bağlantılı "standart tip"				
NS800N 3P Mic. 5.0E	800	50	33466•5E ⁽¹⁾	7.521,00
NS1000N 3P Mic. 5.0E	1000	50	33472•5E	9.876,00
NS1250N 3P Mic. 5.0E	1250	50	33478•5E	11.284,00
NS1600N 3P Mic. 5.0E	1600	50	33482•5E	15.420,00
NS800H 3P Mic. 5.0E	800	70	33467•5E	8.559,00
NS1000H 3P Mic. 5.0E	1000	70	33473•5E	10.349,00
NS1250H 3P Mic. 5.0E	1250	70	33479•5E	11.855,00
NS1600H 3P Mic. 5.0E	1600	70	33483•5E	16.217,00
NS2000N 3P Mic. 5.0E	2000	70	34006S5E	20.695,00
NS2500N 3P Mic. 5.0E	2500	70	34012S5E	23.258,00
NS3200N 3P Mic. 5.0E	3200	70	34018S5E	32.145,00
Enerjimetrelı, Micrologic 2.0E korumalı, 4 kutup, 380 V AC, önden bağlantılı "standart tip"				
NS800N 4P Mic 2.0E	800	50	33469•2E ⁽¹⁾	10.899,00
NS1000N 4P Mic 2.0E	1000	50	33475•2E	14.389,00
NS1250N 4P Mic 2.0E	1250	50	33480•2E	16.471,00
NS1600N 4P Mic 2.0E	1600	50	33484•2E	21.701,00
NS800H 4P Mic 2.0E	800	70	33470•2E	12.441,00
NS1000H 4P Mic 2.0E	1000	70	33476•2E	15.105,00
NS1250H 4P Mic 2.0E	1250	70	33481•2E	18.145,00
NS1600H 4P Mic 2.0E	1600	70	33485•2E	22.648,00
NS2000N 4P Mic 2.0E	2000	70	34009S2E	31.916,00
NS2500N 4P Mic 2.0E	2500	70	34015S2E	35.890,00
NS3200N 4P Mic 2.0E	3200	70	34021S2E	49.795,00
Enerjimetrelı, Micrologic 5.0E korumalı, 4 kutup, 380 V AC, önden bağlantılı "standart tip"				
NS800N 4P Mic 5.0E	800	50	33469•5E ⁽¹⁾	10.899,00
NS1000N 4P Mic 5.0E	1000	50	33475•5E	14.389,00
NS1250N 4P Mic 5.0E	1250	50	33480•5E	16.471,00
NS1600N 4P Mic 5.0E	1600	50	33484•5E	21.701,00
NS800H 4P Mic 5.0E	800	70	33470•5E	12.441,00
NS1000H 4P Mic 5.0E	1000	70	33476•5E	15.105,00
NS1250H 4P Mic 5.0E	1250	70	33481•5E	18.145,00
NS1600H 4P Mic 5.0E	1600	70	33485•5E	22.648,00
NS2000N 4P Mic 5.0E	2000	70	34009S5E	31.916,00
NS2500N 4P Mic 5.0E	2500	70	34015S5E	35.890,00
NS3200N 4P Mic 5.0E	3200	70	34021S5E	49.795,00

(1) Kumanda tipine karşılık gelen kodu referanstaki noktann yerine koyunuz. Ör.: 33472S2 = mandallı tip Compact NS1000N.

Kumanda tipleri

S: mandallı (A grubu)

R: doğrudan döner kurma kolu (C grubu)

X: uzatmalı döner kurma kolu (C grubu)

Not: - "standart tip" devre kesicilere motor mekanizması ve döner kurma kolları sonradan eklenemez.

- NS2000, NS2500 ve NS3200 devre kesicilere döner kurma kolları takılamaz.

- Arkadan bağlantılı devre kesiciler için 444 30 30 Müşteri Destek Merkezi'ni arayınız.



Compact NS800-3200

Kompakt Tip Devre Kesiciler

Life Is On

Schneider
Electric



Compact NS800H
"motorlu"

Tip	Anma akımı n(A)	Kesme kap. Icu (kA)	Referans	Fiyat (TL)
-----	--------------------	------------------------	----------	---------------

Enerjimetrelı, elektronik standart korumalı 3 kutup, 380 V AC, önden bağlantılı "Motorlu tip"

NS800N 3P Mic. 2.0E	800	50	33466M•2E ⁽¹⁾	12.188,00
NS1000N 3P Mic. 2.0E	1000	50	33472M•2E	15.150,00
NS1250N 3P Mic. 2.0E	1250	50	33478M•2E	16.505,00
NS1600N 3P Mic. 2.0E	1600	50	33482M•2E	20.515,00
NS800H 3P Mic. 2.0E	800	70	33467M•2E	13.193,00
NS1000H 3P Mic. 2.0E	1000	70	33473M•2E	15.532,00
NS1250H 3P Mic. 2.0E	1250	70	33479M•2E	17.055,00
NS1600H 3P Mic. 2.0E	1600	70	33483M•2E	21.170,00

Enerjimetrelı, elektronik selektif korumalı 3 kutup, 380 V AC, önden bağlantılı "Motorlu tip"

NS800N 3P Mic. 5.0E	800	50	33466M•5E ⁽¹⁾	12.188,00
NS1000N 3P Mic. 5.0E	1000	50	33472M•5E	15.150,00
NS1250N 3P Mic. 5.0E	1250	50	33478M•5E	16.505,00
NS1600N 3P Mic. 5.0E	1600	50	33482M•5E	20.515,00
NS800H 3P Mic. 5.0E	800	70	33467M•5E	13.193,00
NS1000H 3P Mic. 5.0E	1000	70	33473M•5E	15.532,00
NS1250H 3P Mic. 5.0E	1250	70	33479M•5E	17.055,00
NS1600H 3P Mic. 5.0E	1600	70	33483M•5E	21.170,00

Enerjimetrelı, elektronik standart korumalı 4 kutup, 380 V AC, önden bağlantılı "Motorlu tip"

NS800N 4P Mic 2.0E	800	50	33469M•2E	17.182,00
NS1000N 4P Mic 2.0E	1000	50	33475M•2E	21.324,00
NS1250N 4P Mic 2.0E	1250	50	33480M•2E	23.286,00
NS1600N 4P Mic 2.0E	1600	50	33484M•2E	27.820,00
NS800H 4P Mic 2.0E	800	70	33470M•2E	19.461,00
NS1000H 4P Mic 2.0E	1000	70	33476M•2E	23.085,00
NS1250H 4P Mic 2.0E	1250	70	33481M•2E	27.434,00
NS1600H 4P Mic 2.0E	1600	70	33485M•2E	29.915,00

Enerjimetrelı, elektronik selektif korumalı 4 kutup, 380 V AC, önden bağlantılı "Motorlu tip"

NS800N 4P Mic 5.0E	800	50	33469M•5E	17.182,00
NS1000N 4P Mic 5.0E	1000	50	33475M•5E	21.324,00
NS1250N 4P Mic 5.0E	1250	50	33480M•5E	23.286,00
NS1600N 4P Mic 5.0E	1600	50	33484M•5E	27.820,00
NS800H 4P Mic 5.0E	800	70	33470M•5E	19.461,00
NS1000H 4P Mic 5.0E	1000	70	33476M•5E	23.085,00
NS1250H 4P Mic 5.0E	1250	70	33481M•5E	27.434,00
NS1600H 4P Mic 5.0E	1600	70	33485M•5E	29.915,00

(1) Motor besleme gerilimine karşılık gelen kodu referanstaki noktanın yerine koyunuz.

Ör: 33472MM2 = 220 V AC gerilim beslemeli, motorlu Compact NS1000N

Motor besleme gerilimleri:

E: 48 V AC, F: 110-130 V AC, M: 220-240 V AC, Q: 380-415 V AC

Not: Motorlu tip devre kesicilerde MX açtırma ve XF kapama bobinleri standart olarak bulunur.

G14



BCM ULP haberleşme modülü

MX açtırma bobini (sabit tip, 200-250 V AC / DC)	33662	459,00
MX açtırma bobini (sabit tip, 380-480 V AC)	33664	715,00
MN düşük gerilim bobini (sabit tip, 200-250 V AC / DC)	33671	513,00
MN düşük gerilim bobini (sabit tip, 380-480 V AC)	33673	872,00
Yardımcı kontaklar OF/SD/SDE	29450	93,00

Faz ayırıcı

NS800-1600 3P, önden ve arkadan bağlantı için	33622	1.065,00
---	-------	----------

Not: - 800-1600A arasındaki Compact NS devre kesicilerde arkadan bağlantı ve çekmeceli tipler için lütfen bize başvurunuz.

- BCM ULP haberleşme modülü haricindeki diğer tüm haberleşme yardımcı donanım aksesuarlarının referansları Masterpact NT-NW aksesuarları ile aynıdır.

- BCM ULP haberleşme modülü devre kesiciyle beraber montajlı olarak gönderilmektedir. Ayrı satışı yoktur.

- Haberleşmeli Devre Kesiciler için referans sonuna "C" eklenmelidir.

Ör.: 33472MM2 => 33472MM2C şeklinde olmalıdır.

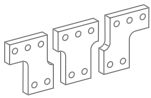

Faz ayırıcı



Compact NSX DC

16 - 1200A

Life Is On

Schneider
Electric



Tip	Kesme kap, Icu(kA)		Anma akımı In (A)	Referans	Fiyat (TL)
Termik manyetik korumalı					
1 Kutup 250V DC					
NSX DC 100F	36	TM16D	16	LV438562	449,00
	36	TM20D	20	LV438563	449,00
	36	TM25D	25	LV438564	449,00
	36	TM30D	30	LV438565	449,00
	36	TM40D	40	LV438566	449,00
	36	TM50D	50	LV438567	449,00
	36	TM63D	63	LV438568	449,00
	36	TM80D	80	LV438569	449,00
	36	TM100D	100	LV438570	449,00
NSX DC 160F	36	TM125D	125	LV438669	461,00
	36	TM160D	160	LV438670	485,00
NSX DC 100N	50	TM16D	16	LV438572	497,00
	50	TM20D	20	LV438573	497,00
	50	TM25D	25	LV438574	497,00
	50	TM30D	30	LV438575	497,00
	50	TM40D	40	LV438576	497,00
	50	TM50D	50	LV438577	497,00
	50	TM63D	63	LV438578	497,00
	50	TM80D	80	LV438579	497,00
	50	TM100D	100	LV438580	497,00
NSX DC 160N	50	TM125D	125	LV438679	513,00
	50	TM160D	160	LV438680	538,00
NSX DC 100M	85	TM16D	16	LV438582	680,00
	85	TM20D	20	LV438583	680,00
	85	TM25D	25	LV438584	680,00
	85	TM32D	30	LV438585	680,00
	85	TM40D	40	LV438586	680,00
	85	TM50D	50	LV438587	680,00
	85	TM63D	63	LV438588	680,00
	85	TM80D	80	LV438589	680,00
	85	TM100D	100	LV438590	680,00
NSX DC 160M	85	TM125D	125	LV438689	697,00
	85	TM160D	160	LV438690	718,00

* DC ürünler benzer AC uygulamalar için de kullanılabilir. Detaylar için lütfen Müşteri Destek Merkezi 444 30 30'a danışınız.



Compact NSX DC

16 - 1200A

Life Is On

Schneider
Electric



Tip	Kesme kap. Icu(kA)	Anma akımı In (A)	Referans	Fiyat (TL)	
Termik manyetik korumalı					
2 Kutup 500V DC					
NSX DC 100F	36	TM16D	16	LV438592	529,00
	36	TM20D	20	LV438593	529,00
	36	TM25D	25	LV438594	529,00
	36	TM30D	30	LV438595	529,00
	36	TM40D	40	LV438596	529,00
	36	TM50D	50	LV438597	529,00
	36	TM63D	63	LV438598	529,00
	36	TM80D	80	LV438599	529,00
	36	TM100D	100	LV438600	529,00
NSX DC 160F	36	TM125D	125	LV438699	590,00
	36	TM160D	160	LV438700	600,00
NSX DC 100M	85	TM16D	16	LV438602	680,00
	85	TM20D	20	LV438603	680,00
	85	TM25D	25	LV438604	680,00
	85	TM30D	30	LV438605	680,00
	85	TM40D	40	LV438606	680,00
	85	TM50D	50	LV438607	680,00
	85	TM63D	63	LV438608	680,00
	85	TM80D	80	LV438609	680,00
	85	TM100D	100	LV438610	680,00
NSX DC 160M	85	TM125D	125	LV438709	738,00
	85	TM160D	160	LV438710	746,00
NSX DC 100S	100	TM16D	16	LV438612	866,00
	100	TM20D	20	LV438613	866,00
	100	TM25D	25	LV438614	866,00
	100	TM32D	30	LV438615	866,00
	100	TM40D	40	LV438616	866,00
	100	TM50D	50	LV438617	866,00
	100	TM63D	63	LV438618	866,00
	100	TM80D	80	LV438619	866,00
	100	TM100D	100	LV438620	866,00
NSX DC 160S	100	TM125D	125	LV438719	920,00
	100	TM160D	160	LV438720	934,00
Termik manyetik korumalı					
2 Kutup 600V DC					
NSX630N TM-DC 2P	50	TM630D	630	LV438361	8.597,00
NSX800N TM-DC 2P	50	TM800D	800	LV438362	10.918,00
NSX1000N TM-DC 2P	50	TM1000D	1000	LV438363	13.647,00
NSX1200N TM-DC 2P	50	TM1200D	1200	LV438364	16.381,00

* DC ürünler benzer AC uygulamalar için de kullanılabilir. Detaylar için lütfen Müşteri Destek Merkezi 444 30 30'a danışınız.

G16



Compact NSX DC

16 - 1200A

Life Is On

Schneider
Electric



Tip	Kesme kap. Icu(kA)	Anma akımı In (A)	Referans	Fiyat (TL)
Termik manyetik korumalı				
3 Kutup 750V DC				
NSX DC 100F	36	TM16D	LV429637DC	1.272,00
	36	TM25D	LV429636DC	1.272,00
	36	TM32D	LV429635DC	1.272,00
	36	TM40D	LV429634DC	1.272,00
	36	TM50D	LV429633DC	1.272,00
	36	TM63D	LV429632DC	1.272,00
	36	TM80D	LV429631DC	1.272,00
	36	TM100D	LV429630DC	1.272,00
NSX DC 160F	36	TM125D	LV430631DC	1.464,00
	36	TM160D	LV430630DC	1.480,00
NSX DC 250F	36	TM250D	LV438265	4.331,00
NSX DC 320F	36	TM320D	LV438266	4.331,00
NSX DC 100S	100	TM16D	LV429617DC	1.778,00
	100	TM25D	LV429616DC	1.778,00
	100	TM32D	LV429615DC	1.778,00
	100	TM40D	LV429614DC	1.778,00
	100	TM50D	LV429613DC	1.778,00
	100	TM63D	LV429612DC	1.778,00
	100	TM80D	LV429611DC	1.778,00
	100	TM100D	LV429610DC	1.778,00
NSX DC 160S	100	TM125D	LV430611DC	2.423,00
	100	TM160D	LV430610DC	2.423,00
NSX DC 250S	100	TM250D	LV438275	5.553,00
NSX DC 320S	100	TM320D	LV438276	5.553,00

Tip	Kesme kap. Icu(kA)	Açtırma ünitesi	Referans	Fiyat (TL)
Termik manyetik korumalı				
3 Kutup 750V DC				
NSX DC 400F	36	TM400D	LV438267	4.331,00
NSX DC 400S	100	TM400D	LV438277	5.553,00
NSX DC 500F	36	TM500D	LV438268	5.589,00
NSX DC 500S	100	TM500D	LV438278	7.168,00
NSX DC 600F	36	TM600D	LV438269	6.709,00
NSX DC 600S	100	TM600D	LV438279	7.882,00

NSX DC 250F/320F /250S/320S/400S/500F serileri NSX600 gövdesi ile aynı boyuta sahiptir.

Aksesuarlar

Tip	Referans	Fiyat (TL)
Montaj aksesuarları		
Seri Bağlantı		
3P Seri Bağlantı için Terminal Koruyucu (NSX100-250)	LV438325	FİYAT SORUNUZ.
3P Seri Bağlantı için Terminal Koruyucu (NSX400-630)	LV438345	1.389,00
Paralel Bağlantı		
3P Kesiciler Paralel Bağ. için Bağlantı Plakası	LV438329	567,00
Seri Bağlantı & Paralel Bağlantı Aksesuarları		
2P Paralel, Seri Bağlantı için Bağlantı Plakası ve Faz Bariyeri (NSX100-250)	LV438328	FİYAT SORUNUZ.
2P Paralel, Seri Bağlantı için Bağlantı Plakası ve Faz Bariyeri (NSX400-630)	LV438338	FİYAT SORUNUZ.



Compact NSX DC

16 - 1200A

Life Is On

Schneider
Electric



Tip	Kesme kap. Icu(kA)	Anma akımı In (A)	Referans	Fiyat (TL)
Termik manyetik korumalı				
4 Kutup 750V DC				
NSX DC 100F	36	TM16D	LV429647DC	1.857,00
	36	TM25D	LV429646DC	1.857,00
	36	TM32D	LV429645DC	1.857,00
	36	TM40D	LV429644DC	1.857,00
	36	TM50D	LV429643DC	1.857,00
	36	TM63D	LV429642DC	1.857,00
	36	TM80D	LV429641DC	1.857,00
	36	TM100D	LV429640DC	1.857,00
NSX DC 160F	36	TM125D	LV430641DC	2.520,00
	36	TM160D	LV430640DC	2.839,00
NSX DC 250F	36	TM250D	LV438260	6.042,00
NSX DC 320F	36	TM320D	LV438261	6.042,00
NSX DC 100S	100	TM16D	LV429627DC	2.133,00
	100	TM25D	LV429626DC	2.133,00
	100	TM32D	LV429625DC	2.133,00
	100	TM40D	LV429624DC	2.133,00
	100	TM50D	LV429623DC	2.133,00
	100	TM63D	LV429622DC	2.133,00
	100	TM80D	LV429621DC	2.133,00
	100	TM100D	LV429620DC	2.133,00
NSX DC 160S	100	TM125D	LV430621DC	3.380,00
	100	TM160D	LV430620DC	3.380,00
NSX DC 250S	100	TM250D	LV438270	7.748,00
NSX DC 320S	100	TM320D	LV438271	7.748,00

Tip	Kesme kap. Icu(kA)	Açtırma ünitesi	Referans	Fiyat (TL)
Termik manyetik korumalı				
4 Kutup 750V DC				
NSX DC 400F	36	TM400D	LV438262	6.042,00
NSX DC 400S	100	TM400D	LV438272	7.748,00
NSX DC 500F	36	TM500D	LV438263	7.506,00
NSX DC 500S	100	TM500D	LV438273	9.624,00
NSX DC 600F	36	TM600D	LV438264	9.007,00
NSX DC 600S	100	TM600D	LV438274	10.586,00

NSX DC 250F/320F /250S/320S/400S/500F serileri NSX600 gövdesi ile aynı boyuta sahiptir.

Aksesuarlar

Tip	Referans	Fiyat (TL)
Montaj aksesuarları		
Seri Bağlantı		
4P Seri Bağlantı için Terminal Koruyucu (NSX100-250)	LV438326	530,00
4P Seri Bağlantı için Terminal Koruyucu (NSX400-630)	LV438346	2.031,00
Paralel Bağlantı		
4P Paralel Bağlantı için Terminal Koruyucu (NSX100-250) (2P/4P)	LV438327	FİYAT SORUNUZ.
4P Paralel Bağlantı için Terminal Koruyucu (NSX400-630) (2P/4P)	LV438337	FİYAT SORUNUZ.

Enerji Verimliliğine Doğrudan Erişim

Compact NSX ●●●100 - 630 A

Yeni nesil devre kesici



Enerji ölçüm ve kontrolü



Enerji verimliliği



Güvenlik ve koruma

Compact NSX Micrologic Kontrol Üniteleri Ölçüm Fonksiyonları



Micrologic 5 / 6 dâhilî Güç Ölçüm Fonksiyonları			Tip		Ekran	
			A	E	Micrologic LCD	FDM121 ekran
Koruma ayarlarının görüntülenmesi						
Açmalar (A) ve gecikmeler	Tüm ayarlar görüntülenebilir	Ir, tr, lsd, tsd, li, lg, tg	■	■	■	
Ölçümler						
Anlık rms değerleri						
Akımlar (A)	Fazlar ve nötr	I1, I2, I3, IN	■	■	■	■
	Faz ortalaması	$I_{avg} = (I1 + I2 + I3) / 3$	■	■	-	■
	3 faz ve nötrdeki en yüksek akım I _{max}	I1, I2, I3, IN için I _{max}	■	■	■	■
	Toprak hatası (Micrologic 6)	% Ig (açma ayarı)	■	■	■	■
	Fazlar arasında akım dengesizliği	% I _{avg}	-	■	-	■
Gerilimler (V)	Faz-faz	U12, U23, U31	-	■	■	■
	Faz-nötr	V1N, V2N, V3N	-	■	■	■
	Faz-faz gerilimlerinin ortalaması	$U_{avg} = (U12 + U21 + U23) / 3$	-	■	-	■
	Faz-nötr gerilimlerinin ortalaması	$V_{avg} = (V1N + V2N + V3N) / 3$	-	■	-	■
	F-F ve F-N gerilim dengesizliği	% U _{avg} ve % V _{avg}	-	■	-	■
	Faz sırası	1-2-3, 1-3-2	-	■	■	■
Frekans (Hz)	Güç sistemi	f	-	■	-	■
Güç	Aktif (kW)	P, toplam / faz başına	-	■	■ / -	■
	Reaktif (kVAR)	Q, toplam / faz başına	-	■	■ / -	■
	Görünen (kVA)	S, toplam / faz başına	-	■	■ / -	■
	Güç faktörü ve cosφ (temel)	PF ve cosφ, toplam ve faz başına	-	■	-	■
Maksimetreler / minimetreler						
	Anlık rms ölçümleriyle ilişkilendirilmiştir	Micrologic veya FDM121 ekran ünitesi üzerinden sıfırlanır	■	■	-	■
Enerji ölçümü						
Enerji	Aktif (kW), reaktif (kVARh), görünen (kVAh)	Son sınırlamadan sonra toplam Mutlak veya işaretli mod ⁽¹⁾	-	■	■	■
Ortalama ve maksimum ortalama değerleri						
Ortalama akım (A)	Fazlar ve nötr	Seçili pencerede geçerli değer	-	■	-	■
		Son sınırlamadan sonraki maksimum ortalama	-	■	-	■
Ortalama güç	Aktif (kWh), reaktif (kVAR), görünen (kVA)	Seçili pencerede geçerli değer	-	■	-	■
		Son sınırlamadan sonraki maksimum ortalama	-	■	-	■
Hesaplama penceresi	Kaymalı, sabit veya haberleşme ile senkronize	1 dakikalık adımlarla 5 - 60 dakika arasında ayarlanabilir	-	■	-	⁽²⁾
Güç kalitesi						
Toplam harmonik bozulma (%)	Rms değerine göre gerilim	F-F ve F-N gerilimi için THDU, THDV	-	■	-	■
	Rms değerine göre akım	Faz akımı için THDI	-	■	-	■

⁽¹⁾ Mutlak mod: E mutlak = E çıkış + E giriş; İşaretli mod: E işaretli = E çıkış - E giriş.

⁽²⁾ Sadece haberleşme sistemi üzerinden kullanılabilir.

Ek teknik özellikler

Ölçüm doğruluğu

Doğruluk, sensörler dâhil tüm ölçüm sistemine dairdir:

- Akım: IEC 61557-12'ye göre Sınıf 1
- Gerilim: % 0,5
- Güç ve enerji: IEC 61557-12'ye göre Sınıf 2
- Frekans: % 0,1



Açık Tip Devre Kesiciler



Güvenilir Performansıyla
Dünya Lideri



444 30 30
www.schneider-electric.com.tr

Life Is On

Schneider
Electric



EasyPact MVS - Açık Tip Güç Devre Kesicileri

800 - 4000A

Life Is On

Schneider
Electric



Tip	Anma Akımı In (A)	Kesme Kapasitesi Icu (kA)	Referans	Fiyat (TL)
Elektronik korumalı				
3 Kutup 380 V AC «sabit tip»				
MVS Standart	800	65	MVS08H3MF5L	9.445,00
	1000	65	MVS10H3MF5L	9.831,00
	1250	65	MVS12H3MF5L	10.138,00
	1600	65	MVS16H3MF5L	11.791,00
	2000	65	MVS20H3MF5L	14.007,00
	2500	65	MVS25H3MF5L	17.833,00
	3200	65	MVS32H3MF5L	20.776,00
	4000	65	MVS40H3MF5L•(2)	27.351,00
MVS Motorlu (1)	800	65	MVS08H3NF5L	13.290,00
	1000	65	MVS10H3NF5L	13.676,00
	1250	65	MVS12H3NF5L	13.983,00
	1600	65	MVS16H3NF5L	15.636,00
	2000	65	MVS20H3NF5L	17.852,00
	2500	65	MVS25H3NF5L	21.678,00
	3200	65	MVS32H3NF5L	24.621,00
	4000	65	MVS40H3NF5L•(2)	31.196,00
Elektronik korumalı				
3 Kutup 380 V AC «çekmeceli tip»				
MVS Standart	800	65	MVS08H3MW5L	13.494,00
	1000	65	MVS10H3MW5L	13.881,00
	1250	65	MVS12H3MW5L	14.188,00
	1600	65	MVS16H3MW5L	15.840,00
	2000	65	MVS20H3MW5L	18.806,00
	2500	65	MVS25H3MW5L	22.632,00
	3200	65	MVS32H3MW5L	26.868,00
	4000	65	MVS40H3MW5L•(2)	36.600,00
MVS Motorlu (1)	800	65	MVS08H3NW5L	17.339,00
	1000	65	MVS10H3NW5L	17.726,00
	1250	65	MVS12H3NW5L	18.033,00
	1600	65	MVS16H3NW5L	19.685,00
	2000	65	MVS20H3NW5L	22.651,00
	2500	65	MVS25H3NW5L	26.477,00
	3200	65	MVS32H3NW5L	30.713,00
	4000	65	MVS40H3NW5L•(2)	40.445,00
4 Kutup, 380 V AC «sabit tip»				
MVS Standart	800	65	MVS08H4MF5L	11.075,00
	1000	65	MVS10H4MF5L	11.561,00
	1250	65	MVS12H4MF5L	11.951,00
	1600	65	MVS16H4MF5L	14.047,00
	2000	65	MVS20H4MF5L	16.933,00
	2500	65	MVS25H4MF5L	21.829,00
	3200	65	MVS32H4MF5L	25.562,00
	4000	65	MVS40H4MF5L•(2)	33.944,00
MVS Motorlu (1)	800	65	MVS08H4NF5L	14.920,00
	1000	65	MVS10H4NF5L	15.406,00
	1250	65	MVS12H4NF5L	15.796,00
	1600	65	MVS16H4NF5L	17.892,00
	2000	65	MVS20H4NF5L	20.778,00
	2500	65	MVS25H4NF5L	25.674,00
	3200	65	MVS32H4NF5L	29.407,00
	4000	65	MVS40H4NF5L•(2)	37.789,00
Elektronik korumalı				
4 Kutup, 380 V AC «çekmeceli tip»				
MVS Standart	800	65	MVS08H4MW5L	16.057,00
	1000	65	MVS10H4MW5L	16.544,00
	1250	65	MVS12H4MW5L	16.933,00
	1600	65	MVS16H4MW5L	19.030,00
	2000	65	MVS20H4MW5L	22.932,00
	2500	65	MVS25H4MW5L	27.828,00
	3200	65	MVS32H4MW5L	33.260,00
	4000	65	MVS40H4MW5L•(2)	44.965,00
MVS Motorlu (1)	800	65	MVS08H4NW5L	19.902,00
	1000	65	MVS10H4NW5L	20.389,00
	1250	65	MVS12H4NW5L	20.778,00
	1600	65	MVS16H4NW5L	22.875,00
	2000	65	MVS20H4NW5L	26.777,00
	2500	65	MVS25H4NW5L	31.673,00
	3200	65	MVS32H4NW5L	37.105,00
	4000	65	MVS40H4NW5L•(2)	48.810,00

(1) Motorlu Tip Devre Kesicilerde 220V MCH motor mekanizmasının yanında 220V MX açtırma ve 220V XF kapama bobinleri de birlikte gönderilir. Bütün ürünler yatay (H) bağlantılı olarak teslim edilmektedir. Dikey bağlantı için bağlantı parçasını (konnektörü) 90 derece çevirmeniz yeterli olacaktır.

(2) 4000 A ürünlerin bağlantı tipine karşılık gelen kodu referanstaki (•) yerine koyunuz.

- Yatay bağlantı için herhangi bir ibareye gerek yoktur.

V - Dikey bağlantı

M - Karma bağlantı (HV)

N - Karma bağlantı (VH)

EasyPact MVS serisinde 40F kontak devre kesici ile birlikte standart olarak gelir.



EasyPact MVS - Açık Tip Güç Devre Kesicileri

800 - 4000A

Life Is On

Schneider
Electric

EasyPact MVS - Yardımcı donanımlar



EasyPact MVS için motor mekanizması MCH



MX gerilim bobinleri



XF gerilim bobini

Tip	Referans	Fiyat (TL)	
Sabit tipler için			
Motor mekanizması	MCH - MVS için 100-130V AC	48211	2.709,00
	MCH - MVS için 200-240V AC	48212	2.709,00
NW için yardımcı kontak	40F kontak bloğu	48198	984,00
MX açtırma bobini	100-130V AC/DC	47362	628,00
	200-250V AC/DC	47363	628,00
XF kapama bobini	100-130V AC/DC	MVS21801	576,00
	200-250V AC/DC	MVS21803	576,00
MN düşük gerilim bobini	100-130 V AC/DC	47382	1.342,00
	200-250 V AC/DC	47383	1.342,00
Çekmeceli tipler için			
Motor mekanizması	MCH - MVS için 100-130V AC	48526	2.709,00
	MCH - MVS için 200-240V AC	48527	2.709,00
NW için yardımcı kontak	40F kontak bloğu	48468	984,00
MX açtırma bobini	100-130V AC/DC	48493	628,00
	200-250V AC/DC	48494	628,00
XF kapama bobini	100-130V AC/DC	MVS21802	576,00
	200-250V AC/DC	MVS21804	576,00
MN düşük gerilim bobini	100-130 V AC/DC	48503	1.342,00
	200-250 V AC/DC	48504	1.342,00
Sayaç	Mekanik Sayıcı (counter)	48535	486,00
Pano montaj çerçevesi şeffaf kapak	Sabit ve çekmeceli tip için	48604	1.217,00
Faz ayırıcı	Sabit tip için	48599	831,00
	Çekmeceli tip için	48600	742,00
Pano montaj çerçevesi	Sabit tip	48601	150,00
	Çekmeceli tip	48603	166,00
Mekanik kilitleme (2 x MVS devre kesici)			
Adaptasyon plakası + Çubuk mekanik kilit (2 adet sipariş edilmelidir)	48612	2.991,00	
Adaptasyon plakası (2 adet sipariş edilmelidir)	47926	1.544,00	
Kablo seti (1 adet sipariş edilmelidir)	33209	704,00	
Mekanik kilitleme (3 x MVS devre kesici)			
3 kaynaklı (Sadece biri kapalı) (1 adet sipariş edilmelidir)	48610	8.112,00	
2 kaynak (1 kuplaj) (1 adet sipariş edilmelidir)	48609	11.244,00	
2 kaynaklı+yedeklemeli (1 adet sipariş edilmelidir)	48608	4.629,00	

*Adaptasyon plakaları hem sabit hem çekmeceli tip devre kesiciler için kullanılabilir.

H2



Masterpact NT - Açık Tip Güç Devre Kesicileri

630-1600A

Life Is On

Schneider
Electric



Masterpact NT

Tip	Anma akımı In(A)	Kesme kap. Icu (kA)	Referans	Fiyat (TL)
Enerjimetre Micrologic 2.0E korumalı, 3 kutup, 380 V AC, "sabit tip"				
Masterpact NT ML2.0E H1	630	42	NT06H1 3P ML2E••	12.089,00
	800	42	NT08H1 3P ML2E••	12.331,00
	1000	42	NT10H1 3P ML2E••	12.859,00
	1250	42	NT12H1 3P ML2E••	13.283,00
	1600	42	NT16H1 3P ML2E••	14.802,00
Masterpact NT ML2.0E H2	630	50	NT06H2 3P ML2E••	12.285,00
	800	50	NT08H2 3P ML2E••	12.531,00
	1000	50	NT10H2 3P ML2E••	13.083,00
	1250	50	NT12H2 3P ML2E••	13.522,00
	1600	50	NT16H2 3P ML2E••	15.882,00
Enerjimetre Micrologic 5.0E korumalı, 3 kutup, 380 V AC, "sabit tip"				
Masterpact NT ML5.0E H1	630	42	NT06H1 3P ML5E••	13.032,00
	800	42	NT08H1 3P ML5E••	13.293,00
	1000	42	NT10H1 3P ML5E••	13.821,00
	1250	42	NT12H1 3P ML5E••	14.245,00
	1600	42	NT16H1 3P ML5E••	15.763,00
Masterpact NT ML5.0E H2	630	50	NT06H2 3P ML5E••	13.228,00
	800	50	NT08H2 3P ML5E••	13.493,00
	1000	50	NT10H2 3P ML5E••	14.045,00
	1250	50	NT12H2 3P ML5E••	14.483,00
	1600	50	NT16H2 3P ML5E••	16.844,00
Enerjimetre Micrologic 2.0E korumalı, 3 kutup, 380 V AC, "çekmeceli tip"				
Masterpact NT ML2.0E H1	630	42	NT06H1 3P ML2EW••	16.962,00
	800	42	NT08H1 3P ML2EW••	17.302,00
	1000	42	NT10H1 3P ML2EW••	17.830,00
	1250	42	NT12H1 3P ML2EW••	18.254,00
	1600	42	NT16H1 3P ML2EW••	20.587,00
Masterpact NT ML2.0E H2	630	50	NT06H2 3P ML2EW••	17.956,00
	800	50	NT08H2 3P ML2EW••	18.316,00
	1000	50	NT10H2 3P ML2EW••	18.868,00
	1250	50	NT12H2 3P ML2EW••	19.306,00
	1600	50	NT16H2 3P ML2EW••	21.668,00
Enerjimetre Micrologic 5.0E korumalı, 3 kutup, 380 V AC, "çekmeceli tip"				
Masterpact NT ML5.0E H1	630	42	NT06H1 3P ML5EW••	17.905,00
	800	42	NT08H1 3P ML5EW••	18.263,00
	1000	42	NT10H1 3P ML5EW••	18.792,00
	1250	42	NT12H1 3P ML5EW••	19.215,00
	1600	42	NT16H1 3P ML5EW••	21.549,00
Masterpact NT ML5.0E H2	630	50	NT06H2 3P ML5EW••	18.899,00
	800	50	NT08H2 3P ML5EW••	19.277,00
	1000	50	NT10H2 3P ML5EW••	19.830,00
	1250	50	NT12H2 3P ML5EW••	20.268,00
	1600	50	NT16H2 3P ML5EW••	22.629,00

H3



Masterpact NT - Açık Tip Güç Devre Kesicileri

630-1600A

Life Is On

Schneider
Electric

Tip	Anma akımı In(A)	Kesme kap. Icu (kA)	Referans	Fiyat (TL)
Enerjimetre Micrologic 2.0E korumalı, 4 kutup, 380 V AC, "sabit tip"				
Masterpact NT ML2.0E H1	630	42	NT06H1 4P ML2E••	14.311,00
	800	42	NT08H1 4P ML2E••	14.597,00
	1000	42	NT10H1 4P ML2E••	15.273,00
	1250	42	NT12H1 4P ML2E••	15.811,00
	1600	42	NT16H1 4P ML2E••	17.735,00
Masterpact NT ML2.0E H2	630	50	NT06H2 4P ML2E••	14.568,00
	800	50	NT08H2 4P ML2E••	14.859,00
	1000	50	NT10H2 4P ML2E••	15.554,00
	1250	50	NT12H2 4P ML2E••	16.111,00
	1600	50	NT16H2 4P ML2E••	19.106,00
Enerjimetre Micrologic 5.0E korumalı, 4 kutup, 380 V AC, "sabit tip"				
Masterpact NT ML5.0E H1	630	42	NT06H1 4P ML5E••	15.254,00
	800	42	NT08H1 4P ML5E••	15.559,00
	1000	42	NT10H1 4P ML5E••	16.235,00
	1250	42	NT12H1 4P ML5E••	16.773,00
	1600	42	NT16H1 4P ML5E••	18.697,00
Masterpact NT ML5.0E H2	630	50	NT06H2 4P ML5E••	15.511,00
	800	50	NT08H2 4P ML5E••	15.821,00
	1000	50	NT10H2 4P ML5E••	16.516,00
	1250	50	NT12H2 4P ML5E••	17.073,00
	1600	50	NT16H2 4P ML5E••	20.067,00
Enerjimetre Micrologic 2.0E korumalı, 4 kutup, 380 V AC, "çekmeceli tip"				
Masterpact NT ML2.0E H1	630	42	NT06H1 4P ML2EW••	20.193,00
	800	42	NT08H1 4P ML2EW••	20.597,00
	1000	42	NT10H1 4P ML2EW••	21.272,00
	1250	42	NT12H1 4P ML2EW••	21.810,00
	1600	42	NT16H1 4P ML2EW••	24.853,00
Masterpact NT ML2.0E H2	630	50	NT06H2 4P ML2EW••	21.546,00
	800	50	NT08H2 4P ML2EW••	21.977,00
	1000	50	NT10H2 4P ML2EW••	22.672,00
	1250	50	NT12H2 4P ML2EW••	23.229,00
	1600	50	NT16H2 4P ML2EW••	26.223,00
Enerjimetre Micrologic 5.0E korumalı, 4 kutup, 380 V AC, "çekmeceli tip"				
Masterpact NT ML5.0E H1	630	42	NT06H1 4P ML5EW••	21.135,00
	800	42	NT08H1 4P ML5EW••	21.558,00
	1000	42	NT10H1 4P ML5EW••	22.234,00
	1250	42	NT12H1 4P ML5EW••	22.772,00
	1600	42	NT16H1 4P ML5EW••	25.814,00
Masterpact NT ML5.0E H2	630	50	NT06H2 4P ML5EW••	22.489,00
	800	50	NT08H2 4P ML5EW••	22.938,00
	1000	50	NT10H2 4P ML5EW••	23.634,00
	1250	50	NT12H2 4P ML5EW••	24.190,00
	1600	50	NT16H2 4P ML5EW••	27.185,00

NT ve NW Açık tip güç devre kesicileri için

•• Arka bağlantı tipine karşılık gelen kodu referanstaki noktanın yerine koyunuz. İlk noktayı, üst bağlantı tipi; ikinci noktayı, alt bağlantı tipi için kullanınız.

NT

Örnek1: NT16H13PML2AHH: üst yatay, alt yatay bağlantılı NT1600A.

Örnek2: NT16H13PML2AHV: üst yatay, alt dikey bağlantılı NT1600A.

NW

Örnek1: NW16H13PML2EHH: üst yatay, alt yatay bağlantılı NW1600A.

Örnek2: NW16H13PML2EHV: üst yatay, alt dikey bağlantılı NW1600A.

H: yatay bağlantı

V: dikey bağlantı

F: önden bağlantı (C grubu)

5000 A ürünlerde sadece H ve V bağlantı, 6300 A ürünlerde sadece V bağlantı seçilebilir.

BCM ULP haberleşme modülü devre kesicileri beraber montajlı olarak gönderilmektedir. Ayrı satışı yoktur.

Haberleşmeli devre kesiciler için referans sonuna "C" eklenmelidir.

Ör ; NT12H13PML2EHH => NT12H13PML2EHH C şeklinde olmalıdır.

H4



Masterpact NW - Açık Tip Güç Devre Kesicileri

800-6300A

Life Is On

Schneider
Electric



Masterpact NW

Tip	Anma akımı In(A)	Kesme kap. Icu (kA)	Referans	Fiyat (TL)
Enerjimetrelili elektronik korumalı, 3 kutup, 380 V AC, "sabit tip"				
Masterpact NW ML2.0E H1	800	65	NW08H1 3P ML2E••	13.923,00
	1000	65	NW10H1 3P ML2E••	14.537,00
	1250	65	NW12H1 3P ML2E••	15.024,00
	1600	65	NW16H1 3P ML2E••	17.647,00
	2000	65	NW20H1 3P ML2E••	21.165,00
	2500	65	NW25H1 3P ML2E••	27.238,00
	3200	65	NW32H1 3P ML2E••	31.909,00
	4000	65	NW40H1 3P ML2E••	42.346,00
	4000 b	100	NW40bH1 3P ML2E••	54.254,00
	5000	100	NW50H1 3P ML2E••	68.082,00
	6300	100	NW63H1 3P ML2EVV	89.734,00
Masterpact NW ML5.0E H1	800	65	NW08H1 3P ML5E••	14.992,00
	1000	65	NW10H1 3P ML5E••	15.606,00
	1250	65	NW12H1 3P ML5E••	16.092,00
	1600	65	NW16H1 3P ML5E••	18.716,00
	2000	65	NW20H1 3P ML5E••	22.234,00
	2500	65	NW25H1 3P ML5E••	28.307,00
	3200	65	NW32H1 3P ML5E••	32.978,00
	4000	65	NW40H1 3P ML5E••	43.415,00
	4000 b	100	NW40bH1 3P ML5E••	55.323,00
	5000	100	NW50H1 3P ML5E••	69.151,00
	6300	100	NW63H1 3P ML5EVV	90.803,00
Enerjimetrelili elektronik korumalı, 3 kutup, 380 V AC, "sabit tip"				
Masterpact NW ML2.0E H2	1250	100	NW12H2 3P ML2E••	16.193,00
	1600	100	NW16H2 3P ML2E••	19.213,00
	2000	100	NW20H2 3P ML2E••	22.964,00
	2500	100	NW25H2 3P ML2E••	29.762,00
	3200	100	NW32H2 3P ML2E••	35.136,00
	4000	100	NW40H2 3P ML2E••	47.033,00
	4000 b	150	NW40bH2 3P ML2E••	60.687,00
	5000	150	NW50H2 3P ML2E••	76.589,00
	6300	150	NW63H2 3P ML2EVV	100.526,00
Masterpact NW ML5.0E H2	1250	100	NW12H2 3P ML5E••	17.261,00
	1600	100	NW16H2 3P ML5E••	20.282,00
	2000	100	NW20H2 3P ML5E••	24.032,00
	2500	100	NW25H2 3P ML5E••	30.830,00
	3200	100	NW32H2 3P ML5E••	36.205,00
	4000	100	NW40H2 3P ML5E••	48.102,00
	4000 b	150	NW40bH2 3P ML5E••	61.755,00
	5000	150	NW50H2 3P ML5E••	77.657,00
	6300	150	NW63H2 3P ML5EVV	101.594,00

H5



Masterpact NW - Açık Tip Güç Devre Kesicileri

800-6300A

Life Is On

Schneider
Electric



Masterpact NW

Tip	Anma akımı In(A)	Kesme kap. Icu (kA)	Referans	Fiyat (TL)
Enerjimetrel elektronik korumalı, 3 kutup, 380 V AC, "çekmeceli tip"				
Masterpact NW ML2.0E H1	800	65	NW08H1 3P ML2EW••	20.351,00
	1000	65	NW10H1 3P ML2EW••	20.964,00
	1250	65	NW12H1 3P ML2EW••	21.451,00
	1600	65	NW16H1 3P ML2EW••	24.075,00
	2000	65	NW20H1 3P ML2EW••	28.783,00
	2500	65	NW25H1 3P ML2EW••	34.856,00
	3200	65	NW32H1 3P ML2EW••	41.579,00
	4000	65	NW40H1 3P ML2EW••	57.026,00
	4000 b	100	NW40bH1 3P ML2EW••	79.218,00
	5000	100	NW50H1 3P ML2EW••	93.046,00
6300	100	NW63H1 3P ML2EWWW	114.698,00	
Masterpact NW ML5.0E H1	800	65	NW08H1 3P ML5EW••	21.419,00
	1000	65	NW10H1 3P ML5EW••	22.033,00
	1250	65	NW12H1 3P ML5EW••	22.520,00
	1600	65	NW16H1 3P ML5EW••	25.143,00
	2000	65	NW20H1 3P ML5EW••	29.851,00
	2500	65	NW25H1 3P ML5EW••	35.924,00
	3200	65	NW32H1 3P ML5EW••	42.648,00
	4000	65	NW40H1 3P ML5EW••	58.095,00
	4000 b	100	NW40bH1 3P ML5EW••	80.286,00
	5000	100	NW50H1 3P ML5EW••	94.114,00
6300	100	NW63H1 3P ML5EWWW	115.766,00	
Enerjimetrel elektronik korumalı, 3 kutup, 380 V AC, "çekmeceli tip"				
Masterpact NW ML2.0E H2	1250	100	NW12H2 3P ML2EW••	22.620,00
	1600	100	NW16H2 3P ML2EW••	25.641,00
	2000	100	NW20H2 3P ML2EW••	30.581,00
	2500	100	NW25H2 3P ML2EW••	37.379,00
	3200	100	NW32H2 3P ML2EW••	44.806,00
	4000	100	NW40H2 3P ML2EW••	61.713,00
	4000 b	150	NW40bH2 3P ML2EW••	85.650,00
	5000	150	NW50H2 3P ML2EW••	101.552,00
6300	150	NW63H2 3P ML2EWWW	125.489,00	
Masterpact NW ML5.0E H2	1250	100	NW12H2 3P ML5EW••	23.689,00
	1600	100	NW16H2 3P ML5EW••	26.709,00
	2000	100	NW20H2 3P ML5EW••	31.650,00
	2500	100	NW25H2 3P ML5EW••	38.448,00
	3200	100	NW32H2 3P ML5EW••	45.875,00
	4000	100	NW40H2 3P ML5EW••	62.782,00
	4000 b	150	NW40bH2 3P ML5EW••	86.719,00
	5000	150	NW50H2 3P ML5EW••	102.621,00
6300	150	NW63H2 3P ML5EWWW	126.558,00	

1000V ürünler için 444 30 30 numaralı Müşteri Destek Merkezi'ni arayınız.

BCM ULP haberleşme modülü devre kesiciyle beraber montajlı olarak gönderilmektedir. Ayrı satışı yoktur.
Haberleşmeli devre kesiciler için referans sonuna "C" eklenmelidir.
Ör ; NW12H13PML2EHH => NW12H13PML2EHH C şeklinde olmalıdır.

H6



Masterpact NW - Açık Tip Güç Devre Kesicileri

800-6300A

Life Is On

Schneider
Electric

Tip	Anma akımı In(A)	Kesme kap. Icu (kA)	Referans	Fiyat (TL)
Enerjimetrel elektronik korumalı, 4 kutup, 380 V AC, "sabit tip"				
Masterpact NW ML2.0E H1	800	65	NW08H1 4P ML2E••	16.510,00
	1000	65	NW10H1 4P ML2E••	17.282,00
	1250	65	NW12H1 4P ML2E••	17.901,00
	1600	65	NW16H1 4P ML2E••	21.229,00
	2000	65	NW20H1 4P ML2E••	25.810,00
	2500	65	NW25H1 4P ML2E••	33.581,00
	3200	65	NW32H1 4P ML2E••	39.506,00
	4000	65	NW40H1 4P ML2E••	52.810,00
	4000 b	100	NW40bH1 4P ML2E••	67.945,00
	5000	100	NW50H1 4P ML2E••	85.486,00
6300	100	NW63H1 4P ML2EVV	113.349,00	
Masterpact NW ML5.0E H1	800	65	NW08H1 4P ML5E••	17.579,00
	1000	65	NW10H1 4P ML5E••	18.351,00
	1250	65	NW12H1 4P ML5E••	18.970,00
	1600	65	NW16H1 4P ML5E••	22.297,00
	2000	65	NW20H1 4P ML5E••	26.878,00
	2500	65	NW25H1 4P ML5E••	34.650,00
	3200	65	NW32H1 4P ML5E••	40.574,00
	4000	65	NW40H1 4P ML5E••	53.879,00
	4000 b	100	NW40bH1 4P ML5E••	69.013,00
	5000	100	NW50H1 4P ML5E••	86.555,00
6300	100	NW63H1 4P ML5EVV	114.417,00	
Enerjimetrel elektronik korumalı, 4 kutup, 380 V AC, "sabit tip"				
Masterpact NW ML2.0E H2	1250	100	NW12H2 4P ML2E••	19.388,00
	1600	100	NW16H2 4P ML2E••	23.213,00
	2000	100	NW20H2 4P ML2E••	28.090,00
	2500	100	NW25H2 4P ML2E••	36.781,00
	3200	100	NW32H2 4P ML2E••	43.595,00
	4000	100	NW40H2 4P ML2E••	58.756,00
	4000 b	150	NW40bH2 4P ML2E••	76.107,00
	5000	150	NW50H2 4P ML2E••	96.273,00
6300	150	NW63H2 4P ML2EVV	127.039,00	
Masterpact NW ML5.0E H2	1250	100	NW12H2 4P ML5E••	20.456,00
	1600	100	NW16H2 4P ML5E••	24.281,00
	2000	100	NW20H2 4P ML5E••	29.158,00
	2500	100	NW25H2 4P ML5E••	37.850,00
	3200	100	NW32H2 4P ML5E••	44.663,00
	4000	100	NW40H2 4P ML5E••	59.825,00
	4000 b	150	NW40bH2 4P ML5E••	77.176,00
	5000	150	NW50H2 4P ML5E••	97.341,00
6300	150	NW63H2 4P ML5EVV	128.108,00	

H7



Masterpact NW - Açık Tip Güç Devre Kesicileri

800-6300A

Life Is On

Schneider
Electric

Tip	Anma akımı In(A)	Kesme kap. Icu (kA)	Referans	Fiyat (TL)
Enerjimetrel elektronik korumalı, 4 kutup, 380 V AC, "çekmeceli tip"				
Masterpact NW ML2.0E H1	800	65	NW08H1 4P ML2EW••	24.419,00
	1000	65	NW10H1 4P ML2EW••	25.191,00
	1250	65	NW12H1 4P ML2EW••	25.810,00
	1600	65	NW16H1 4P ML2EW••	29.137,00
	2000	65	NW20H1 4P ML2EW••	35.332,00
	2500	65	NW25H1 4P ML2EW••	43.103,00
	3200	65	NW32H1 4P ML2EW••	51.726,00
	4000	65	NW40H1 4P ML2EW••	70.304,00
	4000 b	100	NW40bH1 4P ML2EW••	98.008,00
	5000	100	NW50H1 4P ML2EW••	115.549,00
6300	100	NW63H1 4P ML2EWW	143.412,00	
Masterpact NW ML5.0E H1	800	65	NW08H1 4P ML5EW••	25.487,00
	1000	65	NW10H1 4P ML5EW••	26.260,00
	1250	65	NW12H1 4P ML5EW••	26.878,00
	1600	65	NW16H1 4P ML5EW••	30.206,00
	2000	65	NW20H1 4P ML5EW••	36.400,00
	2500	65	NW25H1 4P ML5EW••	44.172,00
	3200	65	NW32H1 4P ML5EW••	52.794,00
	4000	65	NW40H1 4P ML5EW••	71.373,00
	4000 b	100	NW40bH1 4P ML5EW••	99.076,00
	5000	100	NW50H1 4P ML5EW••	116.618,00
6300	100	NW63H1 4P ML5EWW	144.480,00	
Enerjimetrel elektronik korumalı, 4 kutup, 380 V AC, "çekmeceli tip"				
Masterpact NW ML2.0E H2	1250	100	NW12H2 4P ML2EW••	27.296,00
	1600	100	NW16H2 4P ML2EW••	31.121,00
	2000	100	NW20H2 4P ML2EW••	37.612,00
	2500	100	NW25H2 4P ML2EW••	46.303,00
	3200	100	NW32H2 4P ML2EW••	55.815,00
	4000	100	NW40H2 4P ML2EW••	76.250,00
	4000 b	150	NW40bH2 4P ML2EW••	106.170,00
	5000	150	NW50H2 4P ML2EW••	126.336,00
	6300	150	NW63H2 4P ML2EWW	157.102,00
Masterpact NW ML5.0E H2	1250	100	NW12H2 4P ML5EW••	28.365,00
	1600	100	NW16H2 4P ML5EW••	32.190,00
	2000	100	NW20H2 4P ML5EW••	38.680,00
	2500	100	NW25H2 4P ML5EW••	47.372,00
	3200	100	NW32H2 4P ML5EW••	56.883,00
	4000	100	NW40H2 4P ML5EW••	77.319,00
	4000 b	150	NW40bH2 4P ML5EW••	107.239,00
	5000	150	NW50H2 4P ML5EW••	127.404,00
6300	150	NW63H2 4P ML5EWW	158.171,00	

1000V ürünler için 444 30 30 numaralı Müşteri Destek Merkezi'ni arayınız.

BCM ULP haberleşme modülü devre kesiciyle beraber montajlı olarak gönderilmektedir. Ayrı satışı yoktur.

Haberleşmeli devre kesiciler için referans sonuna "C" eklenmelidir.

Ör ; NW12H13PML2EHH => NW12H13PML2EHHC şeklinde olmalıdır.

H8



NT Motor mekanizması



NW Motor mekanizması



XF-MX Gerilim bobini

H9

Tip	Referans	Fiyat (TL)	
Masterpact NT/NW - yardımcı donanımlar			
Sabit tipler için yardımcı donanımlar			
Motor mekanizması	MCH-NT için (100-130 V AC)	47395	2.709,00
	MCH-NT için (200-240 V AC)	47396	2.709,00
	MCH-NT için (277-415 V AC)	47398	2.709,00
	MCH-NW için (100-130 V AC)	48211	2.709,00
	MCH-NW için (200-240 V AC)	48212	2.709,00
	MCH-NW için (380-415 V AC)	48214	2.709,00
NW için yardımcı kontak	40F kontak bloğu (1)	48198	984,00
MX açtırma bobini	100-130 V AC	47362	628,00
MX açtırma bobini "Haberleşmeli Tip"	100-130 V AC	47323	628,00
MX açtırma bobini	200-250 V AC	47363	628,00
MX açtırma bobini "Haberleşmeli Tip"	200-250 V AC	47324	628,00
MX açtırma bobini	380-480 V AC	47365	628,00
MX açtırma bobini "Haberleşmeli Tip"	380-480 V AC	47326	628,00
XF kapama bobini	100-130 V AC	47352	628,00
XF kapama bobini "Haberleşmeli Tip"	100-130 V AC	47313	628,00
XF kapama bobini	200-250 V AC	47353	628,00
XF kapama bobini "Haberleşmeli Tip"	200-250 V AC	47314	628,00
XF kapama bobini	380-480 V AC	47355	628,00
XF kapama bobini "Haberleşmeli Tip"	380-480 V AC	47316	628,00
MN düşük gerilim bobini	100-130 V AC	47382	1.342,00
MN düşük gerilim bobini	200-250 V AC	47383	1.342,00
MN düşük gerilim bobini	380-480 V AC	47385	1.342,00
Çekmeceli tipler için yardımcı donanımlar			
Motor mekanizması	MCH-NT için (100-130 V AC)	47465	2.709,00
	MCH-NT için (200-240 V AC)	47466	2.709,00
	MCH-NT için (277-415 V AC)	47468	2.709,00
	MCH-NW için (100-130 V AC)	48526	2.709,00
	MCH-NW için (200-240 V AC)	48527	2.709,00
	MCH-NW için (380-415 V AC)	48529	2.709,00
NW için yardımcı kontak	40F kontak bloğu (1)	48468	984,00
Çekmece konum kontakları	Çekmece bağlantıda konum kontağı	33751	148,00
	Test pozisyonu konum kontağı	33752	148,00
	Çekmece bağlantısı kesildi konum kontağı	33753	148,00
MX Açtırma bobini	NT için (100-130 V AC)	33812	628,00
MX Açtırma bobini "Haberleşmeli Tip"	NT için (100-130 V AC)	33794	628,00
MX Açtırma bobini	NT için (200-250 V AC)	33813	628,00
MX Açtırma bobini "Haberleşmeli Tip"	NT için (200-250 V AC)	33795	628,00
MX Açtırma bobini	NT için (380-480 V AC)	33815	628,00
MX Açtırma bobini "Haberleşmeli Tip"	NT için (380-480 V AC)	33797	628,00
MX Açtırma bobini	NW için (100-130 V AC)	48493	628,00
MX Açtırma bobini "Haberleşmeli Tip"	NW için (100-130 V AC)	48460	628,00
MX Açtırma bobini	NW için (200-250 V AC)	48494	628,00
MX Açtırma bobini "Haberleşmeli Tip"	NW için (200-250 V AC)	48461	628,00
MX Açtırma bobini	NW için (380-480 V AC)	48496	628,00
MX Açtırma bobini "Haberleşmeli Tip"	NW için (380-480 V AC)	48463	628,00
XF Kapama bobini	NT için (100-130 V AC)	47442	628,00
XF Kapama bobini "Haberleşmeli Tip"	NT için (100-130 V AC)	47414	628,00
XF Kapama bobini	NT için (200-250 V AC)	47443	628,00
XF Kapama bobini "Haberleşmeli Tip"	NT için (200-250 V AC)	47415	628,00
XF Kapama bobini	NT için (380-480 V AC)	47445	628,00
XF Kapama bobini "Haberleşmeli Tip"	NT için (380-480 V AC)	47417	628,00
XF Kapama bobini	NW için (100-130 V AC)	48483	628,00
XF Kapama bobini "Haberleşmeli Tip"	NW için (100-130 V AC)	48451	628,00
XF Kapama bobini	NW için (200-250 V AC)	48484	628,00
XF Kapama bobini "Haberleşmeli Tip"	NW için (200-250 V AC)	48452	628,00
XF Kapama bobini	NW için (380-480 V AC)	48486	628,00
XF Kapama bobini "Haberleşmeli Tip"	NW için (380-480 V AC)	48454	628,00
MN Düşük gerilim bobini	NT için (200-250 V AC)	33822	1.342,00
	NT için (380-480 V AC)	33824	1.342,00
	NW için (100-130 V AC)	48503	1.342,00
	NW için (200-250 V AC)	48504	1.342,00
	NW için (380-480 V AC)	48506	1.342,00

Tip	Referans	Fiyat (TL)
-----	----------	------------

Micrologic kontrol ünitesi ve haberleşme sistemi - yardımcı donanımlar

Haberleşme sistemi için yardımcı donanımlar

FDM121 Pano gösterge modülü referans kiti	FDM121	2.130,00	
ULP Modbus interface modül, IFM	LV434000	759,00	
ULP Cord bağlantı kablosu	0,35 m	LV434195	215,00
	1,3 m	LV434196	227,00
	3 m	LV434197	276,00
RJ45 / RJ45 haberleşme kablosu	1 m x 5 adet	TRV00810	300,00
	2 m x 5 adet	TRV00820	317,00
	3 m x 5 adet	TRV00830	426,00

Batarya modülü

Batarya modülü	54446	3.204,00
----------------	-------	----------

Mekanik çalışma sayacı

Masterpact NT için	33895	360,00
Masterpact NW için	48535	486,00

Masterpact NT/NW - diğer yardımcı donanımlar

Pano montaj çerçeveleri

Masterpact NT sabit tip	33718	107,00	
Masterpact NT çekmeceli tip	33857	129,00	
Masterpact NW sabit tip	48601	150,00	
Masterpact NW çekmeceli tip	48603	166,00	
Faz ayırıcı	NT630-1600 3P, önden ve arkadan bağlantı için	33622	1.065,00



FDM121 Pano Gösterge Modülü



BCM ULP haberleşme modülü



24V DC harici güç kaynağı



Batarya modülü



Mekanik sayaç

(1) Masterpact NT ve NW devre kesicilerde 40F kontak bloğu standart olarak bulunur.

(2) Kalite standartları gereğince montajının Schneider Electric tarafından yapılması gerekmektedir. Bundan dolayı BCM ULP siparişinin devre kesici siparişi sırasında verilmesi gerekmektedir.

(3) FDM121 referansının siparişi açıldığı takdirde pano gösterge modülünün çalışması için BCM ULP haberleşme modülü haricindeki gerekli aksesuarlar bir arada sevk edilecektir.

Not:

- Fiyat listesindeki, sadece koruma özelliğine sahip Micrologic Kontrol Ünitesi Compact NS>630A devre kesicilerinde FDM 121 Pano Gösterge Modülünü kullanmak mümkün değildir.
- Compact NS>630A devre kesicilerinin, FDM 121 ile bağlantı kurabilecek diğer Micrologic Kontrol Üniteleri için 444 30 30 Müşteri Destek Merkezi'ni arayınız.
- Compact NS>630A ve Masterpact NT&NW devre kesicilerini FDM 121 Pano Gösterge Modülü'ne bağlayabilmemiz için:
 - BCM ULP Haberleşme Modülü'ne
 - 24V DC Harici Güç kaynağına
 - ULP bağlantı kablosuna ihtiyacınız vardır.
- Compact NS>630A, Masterpact NT&NW devre kesicilerinde kullanılabilecek Micrologic Kontrol Üniteleri ile ilgili detaylı bilgi için listenin sonundaki Micrologic Panorama'dan faydalanabilirsiniz.

* Ürün referansları için sayfa 115'e göz atınız.

- BCM ULP haberleşme modülü devre kesiciyle beraber montajlı olarak gönderilmektedir. Ayrı satışı yoktur.

Haberleşmeli Devre Kesiciler için referans sonuna "C" eklenmelidir.

Ör.: NW25H13PML2EHH => NW25H13PML2EHHHC şeklinde olmalıdır.

Micrologic Kontrol Üniteleri

Compact NS>630A ve Masterpact NT&NW devre kesicilerinde, elektrik dağıtım sisteminizin korumasını, elektriksel değerlerin ölçülmesini ve dağıtım sisteminizin bilgisayar üzerinden haberleşmesini sağlayacak Micrologic Kontrol Üniteleri bulunur.



Micrologic E



Micrologic H

Masterpact NT-NW



Masterpact NT



Compact NS>630A



Masterpact NW



Compact NS>1600A



Micrologic (ölçümsüz)



Micrologic E

Compact NS>630A

Micrologic kontrol ünitesi

2.0 E
X Y Z

X: koruma tipi

- 2 standart koruma
- 5 selektif koruma
- 6 selektif + toprak hatası koruması
- 7 selektif + toprak kaçağı koruma.

Z: ölçüm tipi

- E "enerji"
- H "harmonik"

Akım koruması

Micrologic 2: standart koruma

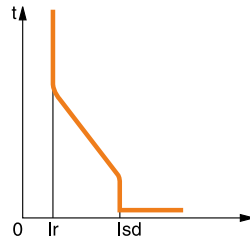

Koruma: LI koruma
uzun süreli (L)
+ anlık (I)

$$L: I_r = 0.4 \dots 1.0 \times I_n$$

$$I: I_{sd} = 1.5 \dots 10 \times I_r$$

Micrologic 5: selektif koruma

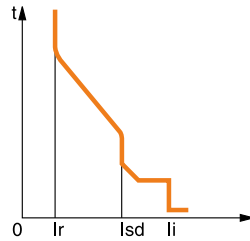

Koruma: LSI koruma
uzun süreli (L)
+ kısa süreli (S)
+ anlık (I)

$$L: I_r = 0.4 \dots 1.0 \times I_n$$

$$S: I_{sd} = 1.5 \dots 10 \times I_r$$

$$I: I_i = 2 \dots 15 \times I_n$$

$$t_{sd} = 80 \dots 500 \text{ ms}$$

Micrologic 6: selektif + toprak hatası koruması

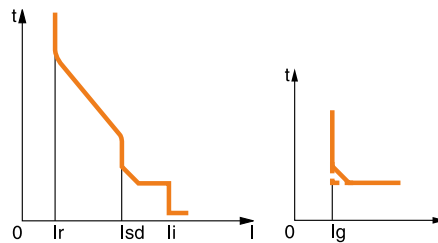

Koruma: LSIG koruma
uzun süreli (L)
+ kısa süreli (S)
+ anlık (I)
+ toprak hatası koruması (G)

$$L: I_r = 0.4 \dots 1.0 \times I_n$$

$$S: I_{sd} = 1.5 \dots 10 \times I_r$$

$$I: I_i = 2 \dots 15 \times I_n$$

$$G: I_g = 0.3 \dots 1 \times I_n \quad (I_n \leq 400A)$$

$$I_g = 0.2 \dots 1 \times I_n \quad (400A < I_n < 1250)$$

$$I_g = 500 \dots 1200 \times I_n \quad (I_n \geq 1250A)$$

Micrologic 7: selektif + toprak kaçağı koruma

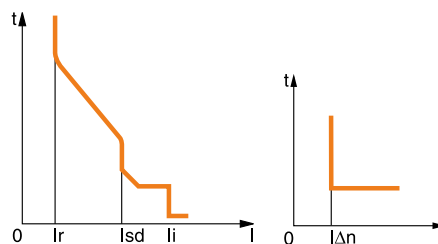

Koruma: LSIV koruma
uzun süreli (L)
+ kısa süreli (S)
+ anlık (I)
+ 3200A'ya kadar toprak kaçağı koruması (V)

$$L: I_r = 0.4 \dots 1.0 \times I_n$$

$$S: I_{sd} = 1.5 \dots 10 \times I_r$$

$$I: I_i = 2 \dots 15 \times I_n$$

$$V: I_{\Delta n} = 0.5 \dots 30A$$



Compact NS630b - 3200A (Micrologic 2*,5*,6* serileri ile ticaridir.)
Masterpact NT - NW (Micrologic 2*,5*,6*,7* serileri ile ticaridir.)

Ölçümler ve programlanabilir koruma

A: akımmetre

- $I_1, I_2, I_3, N, I_{\text{toprak hatası}}, I_{\text{toprak kaçağı}}$ ve bu ölçümlerin maksimum değerleri
- hata göstergeleri
- amper ve saniye olarak ayarlamalar

E: A + Enerji

- Micrologic A'nın ölçümlerini yapar ve ek olarak gerilim, güç faktörü, güç ve enerji ölçümü gibi değerleri de ölçer.
- ortalama akım değerlerini hesaplar
- "Hızlı görünüm" fonksiyonu ile kullanıcının seçtiği değerler ekran üzerinden görüntülenebilir.

P: A + güç + programlanabilir koruma

- Gerilim, akım, aktif, reaktif görünür güç ve enerji, frekans, $V_{\text{tepe}}, A_{\text{tepe}}$, güç faktörü ölçümleri ve maks. min. değerleri.
- IDMTL uzun süreli koruma, minimum ve maksimum gerilim ve frekans değerleri, gerilim ve akım dengesizliği, faz sırası, ters besleme
- Güç ve akım değerine bağlı olarak yük atma ve tekrar devreye alma
- Kesilen akım değerleri ölçümü, farklı hata göstergeleri, geçmiş bilgi kayıtları ve olay tarihleri

H: P + harmonikler

- Temel değerler, bozulma ve 31. sıralamaya kadar harmoniklerin fazları ve genlikleri
- Hata ve alarm sonrasında veya talep edildiğinde dalga şekli yakalama
- Zenginleştirilmiş alarm programı: Ayarlanabilir eşik değerler

2.0 E



5.0 E



5.0 P



5.0 H



6.0 E



6.0 P



6.0 H



7.0 P



7.0 H



Not: Yeni fiyat listesi ile beraber Masterpact NT & NW devre kesiciler için sadece Micrologic E ve H kontrol üniteleri ticari olacaktır. Compact NS > 630A devre kesiciler için ise Micrologic (ölçümsüz) ve Micrologic E kontrol üniteleri ticari olacaktır.

Enerji Verimliliğine Doğrudan Erişim

Micrologic™ E

COMPACT NS ve Masterpact NT&NW Devre kesiciler için kontrol ünitesi

İhtiyacınız olan yerde enerji ölçümü sağlamanın en uygun yolu



Akıllı



Güvenli

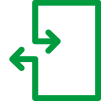

Basit



Masterpact NT/NW Micrologic Kontrol Üniteleri Ölçüm Fonksiyonları



Micrologic E/P/H Dâhilî Güç Ölçüm Fonksiyonları				Tip		Ekran	
				E	P/H	Micrologic LCD	FDM121 ekran
Koruma ayarlarının görüntülenmesi							
Açmalar (A) ve gecikmeler	Tüm ayarlar görüntülenebilir	Ir, tr, lsd, tsd, li, lg, tg	E	P/H	■		
Ölçümler							
Anlık rms değerleri							
Akımlar (A)	Fazlar ve nötr	I1, I2, I3, IN	E	P/H	■		■
	Faz ortalaması	$I_{ort} = (I1 + I2 + I3) / 3$	E	P/H	-		■
	3 faz ve nötrdeki en yüksek akım Imax	I1, I2, I3, IN için Imax	E	P/H	■		■
	Toprak hatası (Micrologic 6)	% Ig (açma ayarı)	E	P/H	■		■
	Fazlar arasında akım dengesizliği	% Iort	E	P/H	-		■
Gerilimler (V)	Faz-faz	V12, V23, V31	E	P/H	■		■
	Faz-nötr	V1N, V2N, V3N	E	P/H	■		■
	Faz-faz gerilimlerinin ortalaması	$V_{ort} = (V12 + V23 + V31) / 3$	E	P/H	-		■
	Faz-nötr gerilimlerinin ortalaması	$V_{ort} = (V1N + V2N + V3N) / 3$	E	P/H	-		■
	F-F ve F-N gerilim dengesizliği	% Vort ve % Vort	E	P/H	-		■
	Faz sırası	1-2-3, 1-3-2	-	P/H	■		■
Frekans (Hz)	Güç sistemi	f	-	P/H	■		■
Güç	Aktif (kW)	P, total	-	P/H	■		■
		P, faz başına	E	P/H	■		■
	Reaktif (kVAR)	Q, total	E	■	■		■
		Q, faz başına	-	■	■		■
	Görünen (kVA)	S, total	E	■	■		■
		S, faz başına	-	■	■		■
Power Factor	PF, total	E					
	PF, faz başına	-					
Güç faktörü ve cosφ (temel)	cosφ, total	-	■	-		■	
	cosφ, faz başına	-	■	-		■	
Maksimetreler / minimetreler							
	Anlık rms ölçümleriyle ilişkilendirilmiştir	Micrologic veya FDM121 ekran ünitesi üzerinden sıfırlanır	↓	P/H	■		■
Enerji ölçümü							
Enerji	Aktif (kW), reaktif (kVARh), görünen (kVAh)	Son sınırlamadan sonra toplam	E	P/H	■		■
Ortalama ve maksimum ortalama değerleri							
Ortalama akım (A)	Fazlar ve nötr	Seçili pencerede geçerli değer	E	P/H	■		■
		Son sınırlamadan sonraki maksimum ortalama	-	P/H	■		■
Ortalama güç	Aktif (kWh), reaktif (kVAR), görünen (kVA)	Seçili pencerede geçerli değer	E	P/H	■		■
		Son sınırlamadan sonraki maksimum ortalama	E	P/H	■		■
Hesaplama penceresi	Kaymalı, sabit veya haberleşme ile senkronize	1 dakikalık adımlarla 5 - 60 dakika arasında ayarlanabilir ⁽¹⁾	E	P/H	-		-
Güç kalitesi							
Toplam harmonik bozulma (%)	Rms değerine göre gerilim	F-F ve F-N gerilimi için THDU, THDV	-	H	■		■
	Rms değerine göre akım	Faz akımı için THDI	-	H	■		■

(1) Sadece haberleşme sistemi ile mümkün olabilir.

(2) Sadece Micrologic P/H kullanımı ile mümkün olabilir.

Ek teknik özellikler

Ölçüm doğruluğu

- Doğruluk, sensörler dâhil tüm ölçüm sistemine dairdir:
- Akım: IEC 61557-12'ye göre Sınıf 1
- Gerilim: % 0,5
- Güç ve enerji: IEC 61557-12'ye göre Sınıf 2
- Frekans: % 0,1



Kaynak Transfer Sistemleri



Kesintisiz Hayat için
Kesintisiz Enerji



444 30 30
www.schneider-electric.com.tr

Life Is On

Schneider
Electric

Compact NSX 100-630 (2 kaynak arası)

Uzaktan Kontrollü Enversör Sistemler için Gerekli Bileşenler

- 2 adet motor mekanizmalı devre kesici
- 1 adet kaide levhası (mekanik ve elektriksel kilitleme ünitesi + taşıyıcı plaka)
- 2 adet soket (plug-in) kiti; (devre kesici eğer soketli isteniyor ise)
- 2 ad hareketli konnektör, 2 adet sabit konnektör ve 2 adet destek parçası (devre kesici eğer soketli isteniyor ise)
- 2 adet OF kontak
- 2 adet SDE kontak
- 1 adet kuplaj aksesuarı (opsiyonel)
- 1 adet otomatizm ünitesi (ACP + BA veya ACP + UA)



Tip	Anma akımı In(A)	Referans	Fiyat (TL)
Kaide levhası (mekanik ve elektriksel kilitleme ünitesi + taşıyıcı plaka)			
	NSX100/250 + NSX100/250 için	29350	3.051,00
	NSX400/630 + NSX100/630 için	32610	3.637,00
Taşıyıcı Plaka (mekanik kilitleme dâhil)*			
*Taşıyıcı plaka kilitleme pimi içermemektedir.	NSX100/250 + NSX100/250 için	29349	864,00
	NSX400/630 + NSX100/630 için	32609	1.485,00
IVE elektriksel kilitleme ünitesi			
	48 - 415 V AC 50/60Hz	29352	2.021,00
IVE elektriksel kilitleme ünitesi kablo kiti			
		29365	244,00
* Bu kablo kiti ünite ile birlikte gelmektedir, ek olarak sipariş edilebilir.			
Kaide levhası üzerinden kilitleme pimleri**			
	NSX100/250 için	LV429270	104,00
**Kaide levhası ile birlikte mutlaka sipariş edilmelidir. Her referans 1 adet pim içermektedir.			
	NSX400/630 için	LV432520	147,00
Otomatizm ünitesi			
	(ACP + BA) 220-240 V 50/60 Hz	29470	5.459,00
	(ACP + UA) 220-240 V 50/60 Hz	29472	5.707,00

BA: Şebeke-şebeke enversör set için otomatizm ünitesi

UA: Şebeke-jeneratör enversör set için otomatizm ünitesi

IVE, motor mekanizması ve otomatizm ünitesinin besleme gerilimleri aynı olmalıdır.

Compact NS630b-1600 (2 kaynak arası)

- 2 adet motor mekanizmalı sabit tip ComPact NS devre kesici
- 2 adet OF kontak
- 2 adet SDE kontak
- 2 adet CE devrede konum kontak (çekmeceli tipler için)
- 1 adet mekanik kilit (kablo ile dikey/yatay bağlantı veya çubuk ile dikey bağlantı için)
- 1 adet IVE elektriksel kilitleme ünitesi
- 1 adet adaptör kit (Devre kesiciler ile IVE arasındaki bağlantılar için kullanılır)
- 1 adet otomatizm ünitesi
- Şebeke-şebeke kaynak değiştirmek için => ACP4BA
- Şebeke-Jeneratör kaynak değiştirmek için => ACP4BA

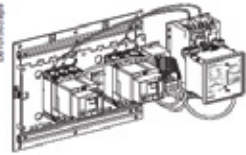

Tip	Anma akımı In(A)	Referans	Fiyat (TL)
Mekanik kilit (Compact NS800-1600, sabit tip)			
	çubuk ile dikey bağlantı	33910	2.328,00
	kablo ile dikey / yatay bağlantı	33911	2.550,00
Çekmece konum kontakları			
	Çekmece bağlantıda konum kontak	33751	148,00
	Test pozisyonu konum kontak	33752	148,00
	Çekmece bağlantısı kesildi konum kontak	33753	148,00
Otomatizm ünitesi			
	(ACP + BA) 220-240 V 50/60 Hz NS ve Masterpact için	29470	5.459,00
	(ACP + BA) 380-415 V 50/60 Hz NS ve Masterpact için	29471	5.459,00
	(ACP + UA) 220-240 V 50/60 Hz NS ve Masterpact için	29472	5.707,00
	(ACP + UA) 380-415 V 50/60 Hz NS ve Masterpact için	29473	5.707,00
IVE elektriksel kilitleme ünitesi			
		29352	2.021,00
Adaptör kit			
		54655	684,00

(1) BA: Şebeke-şebeke enversör set için otomatizm ünitesi

(2) UA: Şebeke-jeneratör enversör set için otomatizm ünitesi

(3) 29472, 220/240 V AC uygulamalarda F-N, F-F ve 3F üzerinden kontrol yapar.

(4) 29473, 380/415 V AC uygulamalarda F-F ve 3F üzerinden kontrol yapar.

(5) IVE, motor mekanizması ve otomatizm ünitesinin besleme gerilimleri aynı olmalıdır.

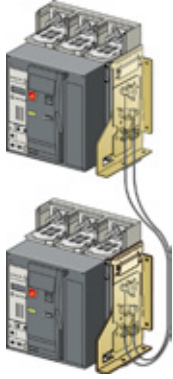

Kablo ile dikey mekanik kilitleme

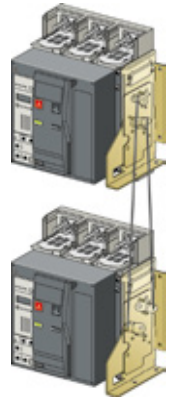

Çubuk ile dikey mekanik kilitleme

Masterpact NT ve NW (2 kaynak arası)

- 2 adet sabit tip Masterpact devre kesici
- 2 adet motor mekanizması (MCH)
- 2 adet açtırma bobini MX
- 2 adet kapama bobini XF
- 2 adet kapamaya hazır kontak PF
- 2 adet enversör kontak (40F) (Şalter üzerinde standart olarak bulunmaktadır)
- 1 adet mekanik kilit (çubuk ile dikey bağlantı için)
- 2 adet adaptasyon plakası ve 1 adet kablo seti (kablo ile dikey / yatay bağlantı için)
- 1 adet IVE elektrikselsel kilitleme ünitesi
- 1 adet adaptör kit
(Devre kesiciler ile IVE arasındaki bağlantılar için kullanılır)
- 1 adet otomatizm ünitesi
Şebeke - Şebeke kaynak değiştirme için => ACP + BA
Şebeke- Jeneratör kaynak değiştirme için => ACP + UA

EasyPact MVS serisiyle (2 kaynak arası)

- 2 adet motorlu EasyPact MVS devre kesici
(2 adet motor mekanizması MCH, 2 adet açtırma bobini (MX) ve 2 adet kapama bobini (XF) dâhildir)
- 2 adet kapamaya hazır kontak (PF)
- 2 adet enversör kontak (40F) (Şalter üzerinde standart olarak bulunmaktadır).
- Mekanik Kilitleme
Çubuk mekanik kilitleme için => 2 adet çubuk mekanik kilit
Kablo ile mekanik kilitleme için => 2 adet adaptasyon plakası
=> 1 adet kablo seti
- 1 adet IVE elektrikselsel kilitleme ünitesi
- 1 adet adaptör kit
(Devre kesiciler ile IVE arasındaki bağlantılar için kullanılır)
- 1 adet otomatizm ünitesi
Şebeke - Şebeke kaynak değiştirme için => ACP + BA
Şebeke- Jeneratör kaynak değiştirme için => ACP + UA

Tip	Referans	Fiyat (TL)
Mekanik kilit (Masterpact NT)		
çubuk ile dikey bağlantı sabit tip için	33912	2.796,00
çubuk ile dikey bağlantı çekmeceli tip için	33913	2.796,00
kablo ile dikey / yatay bağlantı adaptasyon plakası, sabit tip için	33200	1.452,00
kablo ile dikey / yatay bağlantı adaptasyon plakası, çekmeceli tip için	33201	1.452,00
kablo seti	33209	704,00
Mekanik kilit (2xMasterpact NW)		
çubuk ile dikey bağlantı sabit ve çekmeceli tip için	48612	2.991,00
kablo ile dikey / yatay bağlantı adaptasyon plakası sabit ve çekmeceli tip için	47926	1.544,00
kablo seti	33209	704,00
Mekanik kilit (3xMasterpact NW) 3 adaptasyon plakası+kablolardan oluşan set		
Kablo ile bağlantı sabit ve çekmeceli tip için		
3 kaynaklı (sadece biri kapalı)	48610	8.112,00
2 kaynaklı (bir bağlayıcı)	48609	11.244,00
2 kaynaklı +yedeklemeli	48608	4.629,00
Mekanik Kilitleme (2 x MVS devre kesici)		
Adaptasyon plakası + Çubuk mekanik kilit	48612	2.991,00
Adaptasyon plakası	47926	1.544,00
Kablo Seti	33209	704,00
Mekanik Kilitleme (3 x MVS devre kesici)		
3 Kaynaklı (Sadece biri kapalı) (1 adet sipariş edilmelidir)	48610	8.112,00
2 Kaynaklı (1 Kuplaj) (1 adet sipariş edilmelidir)	48609	11.244,00
2 Kaynaklı + Yedeklemeli (1 adet sipariş edilmelidir)	48608	4.629,00
* Adaptasyon plakaları hem sabit hem çekmeceli tip devre kesiciler için kullanılabilir.		
Çekmece konum kontakları		
Çekmece bağlantıda konum kontağı	33751	148,00
Test pozisyonu konum kontağı	33752	148,00
Çekmece bağlantısı kesildi konum kontağı	33753	148,00
Otomatizm ünitesi		
(ACP + BA) 220-240 V 50/60 Hz NS ve Masterpact için	29470	5.459,00
(ACP + BA) 380-415 V 50/60 Hz NS ve Masterpact için	29471	5.459,00
(ACP + UA) 220-240 V 50/60 Hz NS ve Masterpact için	29472	5.707,00
(ACP + UA) 380-415 V 50/60 Hz NS ve Masterpact için	29473	5.707,00
IVE elektrikselsel kilitleme ünitesi		
	29352	2.021,00
Adaptör kit		
PF kapamaya hazır kontak (NT / NW, sabit)	54655	684,00
PF kapamaya hazır kontak (NT çekmeceli)	47342	377,00
PF kapamaya hazır kontak (NW çekmeceli)	47432	377,00
PF kapamaya hazır kontak (NW çekmeceli)	48469	377,00

- (1) BA: Şebeke-şebeke enversör set için otomatizm ünitesi
- (2) UA: Şebeke-jeneratör enversör set için otomatizm ünitesi
- (3) 29472, 220/240 V AC uygulamalarda F-N, F-F ve 3F üzerinden kontrol yapar.
- (4) 29473, 380/415 V AC uygulamalarda F-F ve 3F üzerinden kontrol yapar.
- (5) IVE, motor mekanizması ve otomatizm ünitesinin besleme gerilimleri aynı olmalıdır.
- (6) 3 adet veya çekmeceli tip Masterpact devre kesici ile yapılan enversör set için lütfen bize danışınız.



EcoStruxure™
Bileşenleri

Enerlin'X ile Akıllı
Pano Mimarisi



Enerji Dağıtımını Yeniden Tanımlıyoruz

444 30 30
www.schneider-electric.com.tr

Life Is On

Schneider
Electric

Enerlin'X ile Akıllı Pano Mimarisi

Gerçek Zamanlı Yerde İzleme ve Kontrol

Çevrim İçi Enerji Yönetimi Hizmetleri

Tasarruf Et

FDM128
Dokunmatik Ekranlı Görüntüleme
Modülü

Ağ Geçitleri Arayüzleri;
EGX300
IFE
COM'X 200
Smartlink IP

PME *
Power Monitoring Expert

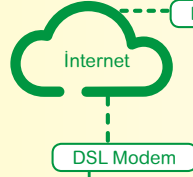

Energy Operations*

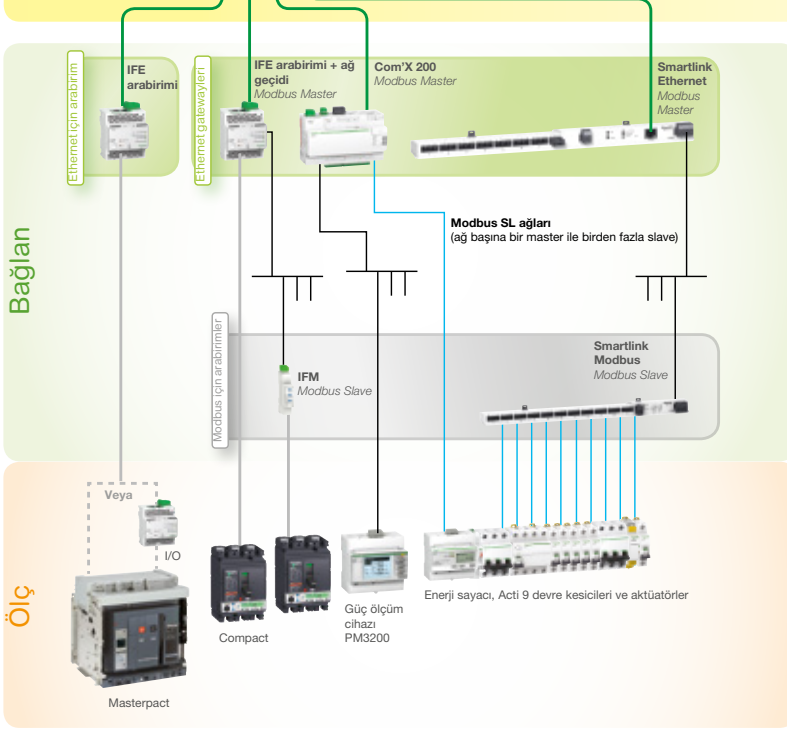

* Enerji Yönetimi Yazılımları PME Power Monitoring Expert ve Energy Operation hakkında daha fazla bilgi için; Müşteri Destek Merkezi: 444 30 30

- Ethernet
- Modbus
- ULP
- Fiziksel kablo bağlantılı

ULP sistemi, devre kesicilerin izlenmesi ve kontrolü için tasarlanmış hızlı bir haberleşme bağlantısıdır. 5 ölçüm cihazına kadar kablo segmentiyle bir RS485 fiziksel bağlantısına dayalı ve zorlu ortamlara uygundur. Farklı uzunluklarda konnektörlü 6 kablo seçeneği sunulmaktadır.

IFE arabirimi: Ethernet arabirim modülüne ULP. ULP portunda bulunan herhangi bir devre kesiciye IP adresi sağlar. IFE arabirimi, devre kesiciden elde edilen mevcut tüm verileri Ethernet uyumlu bir ekran (IFM128), ortak bir bilgisayar tarayıcısı ya da bir Ethernet arabirimi üzerinden erişilebilir kılar. IFE arabirimi + gateway sürümleri, kendi web sayfalarını oluşturur.

IFM: Modbus Arabirim modülüne ULP ULP portuna bağlı bir devre kesiciden elde edilen mevcut tüm verileri, bir Modbus ağı üzerinden erişilebilir kılar. IFM, herhangi bir Modbus master üzerinden erişilebilen bir Modbus slave gibi davranır (IFE arabirimi + gateway, Acti 9 Smartlink Ethernet veya Com'X 200).

I/O: I/O uygulama modülü I/O, ULP bağlantılı kesiciler için tasarlanmıştır. Devre kesici etrafındaki CE, CD, CT kontakları ve uygulama kontrolleri (aydınlatma veya yük kontrolü, soğutma sistemi, darbe ölçümlerinin toplanması...) aracılığıyla çekmece konumunun izlenmesini sağlar.

COMPACT NSX, COMPACT NS, MASTERPACT NT ve NW İÇİN HABERLEŞME BİLEŞENLERİ

Sabit Masterpact devre kesici

Çekmeceli Masterpact devre kesici

Sabit Compact NSX devre kesici

Çekmeceli Compact NSX devre kesici

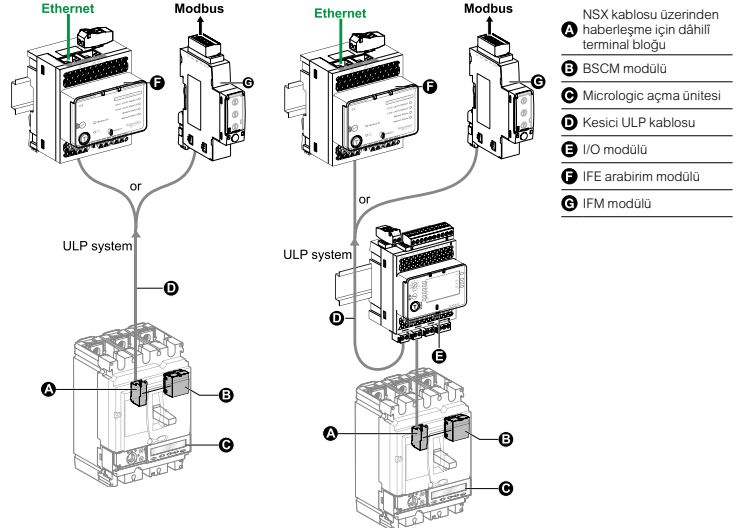
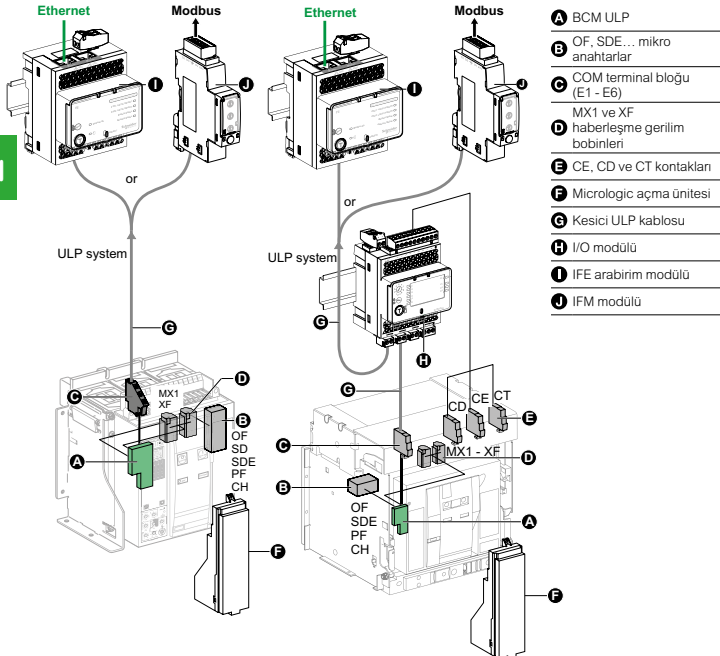

J1



EcoStruxure™ Power

Akıllı Pano Haberleşme Bileşenleri - Enerlin'X

Life Is On

Schneider
Electric



FDM128



I/O MODÜL



COM X510



IFM



IFE



SMARTLINK SI B



REFLEX



RCA



BCM ULP



NSX CORD

Tip	Açıklama	Referans	Fiyat (TL)
-----	----------	----------	------------

Pano gösterge modülleri

Pano gösterge modülleri	FDM 128 Pano gösterge modülü	LV434128	3.100,00
	FDM 121 Pano gösterge modülü	TRV00121	1.032,00
	FDM121 Referans kiti (Compact NSX için)*	FDM121NSX	1.902,00
	FDM121 Referans kiti (Compact NS, Masterpact NT ve NW için)**	FDM121	2.130,00

Aksesuarları	Hat sonlandırıcı (FDM 121 için kullanılır)	TRV00880	99,00
--------------	--	----------	-------

*FDM121NSX referansının siparişi açıldığı taktirde TRV00121, 54444, LV434202 ve TRV00880 referansları birlikte sevk edilecektir.

**FDM121 referansının siparişi açıldığı taktirde TRV00121, 54444, LV434197 ve TRV00880 referansları birlikte sevk edilecektir.

Giriş-çıkış modülü

	I/O Giriş-çıkış Modülü (Çekmece durum bilgisi)	LV434063	2.108,00
--	--	----------	----------

Veri kaydedici ve web sunucuları, Gateway ve arayüzler

Veri kaydedici - web sunucuları ve aksesuarları	Com'X 210	EBX210	3.539,00
	Com'X 510	EBX510	4.339,00
	EBXA-ANT-5M aksesuarı	EBXA-ANT-5M	455,00

Gateway ve aksesuarları	Link150 Gateway (EGX100MG yerine gelmiştir)	EGX150	2.425,00
	IFE devre kesici ethernet arayüzü ve Gateway	LV434002	2.934,00

Arayüzler ve aksesuarları	IFM Devre kesici Modbus arayüzü	LV434000	759,00
	IFM istifleme soketi (10'LU)	TRV00217	761,00
	IFE devre kesici ethernet arayüzü	LV434001	2.108,00

Smartlink ve aksesuarları

Smartlink	Acti9 Smartlink Modbus	A9XMSB11	1.844,10
	Smartlink SI D ethernet	A9XMMWA20	250 EURO
	Smartlink SI B ethernet	A9XMZA08	500 EURO

UYARI: Fiyatlar Euro'dur.

UYARI: Fiyatlar Euro'dur.

Aksesuarları	RCA uzaktan kapama modülü 3P/4P (Haberleşmeli)	A9C70124	1.420,10
	Reflex manevra modülü	A9C18195	766,60
	iACT24 230VAC	A9C15924	348,70
	iATL24 230VAC	A9C15424	348,70
	iOF+SD24	A9A26897	103,80
	OF+SD24	A9N26899	145,20
	RJ45 / RJ45 3m x 5	TRV00830	426,00
	6 orta kablo:160 mm	A9XCAM06	219,70
	6 uzun kablo:870 mm	A9XCAL06	251,90
	6 uzun kablo:870 mm	A9XCAU06	219,70
	12 5 PIM konektör (Ti24)	A9XC2412	232,50
	Din ray için montaj kiti	A9XMFA04	206,70

Devre kesici aksesuarları

Veri iletişim modülü	BSCM Modülü (Compact NSX için)	LV434205	899,00
Kablolar	Compact NSX Haberleşme kablosu 0,35 m	LV434200	320,00
	Compact NSX Haberleşme kablosu 1,3m	LV434201	332,00
	Compact NSX Haberleşme kablosu 3m	LV434202	343,00

Güç kaynağı	24V DC 1A Güç Kaynağı	54444	858,00
-------------	-----------------------	-------	--------

Enerji Yönetim Yazılımları

Enerji yönetim yazılımları	PME (Power monitoring expert)		*
	Başlangıç Kiti	PSWSYNCCZZSPEZZ	-

*PME Starter Kit ile birlikte yarım günlük bir tanıtım eğitimi ücretsiz olarak verilir. Fiyat için lütfen EcoBuilding Fiyat Listesi'ne bakınız.



Enerji İzleme Çözümleri

K

Enerji Verimliliği İin İlk Adım



444 30 30
www.schneider-electric.com.tr

Life Is On

Schneider
Electric

PowerLogic ION7400

Fider uygulamalarınız için uygun çözüm

- Kompakt, 3-faz, çok fonksiyonlu enerji kalite analizörü
- Esnek ve modüler
- Yüksek doğruluk payı, adapte edilebilir



Enerji Yönetimi Yazılımları

EcoStruxure Power Monitoring Expert (PME)

EcoStruxure Power Scada Operations (PSO)

Enerji dağıtım sistemini izleyerek ve kontrol ederek, binanın/tesisin sürdürülebilir olmasını sağlayın.



EcoStruxure PME

- Hassas dağıtım ekipmanlarının izlenmesi
- Detaylı güç kalitesi raporları ve tüketim tabloları
- ISO50001 sertifikalı

EcoStruxure PSO

- Animasyonlu tek-hat şemalarının gerçek zamanlı kontrolü
- Zamana bağlı olayların analizi
- ISO50001 sertifikalı



Detaylı bilgi için ilgili satış temsilcinizle görüşebilirsiniz veya Müşteri Destek Merkezimiz (CCC) 444 30 30'u arayabilirsiniz.



Enerji Analizörleri Karşılaştırma Tablosu

Life Is On

Schneider
Electric

	PM8000 serisi	PM5500 serisi	PM5300 serisi	PM2000 serisi	PM5100 serisi	DM6000/6200
	Gelişmiş	Üst	Orta	Orta	Orta	Giriş
Yerine Geçtiği referanslar					PM 800 Serisi*	
Giriş, çıkış, besleme Gücü						
3-faz/tek faz	•/•	•/•	•/•	•/•	•/•	•/•
Dijital I/O / Analog I/O	36/24	6 / 0	4 / 0	4 / 4	1 / 0	-/-
Güç besleme opsiyonları	AC/DC	AC/DC	AC/DC	AC/DC	AC/DC	AC/DC
Güç ve enerji ölçümleri						
Gerilim, akım, frekans, güç faktörü	•	•	•	•	•	•
Güç / Demand	•/•	•/•	•/•	•/•	•/•	-
Enerji / kullanım süresi (energy per shift)	•/•	•/•	•/•	•/•	•/•	-
IEC / ANSI enerji doğruluk sınıfı	0,2	0,2	0,5	0,5	0,5	1
Kayıp kompanzasyon	-	-	-	-	-	-
Güç kalitesi analizi						
EN50160 uygunluk raporlaması / IEC 61000-4-30 Class A veya S	•/S	•/•	-/-	-/-	-/-	-/-
Flicker (kırpışma) ölçümü	-	-	-	-	-	-
Transient (yüksek hızlı geçici kesinti) izleme	-	-	-	-	-	-
Gerilim dalgalanması (sag/swell), yönlü arıza kaydı	•/•	-/-	-/-	-/-	-/-	-/-
Harmonik bozulma: toplam/ tek tek / ortalama	•/•/-	•/•/-	•/•/-	•/•/-	•/•/-	-/-/-
Dalgaformu kaydı	•	•	-	-	-	-
Entegre data ve olay kaydı						
Trend çizme / geleceğe dönük tahmin / faturalama	•/•/•	-/-/-	-/-/-	-/-/-	-/-/-	-/-/-
Minimum ve maksimum	•	•	•	•	•	-
Zaman etiketli olay ve alarmlar	•	•	•	•	•	-
Zaman etiketleme çözünürlüğü (saniye)	0,001	1	1	1	1	-
Zaman senkronizasyonu: Network / GPS / IRIG-B / DCF77-B	•/•/•/-	-/-/-/-	-/-/-/-	-/-/-/-	-/-/-/-	-/-/-/-
Ayar noktaları, alarm, kontrol						
Alarmları loglama / alarm durumunda mesaj atma	•/•	•/•	•/•	•/•	•/•	-/-
Data kaydının tetiklenmesi / dalgaformu yakalama	•/•	-/-	-/-	-/-	-/-	-/-
Röle veya dijital çıkışları tetiklenmesi	•	•	•	•	•	-
Diğer özellikler						
Kullanıcıya özel programlama	•	-	-	-	-	-
İndirilebilir firmware	•	•	•	•	•	-
Haberleşme						
Portlar:						
Ethernet: Bakır / Fiber	2 / -	2 / -	1 / -	- / -	- / -	- / -
Ethernet-seri çevirici	•	•	-	-	-	-
Telefon modemi	-	-	-	-	-	-
Modem-seri çevirici	-	-	-	-	-	-
Infrared port	-	-	-	-	-	-
RS485/RS232	•/•	•/•	•/•	•/•	•/•	• (DM 6200) / -
Diğer: Web sunucu / Email / SNMP / XML	•/•/•/•	•/-/-/-	-/-/-/-	-/-/-/-	-/-/-/-	-/-/-/-
Protokoller: Modbus / DNP / MV-90 / DLMS	•/•/•/•	•/-/-/-	•/-/-/-	•/-/-/-	•/-/-/-	•/-/-/-
Protokoller: IEC61850 / Jbus / M-Bus / LON / BACnet	•/-/-/-/-	-/-/-/-/-	-/-/-/-/-	-/-/-/-/-	-/-/-/-/-	-/-/-/-/-

K1



iEM3100



iEM3200



DM6000H



PM3200



METSEPM21**



METSEPM22**



METSEPM5100



METSEPM5340



METSEPM5563RD



METSEPM82**

Tanım	Açıklama	Referans	Fiyat (TL)
-------	----------	----------	------------

Kilowatt - Saat ölçerler ve multimetreler

iEM3000 serisi, DIN ray tipi

iEM3100 Serisi 3faz kWh ölçer 63A	iEM3150-Modbus	A9MEM3150	958,00
iEM3100 Serisi 3faz kWh ölçer 63A	iEM3155-Modbus-MID	A9MEM3155	1.079,00
iEM3200 Serisi 3faz kWh ölçer-Akım Trafolu	iEM3250-Modbus	A9MEM3250	958,00
iEM3200 Serisi 3faz kWh ölçer-Akım Trafolu	iEM3255-Modbus-MID	A9MEM3255	1.111,00
iEM3300 Serisi 3faz kWh ölçer 125A	iEM3350-Modbus	A9MEM3350	1.458,00
iEM3300 Serisi 3faz kWh ölçer 125A	iEM3355-Modbus-MID	A9MEM3355	1.599,00

Multimetreler

DM6000 serisi, pano tipi

DM6000 Serisi Multimetreler	DM6000H	METSEDM6000HCL10NC	281,00
DM6000 Serisi Multimetreler	DM6200H haberleşmeli	METSEDM6200HCL10RS	394,00

PM3200 serisi, DIN ray tipi

PM3200 (CT/5A) enerji analizörü	PM3200, temel enerji analizörü	METSEPM3200	825,00
PM3200 (CT/5A) enerji analizörü	PM3210, darbe çıkışlı	METSEPM3210	840,00
PM3200 (CT/5A) enerji analizörü	PM3250, Modbus haberleşmeli	METSEPM3250	900,00
PM3200 (CT/5A) enerji analizörü	PM3255, Modbus haberleşmeli, dahili hafıza	METSEPM3255	1.126,00

Orta seviye enerji analizörleri

PM2000 Serisi

PM2000 Serisi enerji analizörü	PM2110 LED THD POP Class 1.0	METSEPM2110	681,00
PM2000 Serisi enerji analizörü	PM2120 LED THD RS485 RTC 15.Har Class 1.0	METSEPM2120	744,00
PM2000 Serisi enerji analizörü	PM2130 LED 31st Har, Veri Kaydı	METSEPM2130	772,00
PM2000 Serisi enerji analizörü	PM2210 LCD POP	METSEPM2210	903,00
PM2000 Serisi enerji analizörü	PM2220 LCD RS485 Min/Max RTC 15th Harmonik	METSEPM2220	969,00
PM2000 Serisi enerji analizörü	PM2230 LCD RS485 Min/Max RTC 31st Harmonik, Veri Kaydı	METSEPM2230	1.004,00
PM2000 Serisi enerji analizörü	PM2x30 Dijital IO Modül 2-IO 14	METSEPM2KDGLIO22	285,00
PM2000 Serisi enerji analizörü	PM2x30 Analog IO Modül 2-IO 14	METSEPM2KANLGI022	349,00
PM2000 Serisi enerji analizörü	PM2x30 Analog IO Modül 1-IO 14	METSEPM2KANLGI011	310,00

Üst seviye enerji analizörleri

PM5000 Serisi

PM5000 Serisi enerji analizörü	PM5100, 0.5S, 15.harmonik, 1DO	METSEPM5100	1.467,00
PM5000 Serisi enerji analizörü	PM5110, 0.5S, 15.harmonik, 1DO, Modbus seri bağlantı	METSEPM5110	1.553,00
PM5000 Serisi enerji analizörü	PM5310, 0.5S, 31.harmonik, 2DI/2DO, Modbus seri bağlantı	METSEPM5310	1.760,00
PM5000 Serisi enerji analizörü	PM5340, 0.5S, 31.harmonik, 2DI/2DO, 2 Röle, Modbus TCP ethernet	METSEPM5340	1.976,00
PM5000 Serisi enerji analizörü	PM5560, 0.2S, 63.harmonik, 4DI/2DO, Modbus seri bağlantı, 2 ethernet, yeni BacNet	METSEPM5560	3.178,00
PM5000 Serisi enerji analizörü	PM5563, 0.2S, 63.harmonik, 4DI/2DO, Modbus seri bağlantı, 2 ethernet, ekransız, yeni BacNet	METSEPM5563	3.300,00
PM5000 Serisi enerji analizörü	PM5563, 0.2S, 63.harmonik, 4DI/2DO, Modbus seri bağlantı, 2 ethernet aynı ekranlı, yeni BacNet	METSEPM5563RD	4.089,00
PM5000 Serisi enerji analizörü	PM5563 harici ekranı	METSEPM5SRD	1.000,00

Tanım	Açıklama	Referans	Fiyat (Euro)
-------	----------	----------	--------------

PM8000 Serisi

PM8000 / ION7400 Serileri enerji analizörü	PM8000 Pano monte ekranlı 24V DC	METSEPM8210	1.600,00€
PM8000 / ION7400 Serileri enerji analizörü	PM8000 DIN rayı monte ekransız 24V DC	METSEPM8213	1.450,00€
PM8000 / ION7400 Serileri enerji analizörü	PM8000 DIN rayı monte uzaktan izleme 24V DC	METSEPM8214	1.930,00€
PM8000 / ION7400 Serileri enerji analizörü	PM8000 Pano monte ekranlı	METSEPM8240	1.394,00€
PM8000 / ION7400 Serileri enerji analizörü	PM8000 DIN rayı monte ekransız	METSEPM8243	1.259,00€
PM8000 / ION7400 Serileri enerji analizörü	PM8000 Din rayı monte uzaktan izleme	METSEPM8244	1.676,00€
PM8000 / ION7400 Serileri enerji analizörü	ION7400 Pano monte ekranlı	METSEION7400	FIYAT SORUNUZ
PM8000 / ION7400 Serileri enerji analizörü	ION7400 DIN rayı monte Ekransız	METSEION7403	FIYAT SORUNUZ
PM8000 / ION7400 Serileri enerji analizörü	Uzaktan izleme, renkli LCD, 96x96	METSEPM89RD96	409,00 €
PM8000 / ION7400 Serileri enerji analizörü	Yedek donanım kiti, PM8000	METSEPM8HWK	69,00€
PM8000 / ION7400 Serileri enerji analizörü	Yedek donanım kiti, PM8000, uzaktan izle	METSEPM8RDHWK	66,00€
PM8000 / ION7400 Serileri enerji analizörü	Mühürleme kiti	METSEPM8000SK	72,00€
PM8000 / ION7400 Serileri enerji analizörü	RMD montaj adaptörü	METSEPM8AK	200,00€
PM8000 / ION7400 Serileri enerji analizörü	Ekran kablosu, 10m	METSECB10	70,00€
PM8000 / ION7400 Serileri enerji analizörü	I/O module, 6 DI, 2 Form-C Output	METSEPM89M2600	296,00€
PM8000 / ION7400 Serileri enerji analizörü	I/O module, 4 AI, 2 AO	METSEPM89M0024	543,00 €

*ION7400 fiyatları için satış temsilcinize danışın veya müşteri destek merkezimiz 444 30 30'u arayın.



Özellik Seçim Tablosu

Life Is On

Schneider
Electric

PM2000 Serisi enerji analizörleri

Özellikler	PM2110	PM2120	PM2130	PM2210	PM2220	PM2230
Doğruluk Sınıfı (Wh)	1.0		0.5S	1.0		0.5S
Doğruluk Sınıfı (VARh)				1.0		
Doğruluk Sınıfı (VAh)				+/- %0.5		
Akım (Faz aşına, ortalama ve hesaplanan nötr)				■		
Gerilim (Faz-nötr, fazlar arası ve ortalama)				■		
Güç faktörü	Gerçek GF		Gerçek PF Değişen PF*	Gerçek GF		Gerçek PF Değişen PF*
Frekans (herhangi bir faz üzerinden)				■		
Güç (W, VA, VAR : faz başına ve toplam)				■		
3 Faz Dengesizliği %	Akım		Akım Gerilim*	Akım		Akım Gerilim*
Talep Parametreleri (Gerçek zamanlı, öngörülmesi ve tepe değerler ; W, VA, VAR, A) Tarih ve saat etiketlemesi (tepe talep değeri için)	■ (no timestamp)		■	■ (no timestamp)		■
Enerji (Wh, Vah, VARh ; 4 kadran) Gönderildi (Import), Alındı (Export)	Gönderildi, Alındı		Gönderildi, Alındı Toplam*, Net*, Son Resetleme*	Gönderildi, Alındı Toplam, Net		Gönderildi, Alındı Toplam*, Net*, Son Resetleme*
Aktif yük sayacı, ölçme süresi, çalışma süresi ve güç çıkışı sayacı			Haberleşme ile			■
THD (Fazlar arası ya da faz nötr gerilim, faz başı akım)				■		
Fazbaşına gerilim, akım harmonikleri		>=15.	>=31.		>=15.	>=31.
Min/Maks gerçek zamanlı saat - tarih saat etiketlemesi ile (Ortalama ya da toplam faz-faz, faz-nötr akım, GF, Hz, W, VA, VAR)						■
Haberleşme	Darbe Çıkış		RS-485	Darbe Çıkış		RS-485
Harici Analog Giriş Çıkış Modülü (2 giriş 2 çıkış)			■			■
Harici Dijital Giriş Çıkış Modülü (2 giriş 2 çıkış)			■			■
Veri kaydetme (2 parametreye kadar) Güç (W, VA, VAR) Çift yönlü enerji (+/-Wh, +/-Vah, +/-VARh) Talep değerler (W, VA, VAR - süre aralıkları ayarlanabilir)			■			■
Ortalama Gerilim, Ortalam Akım, Toplam Aktif Güç ve Enerji Değerleri Ekran görüntüsü - 12 am Snapshot					■	
Kullanıcı tarafından belirlenen birimler ile tüketim gösterimi (CO ₂ salınımı, enerji maliyetleri vb.)					■	









*Haberleşme üzerinden görülebilir.

**Her Giriş Çıkış Modülü PM2130 ya da PM2230 ile birlikte kullanılabilir. Bu modülle kumanda gerilimi faz nötr 90-300VAC / DC olabilir.

PM5000 Serisi enerji analizörleri

Özellikler	PM5100		PM5300				PM5500	
	PM5100	PM5110	PM5310	PM5320	PM5330	PM5340	PM5560	PM5563
Kurulum								
Hızlı kurulum, entegre ekranlı panel montajı	■	■	■	■	■	■	■	-
Hızlı kurulum, DIN rayına monte edilebilir	-	-	-	-	-	-	-	■
Doğruluk	0.5S	0.5S	0.5S	0.5S	0.5S	0.5S	0.2S	0.2S
Ekran								
Arka aydınlatmalı LCD, çoklu dil seçeneği, çubuk grafikler, 6 hat, 4 eş zamanlı değer	■	■	■	■	■	■	■	■
Güç ve enerji ölçümü								
Trifaze gerilim, akım, güç, talep, enerji, frekans, güç faktörü	■	■	■	■	■	■	■	■
Çoklu tarife	-	-	4	4	4	4	8	8
Güç kalitesi analizi								
THD, thd, TDD	■	■	■	■	■	■	■	■
Harmonikler, ayrı ayrı (tek)	15.	15.	31.	31.	31.	31.	63.	63.
I/O'lar ve röleler								
I/O'lar	1DO	1DO	2DI/2DO	2DI/2DO	2DI/2DO	2DI/2DO	4DI/2DO	4DI/2DO
Röleler	0	0	0	0	2	2	0	0
Alarmlar ve kontrol								
Alarmlar	33	33	35	35	35	35	52	52
Nokta yanıtlama süresini ayarlayın, saniye	1	1	1	1	1	1	1	1
Tel ve çok koşullu alarmlar	-	-	■	■	■	■	■	■
Boolean alarm lojığı	-	-	-	-	-	-	■	■
Haberleşmeler								
Modbus protokollü seri bağlantı noktaları	-	1	1	-	1	-	1	1
Modbus TCP protokollü Ethernet bağlantı noktası	-	-	-	1	-	1	2**	2**
Web sayfaları ile dâhil web sunucusu	-	-	-	-	-	-	■	■
MID'ye hazır uyumluluk, EN50470-1/3, Ek B ve Ek D Sınıf C		PM5111			PM5331	PM5341	PM5561	

K3

Uygun Kablo Çapı/Bara Ölçüsü	Çevrim Oranı	Maksimum Güç	Referans	Fiyat (TL)	
Ölçü akım trafoları (Doğruluk sınıfı : 0,5)					
* Doğruluk sınıfları belirtilen referanslarda 1'dir.					
** Doğruluk sınıfları belirtilen referanslarda 3'tür.					
	21 mm	40/5	1VA**	METSECT5CC004	104,00
	21 mm	50/5	1,25VA*	METSECT5CC005	102,00
	21 mm	60/5	1,25VA*	METSECT5CC006	102,00
	21 mm	75/5	2,5 VA*	METSECT5CC008	102,00
	21 mm	100/5	2 VA	METSECT5CC010	102,00
	21 mm	125/5	2,5 VA	METSECT5CC013	102,00
	21 mm	150/5	3 VA	METSECT5CC015	105,00
	21 mm	200/5	4 VA	METSECT5CC020	110,00
	21 mm	250/5	5 VA	METSECT5CC025	113,00
	32 x 65 mm	400/5	4 VA	METSECT5DA040	208,00
	32 x 65 mm	500/5	8 VA	METSECT5DA050	208,00
	32 x 65 mm	600/5	8 VA	METSECT5DA060	208,00
	32 x 65 mm	800/5	12 VA	METSECT5DA080	219,00
	32 x 65 mm	1000/5	15 VA	METSECT5DA100	255,00
	32 x 65 mm	1250/5	15 VA	METSECT5DA125	263,00
	32 x 65 mm	1500/5	20 VA	METSECT5DA150	286,00
	38 x 127 mm	1000/5	6 VA	METSECT5DB100	385,00
	38 x 127 mm	1250/5	8 VA	METSECT5DB125	409,00
	38 x 127 mm	1500/5	10 VA	METSECT5DB150	417,00
	38 x 127 mm	2000/5	15 VA	METSECT5DB200	431,00
	38 x 127 mm	2500/5	20 VA	METSECT5DB250	484,00
	38 x 127 mm	3000/5	25 VA	METSECT5DB300	497,00
	52 x 127 mm	2000/5	25 VA	METSECT5DC200	455,00
	52 x 127 mm	2500/5	30 VA	METSECT5DC250	497,00
	52 x 127 mm	3000/5	30 VA	METSECT5DC300	497,00
	52 x 127 mm	4000/5	30 VA	METSECT5DC400	561,00
	34 x 84 mm	1000/5	10 VA	METSECT5DD100	335,00
	34 x 84 mm	1250/5	12 VA	METSECT5DD125	329,00
	34 x 84 mm	1500/5	15 VA	METSECT5DD150	328,00
	54 x 102 mm	1000/5	12 VA	METSECT5DE100	348,00
	54 x 102 mm	1250/5	15 VA	METSECT5DE125	385,00
	54 x 102 mm	1500/5	20 VA	METSECT5DE150	385,00
	54 x 102 mm	2000/5	20 VA	METSECT5DE200	416,00
	38 x 102 mm	1250/5	12 VA	METSECT5DH125	385,00
	38 x 102 mm	1500/5	12 VA	METSECT5DH150	385,00
	38 x 102 mm	2000/5	20 VA	METSECT5DH200	416,00
	10 x 32 mm	150/5	3 VA	METSECT5MA015	113,00
	10 x 32 mm	200/5	4 VA	METSECT5MA020	113,00
	10 x 32 mm	250/5	6 VA	METSECT5MA025	113,00
	10 x 32 mm	300/5	8 VA	METSECT5MA030	120,00
	10 x 32 mm	400/5	10 VA	METSECT5MA040	131,00
	12 x 40 mm	250/5	3 VA	METSECT5MB025	131,00
	12 x 40 mm	300/5	4 VA	METSECT5MB030	136,00
	12 x 40 mm	400/5	6 VA	METSECT5MB040	138,00
	10 x 40 mm	250/5	3 VA	METSECT5MC025	138,00
	10 x 40 mm	300/5	5 VA	METSECT5MC030	140,00
	10 x 40 mm	400/5	8 VA	METSECT5MC040	143,00
	10 x 40 mm	500/5	10 VA	METSECT5MC050	146,00
	10 x 40 mm	600/5	12 VA	METSECT5MC060	153,00
	10 x 40 mm	800/5	10 VA	METSECT5MC080	178,00
	12 x 50 mm	500/5	4 VA	METSECT5MD050	182,00
	12 x 50 mm	600/5	6 VA	METSECT5MD060	182,00
	12 x 50 mm	800/5	8 VA	METSECT5MD080	206,00
	55 x 165 mm	5000/5	60 VA	METSECT5VV500	3.348,00
	55 x 165 mm	6000/5	70 VA	METSECT5VV600	3.348,00



Kompanzasyon Çözümleri



Temiz, güvenli, güvenilir enerji



444 30 30
www.schneider-electric.com.tr

Life Is On

Schneider
Electric

Güç Kalitesi Sorunlarının Çözümü Accusine+

Harmoniklerin, bina veya tesisteki ekipmanlara zarar vermesine izin vermeyin.



- Ticarî binalar için **SWP** Aktif Harmonik Filtre
- Endüstriyel tesisler için **PCS+** Aktif Harmonik Filtre
- Hızlı tepki süreli elektronik VAR enjeksiyonu için **PFV+** Kompanzasyon Panosu

Detaylı bilgi için ilgili satış temsilcinizle görüşebilirsiniz veya Müşteri Destek Merkezimiz (CCC) 444 30 30'u arayabilirsiniz.

EasyCAN - Monofaze standart yük kondansatörleri

Gerilim	Güç (kVAR)	Referans	Etkin Güç (kVAR)	Fiyat (TL)
1 Fazlı 50 Hz			@230V	
400V	0,8	BLRCSM008A010B40	0,3	79,00
400V	1,5	BLRCSM015A018B40	0,5	91,00
400V	2,5	BLRCSM025A030B40	0,8	114,00
400V	3	BLRCSM030A036B40	1	136,00
400V	4,2	BLRCSM042A050B40	1,4	149,00
400V	4,5	BLRCSM045A054B40	1,5	168,00
400V	7,6	BLRCSM076A091B40	2,5	257,00
400V	8,3	BLRCSM083A100B40	2,7	322,00
400V	15,1	BLRCSM151A181B40	5	438,00
400V	22,5	BLRCSM225A270B40	7,4	584,00
400V	30,2	BLRCSM302A362B40	10	804,00
440V	4,2	BLRCSM042A050B44	1,1	156,00



EasyCan

EasyCAN - Standart yük kondansatörleri

Gerilim	Güç (kVAR)	Referans	Etkin Güç @%5,7-7 Reaktör (kVAR)	Etkin Güç @%14 Reaktör (kVAR)	Fiyat (TL)
3 Fazlı 50 Hz					
400V	1	BLRCS010A012B40			151,00
400V	1,7	BLRCS017A020B40			155,00
400V	2,5	BLRCS025A030B40			166,00
400V	5	BLRCS050A060B40			207,00
400V	7,5	BLRCS075A090B40			216,00
400V	10,4	BLRCS104A125B40			254,00
400V	12,5	BLRCS125A150B40			286,00
400V	15	BLRCS150A180B40			337,00
400V	20	BLRCS200A240B40			406,00
400V	25	BLRCS250A300B40			485,00
440V	3	BLRCS030A036B44	2,6		217,00
440V	5	BLRCS050A060B44	4,4		273,00
440V	7,5	BLRCS075A090B44	6,6		296,00
440V	10	BLRCS100A120B44	8,8		346,00
440V	12,5	BLRCS125A150B44	11		399,00
440V	14,3	BLRCS143A172B44	12,5		415,00
440V	15	BLRCS150A180B44	13,1		434,00
440V	18,2	BLRCS182A218B44	16		467,00
440V	20	BLRCS200A240B44	17,6		482,00
440V	25	BLRCS250A300B44	22		543,00
440V	28,5	BLRCS285A342B44	25		577,00
440V	30,3	BLRCS303A364B44	26,6		661,00
480V	8,8	BLRCS088A106B48	6,5	7,1	371,00
480V	10,4	BLRCS104A125B48	7,7	8,4	402,00
480V	12,5	BLRCS125A150B48	9,2	10,1	440,00
480V	14,4	BLRCS144A173B48	10,6	11,6	474,00
480V	15,5	BLRCS155A186B48	11,5	12,5	521,00
480V	17	BLRCS170A204B48	12,5	13,7	632,00
480V	18,6	BLRCS186A223B48	13,7	15	662,00
480V	25,8	BLRCS258A310B48	19,1	20,8	693,00
480V	28,8	BLRCS288A346B48	21,3	23,3	751,00
480V	31,5	BLRCS315A378B48	23,3	25	817,00
480V	33,9	BLRCS339A407B48	25	27,4	849,00



EasyCan

* EasyCAN kondansatörler dik konumda montajlanmalıdır.

EasyCan kompanzasyon bileşenleri seçim tabloları için sayfa L4'e göz atınız.



EasyCan



EasyCan



VarPlus Can



VarPlus Can



BLRCH339A407B48

Gerilim	Güç (kVAR)	Referans	Etkin Güç @%5,7-7 Reaktör (kVAR)	Etkin Güç @%14 Reaktör (kVAR)	Fiyat (TL)
---------	------------	----------	-------------------------------------	----------------------------------	---------------

EasyCAN - Standart yük kondansatörleri

3 Fazlı 50 Hz

525V	10,6	BLRCS106A127B52	6,5	7,3	500,00
525V	12,5	BLRCS125A150B52	7,9	8,6	544,00
525V	15,4	BLRCS154A185B52	9,7	10,6	621,00
525V	20	BLRCS200A240B52	12,5	13,8	700,00
525V	25	BLRCS250A300B52	15,7	17,2	770,00

VarplusCAN - Ağır yük kondansatörleri

3 Fazlı 50 Hz

400V	10,4	BLRCH104A125B40			423,00
400V	12,5	BLRCH125A150B40			487,00
400V	15	BLRCH150A180B40			579,00
400V	20	BLRCH200A240B40			631,00
400V	25	BLRCH250A300B40			690,00
400V	30	BLRCH300A360B40			748,00
400V	40	BLRCH400A480B40			1.036,00
400V	50	BLRCH500A000B40			1.163,00
440V	10	BLRCH100A120B44	8,8		419,20
440V	12,5	BLRCH125A150B44	11		501,00
440V	14,3	BLRCH143A172B44	12,5		584,00
440V	15	BLRCH150A180B44	13,2		600,00
440V	16,9	BLRCH169A203B44	14,9		624,00
440V	18,2	BLRCH182A218B44	16		648,00
440V	20	BLRCH200A240B44	17,6		696,00
440V	25	BLRCH250A300B44	22		770,00
440V	28,5	BLRCH285A342B44	25		809,00
440V	30,3	BLRCH303A000B44	26,6		846,00
440V	31,5	BLRCH315A378B44	27,7		875,00
440V	33,5	BLRCH335A401B44	29,4		904,00
440V	40	BLRCH400A480B44	35,1		991,00
440V	50	BLRCH500A000B44	43,9		1.150,00
440V	57,1	BLRCH571A000B44	50		1.244,00
480V	12,5	BLRCH125A150B48	9,2	10,1	781,00
480V	13,6	BLRCH136A163B48	10	11	814,00
480V	14,4	BLRCH144A173B48	10,6	11,6	849,00
480V	15,5	BLRCH155A186B48	11,5	12,5	887,00
480V	17	BLRCH170A204B48	12,5	13,7	919,00
480V	18	BLRCH180A216B48	13,3	14,5	940,00
480V	19,2	BLRCH192A230B48	14,2	15,5	972,00
480V	20,8	BLRCH208A250B48	15,4	16,8	1.005,00
480V	22,7	BLRCH227A272B48	16,8	18,3	1.080,00
480V	25,8	BLRCH258A310B48	19	20,8	1.124,00
480V	28,8	BLRCH288A346B48	21,3	23,3	1.180,00
480V	31,5	BLRCH315A378B48	23,3	25	1.234,00
480V	33,9	BLRCH339A407B48	25	27,4	1.274,00
525V	10,6	BLRCH106A127B52	6,5	7,1	545,00
525V	12,5	BLRCH125A150B52	7,7	8,4	604,00
525V	15	BLRCH150A180B52	9,3	10,1	630,00
525V	17,2	BLRCH172A206B52	10,6	11,6	725,00
525V	18,5	BLRCH185A222B52	11,4	12,5	767,00
525V	20	BLRCH200A240B52	12,3	13,5	804,00
525V	25	BLRCH250A300B52	15,4	16,9	856,00
525V	30,9	BLRCH309A371B52	19,1	20,9	900,00
525V	34,4	BLRCH344A413B52	21,2	23,2	972,00
525V	37,7	BLRCH377A452B52	23,3	25	1.025,00
525V	40	BLRCH400A480B52	25	27	1.059,00

* EasyCAN kondansatörler dik konumda montajlanmalıdır.

** Diğer kVAR & gerilim (575-600-690-830V) kademeleri için satış temsilcinize danışın.
VarPlusCan kompanzasyon bileşenleri seçim tabloları için sayfa L5'e göz atınız.



Varplus Harmonik Reaktörleri

Varlogic N - Reaktif Güç Kontrol Röleleri

Kompanzasyon Kontaktörleri

Life Is On

Schneider
Electric

Tip	Açıklama	Referans	Fiyat (TL)
-----	----------	----------	------------

Varplus harmonik reaktörleri



Reaktör

% 5.67 / 215 Hz	6,5kVAR	LVR05065A40T	1.441,00
% 5.67 / 215 Hz	12,5kVAR	LVR05125A40T	1.523,00
% 5.67 / 215 Hz	25kVAR	LVR05250A40T	1.992,00
% 5.67 / 215 Hz	50kVAR	LVR05500A40T	2.297,00
% 5.67 / 215 Hz	100kVAR	LVR05X00A40T	3.570,00
% 7 / 189 Hz	6,5kVAR	LVR07065A40T	1.364,00
% 7 / 189 Hz	12,5kVAR	LVR07125A40T	1.426,00
% 7 / 189 Hz	25kVAR	LVR07250A40T	1.872,00
% 7 / 189 Hz	50kVAR	LVR07500A40T	2.162,00
% 7 / 189 Hz	100kVAR	LVR07X00A40T	3.412,00
% 14 / 135 Hz	6,5kVAR	LVR14065A40T	1.756,00
% 14 / 135 Hz	12,5kVAR	LVR14125A40T	1.711,00
% 14 / 135 Hz	25kVAR	LVR14250A40T	2.648,00
% 14 / 135 Hz	50kVAR	LVR14500A40T	3.331,00
% 14 / 135 Hz	100kVAR	LVR14X00A40T	4.991,00

** Diğer gerilim (230-690V) kademeleri için satış temsilcinize danışın veya müşteri destek merkezi 444 30 30'u arayın.

Varlogic serisi



VarPlus Logic - Reaktif güç kontrol röleleri	Mikroişlemcili 6 kademeli	VPL06N	1.771,00
VarPlus Logic - Reaktif güç kontrol röleleri	Mikroişlemcili 12 kademeli	VPL12N	1.877,00
Varlogic N - Reaktif güç kontrol röleleri	Harici sıcaklık probu	52452	417,00

Kompanzasyon devreleri için kontaktörler



Kompanzasyon kontaktörü

Çalışma gücü, $\leq 55^{\circ}\text{C}$, kVAR (400/440V)	50/60 Hz için kVAR (660/690V)	Yardımcı kontakt	Referans ⁽²⁾	Fiyat (TL)
12,5	18	1NA+2NK	LC1-DFK••	329,00
16,7	24	1NA+2NK	LC1-DGK••	362,00
20	30	1NA+2NK	LC1-DLK••	389,00
25	36	1NA+2NK	LC1-DMK••	484,00
33,3	48	1NA+2NK	LC1-DPK12••	715,00
40	58	1NA+2NK	LC1-DTK12••	910,00
60	92	1NA+2NK	LC1-DWK12••	1.179,00

(2) Referansı kumanda devresi gerilimine karşılık gelen kodla tamamlayınız.

Standart kumanda devresi gerilimleri ve kodları

AC gerilim (V) (50/60 Hz)	24	110	220	380	400
Kod :	B7	F7	M7	Q7	V7

EasyCan + Kademeli Reaktör + Kontaktör + MCCB

PB30154.L26.eps



Network 400 V, 50 Hz Capacitor Voltage 480 V 5.7 % / 7 % Detuned Filter						
Effective Power (kvar)	Q _N at 480 V	Capacitor Ref.	5.7% fr = 215Hz	7% fr = 190Hz	Switching: Contactor Ref.	Protection: Easypact CVS (I _{cu} =36kA)Ref.
			D R Ref	D R Ref.		
6.5	8.8	BLRCS088A106B48 × 1	LVR05065A40T x 1	LVR07065A40T x 1	LC1D12 × 1	LV510330 × 1
12.5	17	BLRCS170A204B48 × 1	LVR05125A40T x 1	LVR07125A40T x 1	LC1D18 × 1	LV510331 × 1
25	33.9	BLRCS339A407B48 × 1	LVR05250A40T x 1	LVR07250A40T x 1	LC1D38 × 1	LV510334 × 1
50	67.9	BLRCS339A407B48 × 2	LVR05500A40T x 1	LVR07500A40T x 1	LC1D95 × 1	LV510337 × 1
100	136	BLRCS339A407B48 × 4	LVR05X00A40T x 1	LVR07X00A40T x 1	LC1F185 × 1	LV525332 × 1

EasyCan 04.jpg



Network 400 V, 50 Hz Capacitor Voltage 480 V 14 % Detuned Filter					
Effective Power (kvar)	Q _N at 480 V	Capacitor Ref.	14% fr = 135Hz	Switching: Contactor Ref.	Protection: Easypact CVS (I _{cu} =36kA)Ref.
			D R Ref		
6.5	8.8	BLRCS088A106B48 × 1	LVR14065A40T x 1	LC1D12 × 1	LV510330 × 1
12.5	15.5	BLRCS155A186B48 × 1	LVR14125A40T x 1	LC1D18 × 1	LV510331 × 1
25	31.5	BLRCS315A378B48 × 1	LVR14250A40T x 1	LC1D38 × 1	LV510334 × 1
50	63	BLRCS315A378B48 × 2	LVR14500A40T x 1	LC1D95 × 1	LV510337 × 1
100	126	BLRCS315A378B48 × 4	LVR14X00A40T x 1	LC1F185 × 1	LV525332 × 1

28_PB107851.eps



Network 400 V, 50 Hz Capacitor Voltage 525 V 5.7 % / 7 % Detuned Filter						
Effective Power (kvar)	Q _N at 525 V	Capacitor Ref.	5.7% fr = 215Hz	7% fr = 190Hz	Switching: Contactor Ref.	Protection: Easypact CVS (I _{cu} =36kA) Ref.
			D R Ref	D R Ref.		
6.5	10.6	BLRCS106A127B52 × 1	LVR05065A40T x 1	LVR07065A40T x 1	LC1D12 × 1	LV510330 × 1
12.5	20	BLRCS200A240B52 × 1	LVR05125A40T x 1	LVR07125A40T x 1	LC1D18 × 1	LV510331 × 1
25	40	BLRCS200A240B52 × 2	LVR05250A40T x 1	LVR07250A40T x 1	LC1D38 × 1	LV510334 × 1
50	80	BLRCS200A240B52 × 4	LVR05500A40T x 1	LVR07500A40T x 1	LC1D95 × 1	LV510337 × 1
100	160	BLRCS200A240B52 × 8	LVR05X00A40T x 1	LVR07X00A40T x 1	LC1F185 × 1	LV525332 × 1

PB106447-02.jpg



Network 400 V, 50 Hz Capacitor Voltage 525 V 14 % Detuned Filter					
Effective Power (kvar)	Q _N at 525 V	Capacitor Ref.	14% fr = 135Hz	Switching: Contactor Ref.	Protection: Easypact CVS (I _{cu} =36kA)Ref.
			D R Ref.		
6.5	10.6	BLRCS106A127B52 × 1	LVR14065A40T x 1	LC1D12 × 1	LV510330 × 1
12.5	20	BLRCS200A240B52 × 1	LVR14125A40T x 1	LC1D18 × 1	LV510331 × 1
25	40	BLRCS200A240B52 × 2	LVR14250A40T x 1	LC1D38 × 1	LV510334 × 1
50	75	BLRCS250A300B52 × 3	LVR14500A40T x 1	LC1D95 × 1	LV510337 × 1
100	150	BLRCS250A300B52 × 6	LVR14X00A40T x 1	LC1F185 × 1	LV525332 × 1

VarPlus Can + Kademeli Reaktör + Kontaktör + MCCB

PE30164_L23.eps



Network 400 V, 50 Hz Capacitor Voltage 480 V 5.7 % / 7 % Detuned Filter						
Effective Power (kvar)	Q _N at 480 V	Capacitor Ref.	5.7% fr = 215Hz	7% fr = 190Hz	Switching: Contactor Ref.	Protection: Compact NSX (I _{cu} =50kA) Ref.
			D R Ref.	D R Ref.		
6.5	8.8	BLRCH088A106B48 x 1	LVR05065A40T x 1	LVR07065A40T x 1	LC1D12 x 1	LV429637 x 1
12.5	17	BLRCH170A204B48 x 1	LVR05125A40T x 1	LVR07125A40T x 1	LC1D18 x 1	LV429636 x 1
25	33.9	BLRCH339A407B48 x 1	LVR05250A40T x 1	LVR07250A40T x 1	LC1D38 x 1	LV429633 x 1
50	67.9	BLRCH339A407B48 x 2	LVR05500A40T x 1	LVR07500A40T x 1	LC1D95 x 1	LV429630 x 1
100	136	BLRCH339A407B48 x 4	LVR05X00A40T x 1	LVR07X00A40T x 1	LC1F185 x 1	LV431631 x 1

VarPlus Can 02.jpg



Network 400 V, 50 Hz Capacitor Voltage 480 V 14 % Detuned Filter						
Effective Power (kvar)	Q _N at 480 V	Capacitor Ref.	14% fr = 135Hz		Switching: Contactor Ref.	Protection: Compact NSX (I _{cu} =50kA) Ref.
			D R Ref.	D R Ref.		
6.5	8.8	BLRCH088A106B48 x 1	LVR14065A40T x 1		LC1D12 x 1	LV429637 x 1
12.5	15.5	BLRCH155A186B48 x 1	LVR14125A40T x 1		LC1D18 x 1	LV429636 x 1
25	31.5	BLRCH315A378B48 x 1	LVR14250A40T x 1		LC1D38 x 1	LV429633 x 1
50	63	BLRCH315A378B48 x 2	LVR14500A40T x 1		LC1D95 x 1	LV429630 x 1
100	126	BLRCH315A378B48 x 4	LVR14X00A40T x 1		LC1F185 x 1	LV431631 x 1

28_PB_07581.eps



Network 400 V, 50 Hz Capacitor Voltage 525 V 5.7 % / 7 % Detuned Filter						
Effective Power (kvar)	Q _N at 525 V	Capacitor Ref.	5.7% fr = 215Hz	7% fr = 190Hz	Switching: Contactor Ref.	Protection: Compact NSX (I _{cu} =50kA) Ref.
			D R Ref.	D R Ref.		
6.5	10.6	BLRCH106A127B52 x 1	LVR05065A40T x 1	LVR07065A40T x 1	LC1D12 x 1	LV429637 x 1
12.5	20	BLRCH200A240B52 x 1	LVR05125A40T x 1	LVR07125A40T x 1	LC1D18 x 1	LV429636 x 1
25	40	BLRCH400A480B52 x 1	LVR05250A40T x 1	LVR07250A40T x 1	LC1D38 x 1	LV429633 x 1
50	80	BLRCH400A480B52 x 2	LVR05500A40T x 1	LVR07500A40T x 1	LC1D95 x 1	LV429630 x 1
100	160	BLRCH400A480B52 x 4	LVR05X00A40T x 1	LVR07X00A40T x 1	LC1F185 x 1	LV431631 x 1

PB110417.eps



Network 400 V, 50 Hz Capacitor Voltage 525 V 14 % Detuned Filter						
Effective Power (kvar)	Q _N at 525 V	Capacitor Ref.	14% fr = 135Hz		Switching: Contactor Ref.	Protection: Compact NSX (I _{cu} =50kA) Ref.
			D R Ref.	D R Ref.		
6.5	10.6	BLRCH106A127B52 x 1	LVR14065A40T x 1		LC1D12 x 1	LV429637 x 1
12.5	18.5	BLRCH185A222B52 x 1	LVR14125A40T x 1		LC1D18 x 1	LV429636 x 1
25	37.7	BLRCH377A452B52 x 1	LVR14250A40T x 1		LC1D38 x 1	LV429633 x 1
50	75	BLRCH377A452B52 x 2	LVR14500A40T x 1		LC1D95 x 1	LV429630 x 1
100	150	BLRCH377A452B52 x 4	LVR14X00A40T x 1		LC1F185 x 1	LV431631 x 1

Network 690 V, 50 Hz Capacitor Voltage 830 V 5.7 % / 7 % Detuned Filter						
Effective Power (kvar)	Q _N at 830 V	Capacitor Ref.	5.7% fr = 215Hz	7% fr = 190Hz	Switching: Contactor Ref.	Protection: Compact NSX (I _{cu} =50kA) Ref.
			D R Ref.	D R Ref.		
12.5	17.1	BLRCH171A205B83 x 1	LVR05125A69T x 1	LVR07125A69T x 1	LC1D12 x 1	LV429637 x 1
25	34.2	BLRCH171A205B83 x 2	LVR05250A69T x 1	LVR07250A69T x 1	LC1D25 x 1	LV429635 x 1
50	68.4	BLRCH171A205B83 x 4	LVR05500A69T x 1	LVR07500A69T x 1	LC1D50 x 1	LV429632 x 1
100	136.8	BLRCH171A205B83 x 8	LVR05X00A69T x 1	LVR07X00A69T x 1	LC1F85 x 1	LV430631 x 1



Pano İçi Fan ve Filtreler



**Modüler Tasarım,
Kolay Kurulum**



444 30 30
www.schneider-electric.com.tr

Life Is On

Schneider
Electric

Universal panolar

Spacial Sac

Kutular

74 x 74 mm'den
720 x 540 mm'ye kadar



SDB Bağlantı kutuları
S44 Endüstriyel kutular IP 66
S57 Vidalı kapaklı kutular IP 66
S24 Güvenlik kutuları IP 55

Duvar Tipi panolar

300 x 200 mm'den
1200 x 1000 mm'ye kadar



CRN Duvar Tipi Sac Panolar

S3DEX Ex-Proof
S3HF Electromagnetic compatibility (EMC)

Dikili Tip panolar

500 x 500 mm'den
2200 x 1600 mm'ye kadar



SF Dikili Tip Modüler SM Dikili Tip Monoblok

- Bölmeli uygulamalar
- Elektronik uygulamalar

HMI panoları



S3CM Süspansiyonlu Kontrol Panosu
SD Kompakt Kontrol Masası
SDF Konsollu Kontrol Masası
SF PC rack

ClimaSys

Termal yönetim



CV-CA
Ventilasyon/
havalandırma



CE Exchanger



CU
Soğutucu
ünite

Aksesuarlar



Montaj

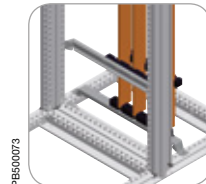

Elektrik dağıtım

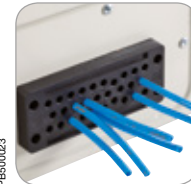

Kablo yönetimi

Detaylı bilgi için lütfen Müşteri Destek Merkezi ile iletişime geçiniz.

Spacial Paslanmaz Çelik

Thalassa - İzole malzeme

PLS İzoleli modüler kutular
TBP Polikarbonat endüstriyel kutular
TBS ABS endüstriyel kutular



S3X Duvar tipi
S3XEX Atex



PLM Duvar tipi polyester
PLMEX Atex



SMX Dikili tip monoblok
SFX Dikili tip modüler



PLA Dikili tip polyester



SDX Kontrol masası
SMX PC rack



CR Rezistanslı ısıtıcı



CC Termal Kontrol



ProClima 5.0 Termal yazılım



Aydınlatma ve prizler



Kapı aksesuarları



Topraklama



Fanlar, Filtreler, Panjurlar, Sıcaklık Kontrol Üniteleri ve Isıtıcılar

Life Is On

Schneider
Electric



PB500069

Referans	Tanımlar	Fiyat (TL)
Filtreli fan ve ızgara - Çatı tipi fan		
Filtreli fan ve ızgara - Çatı tipi fan		
NSYCVF38M230PF	Fan + Filtre 38m3/h 230V IP54 - 92x92	222,00
NSYCVF38M24DPF	Fan + Filtre 38m3/h 24VDC IP54 - 92x92	216,00
NSYCVF85M230PF	Fan + Filtre 85m3/h 230V IP54 - 125x125	236,00
NSYCVF85M24DPF	Fan + Filtre 85m3/h 24VDC IP54 - 125x125	194,00
NSYCVF165M230PF	Fan + Filtre 165m3/h 230V IP54 - 223x223	308,00
NSYCVF165M24DPF	Fan + Filtre 165m3/h 24VDC IP54 - 223x223	260,00
NSYCVF300M230PF	Fan + Filtre 300m3/h 230V IP54 - 223x223	400,00
NSYCVF300M24DPF	Fan + Filtre 300m3/h 24VDC IP54 - 223x223	695,00
NSYCVF560M230PF	Fan + Filtre 560m3/h 230V IP54 - 291x291	1.132,00
NSYCVF850M230PF	Fan + Filtre 850m3/h 230V IP54 - 291x291	1.727,00
NSYCVF850M400PF	Fan + Filtre 850m3/h 400V IP54 - 291x291	2.082,00
NSYCVF575M230MF	Çatı tipi Fan + Filtre 575m3/h 230V	1.064,00
Plastik panjur		
NSYAG78LPPF	Plastik Panjur - IP54 - Ölçü: 78x78 mm	17,00
NSYAG92LPPF	Plastik Panjur - IP54 - Ölçü: 92x92 mm	70,00
NSYAG125LPPF	Plastik Panjur - IP54 - Ölçü: 125x125 mm	67,00
NSYAG223LPPF	Plastik Panjur - IP54 - Ölçü: 223x223 mm	106,00
NSYAG291LPPF	Plastik Panjur - IP54 - Ölçü: 291x291 mm	183,00
Plastik panjur RAL7035		
NSYAG92LPC	Plastik Panjur - IP54 - Ölçü: 92x92 mm - RAL7035	17,00
NSYAG125LPC	Plastik Panjur - IP54 - Ölçü: 125x125 mm - RAL7035	24,00
NSYAG223LPC	Plastik Panjur - IP54 - Ölçü: 223x223 mm - RAL7035	52,00
NSYAG291LPC	Plastik Panjur - IP54 - Ölçü: 291x291 mm - RAL7035	95,00
IP55 Fankapağı		
NSYCAP125LZF	Panjur kılıfı - IP55 - Ölçü: 125x125 mm	940,00
NSYCAP223LZF	Panjur kılıfı - IP55 - Ölçü: 223x223 mm	1.451,00
NSYCAP291LZF	Panjur kılıfı - IP55 - Ölçü: 291x291 mm	1.733,00
IP55 Paslanmaz fan kapağı		
NSYCAP125LXF	Panjur kılıfı - IP55 - Paslanmaz Çelik - Ölçü: 125x125 mm	1.879,00
NSYCAP223LXF	Panjur kılıfı - IP55 - Paslanmaz Çelik - Ölçü: 223x223 mm	2.793,00
NSYCAP291LXF	Panjur kılıfı - IP55 - Paslanmaz Çelik - Ölçü: 291x291 mm	3.343,00
IP55 EMC fan kapağı		
NSYCAP125LE	Panjur kılıfı - IP55 - EMC - Ölçü: 125x125 mm	2.047,00
NSYCAP223LE	Panjur kılıfı - IP55 - EMC - Ölçü: 223x223 mm	3.140,00
NSYCAP291LE	Panjur kılıfı - IP55 - EMC - Ölçü: 291x291 mm	3.797,00

Sıcaklık kontrol üniteleri, ısıtıcılar

Referans	Tanımlar	Fiyat (TL)
Sıcaklık kontrol üniteleri ve ısıtıcılar		
NSYCCOTH0	Basit termostat (N/A kontak- fan) Mavi (°C)	55,00
NSYCCOTH0C	Basit termostat (N/K kontak- Isıtma) Kırmızı (°C)	77,00
NSYCCOTH0D	Çiftli termostat (N0 - NC) (°C)	87,00
NSYCCOTH0I	Termostat (ters kontaklı) (°C)	117,00
NSYCCOTH230VID	Elektronik termostat 220 - 240 VAC	626,00
NSYCCOHY230VID	Elektronik Nem Ölçer - % RH - 110-240 VAC	626,00
NSYCCOHYT230VID	Elektronik sıcaklık ve nem ölçer 220 - 240 VAC	653,00
NSYCCAST	Harici sıcaklık Sensörü L=3m	175,00
NSYCR10WU2	Rezistanslı ısıtıcı - alüminyum 10W, 110-250V	93,00
NSYCR10WU2C	Rezistanslı ısıtıcı - izolasyonlu 10W,110-250V	235,00
NSYCR20WU2	Rezistanslı ısıtıcı - alüminyum 20W, 110-250V	105,00
NSYCR20WU2C	Rezistanslı ısıtıcı - izolasyonlu - 20W,110-250V	248,00
NSYCR55WU2	Rezistanslı ısıtıcı - alüminyum - 55W, 110-250V	173,00
NSYCR55WU2C	Rezistanslı ısıtıcı - izolasyonlu - 55W,110-250V	328,00
NSYCR100WU2	Rezistanslı ısıtıcı - alüminyum 100W 110-250V	179,00
NSYCR100WU2C	Rezistanslı ısıtıcı - izolasyonlu 100W,110-250V	451,00
NSYCR150WU2	Rezistanslı ısıtıcı - alüminyum 150W,110-250V	232,00
NSYCR150WU2C	Rezistanslı ısıtıcı - izolasyonlu 150W,110-250V	573,00
NSYCR170W230VVC	Rezistanslı ısıtıcı - izolasyonlu - fanlı 170W 230V	1.014,00
NSYCR250W230VV	Rezistanslı ısıtıcı - alüminyum - fanlı - 250W ,230V	476,00
NSYCR400W230VV	Rezistanslı ısıtıcı - alüminyum - fanlı - 400W 230V Alum	501,00
NSYCRP1W230VTV	Termo fan - 400/550 W, 230V	1.245,00



PB500081



M3



Ürünler		Sertifikanın amacı			
		Elektrik güç panoları için uluslararası standart	Endüstriyel ekipman için standartlar ve UL sınıflandırılması	Denizcilik sınıflandırması ya da titreşime dayanıklılık ve koruma onayı	ATEX
		Standart/Yönetmelik			
		IEC 62208	UL508A ve CAN CSA C22-2 no. 14	Sertifika kuruluşu kuralları	Avrupa yönetmeliği no. 94/9/EC EN 60079-0 ve -7 EN 61241-0 ve -1
SPACIAL	SF	●	●	● ●	
	SM	●	●	● ● (2)	
	SD				
	S3D	●	●	● ● ● ●	● (1)
	CRN	●	●	●	
	S44				
	S57	●	●		
	SFX	● (2)	● (2)		●
	SMX	●	●		
	SDX				
THALASSA	S3X	●	●	●	● (1)
	PLA	●	●	●	
	PLD	●			
	PLM	●	●	●	● (1)
	PLS	●	●		
TBS/TBP	●	●			
CLIMASYS	CV		●		

(1) ATEX sertifikası ürün gamının uygun referansları içindir.
(2) İşlemleri devam ediyor.

Resmî sertifika kuruluşu								
Bureau Veritas	LCIE (Bureau Veritas)	Bureau Veritas Marine Division	TUV Rheinland Group	Underwriters Laboratories	Laboratorio Oficial J.M. Madariaga	Det Norske Veritas	Germanischer Lloyd	Lloyd's Register
●	●	●	●	●	●	●	●	●

Schneider Electric Teknik Eğitim Merkezi



Fiyat Listesi

Eğitimin kodu ve adı

Süre
(Gün)

Fiyat
(TL)

Elektrik Dağıtım

ED-AGST	Alçak Gerilim Sistem Tasarımı ve MyEcodial Yazılımı ile Proje Çizimi	3	2.000 TL
ED-HRGK	Harmonikler ve Reaktif Güç Kompanzasyonu	1	1.000 TL
ED-TOPR	Topraklama	2	1.500 TL
ED-YKEMC	Yıldırımdan Korunma ve EMC	2	1.500 TL
ED-OGST	Orta Gerilim Sistem Tasarımı ve Dijital Koruma Röleleri	3	2.000 TL
ED-OGHK	OG Hücreler ve Kesiciler	2	1.500 TL
ED-OGKS	OG Koruma Sistemleri, Kısa Devre Etüdü, Arc Flash, Röle Selektivite ve Koordinasyonu	2	1.500 TL
ED-AGOB	AG ekipmanlar: Operasyon ve Bakım Çözümleri	3	2.500 TL
ED-TRM	AG/OG Trafo Merkezleri	3	2.500 TL
ED-HVX	HVX Vakum Devre Kesiciler - 36kV'a kadar	1	900 TL
ED-PIX	PIX hücreler (SF6 ve vakum kesicili)	1	900 TL
ED-RM6	RM6 Gaz İzoleli Devre Kesiciler - 24 kV'a kadar	1	900 TL
ED-RN2C	Ringmaster RN2C Hücre	1	900 TL
ED-MCSET	MCset 1 2 3 Hücreler - Kullanımı, Devreye Alma & Bakım	1	900 TL
ED-DTR	Dağıtım Trafoları - Prensipleri, Kullanımı, Devreye Alma & Bakım	1	900 TL
ED-SEPAM	Sepam Röleler	2	1.750 TL
ED-MICOM1	MiCOM Px20 ve Px40 Röleler	2	1.750 TL
ED-MICOM2	MiCOM Px30 Röleler	2	1.750 TL
ED-MICOM3	OG Motor Koruma Röleleri- MiCOM P22x ve P24x	2	1.750 TL
ED-VAMP	OG Motor Koruma Röleleri - VAMP40 koruma rölesi	2	1.750 TL
ED-MICOM4	Jeneratör Koruma Rölesi - MiCOM P34x	2	1.750 TL
ED-MICOM5	Mesafe Koruma Rölesi - MiCOM P44x	2	1.750 TL
ED-MICOM6	Hat Diferansiyel Koruma Rölesi - MiCOM P52x ve P54x	2	1.750 TL
ED-MICOM7	Trafo Diferansiyel Koruma Rölesi - MiCOM P63x ve P64x	2	1.750 TL
ED-SM6	SM6-36 Hücreler	2	1.750 TL
ED-F400	F400 Hava İzoleli Hücre - 36kV	1	900 TL
ED-ANSI	Koruma Mühendisliği- ANSI koruma fonksiyonları	2	1.750 TL
ED-EAPM	Enerji Analizörleri - PM	1	900 TL
ED-EAION	Enerji Analizörleri - ION	2	1.750 TL

Bina Otomasyonu

BM-KNXB	KNX-Basic Programlama ve Devreye Alma (KNX Association Onaylı Sertifika Programı)	5	1.200 Euro
BM-KNXADV	KNX-Advance Programlama ve Devreye Alma (KNX Association Onaylı Sertifika Programı)	5	1.200 Euro
BM-KNXDAP	KNX Projede Ürün Seçimi, Malzeme Listesinin Çıkarılması, Programlanması ve Programlama Komutları	4	500 Euro
BM-EcoXpert	EcoXpert Eğitimi - Sertifika Programı	5	2.000 Euro
BM-STX	SmartStruxure - Sertifika Programı	5	2.500 USD

IT- Data Center

IT-STX	StruxureWare - Sertifika Programı	6	2.500 USD
IT-ATD1	Accredited Tier Designer-Level1 (Uptime Institute Sertifika Programı)	3	4.070 USD

Endüstriyel Kontrol

EK-HK212	Bina HVAC Uygulamalarında Hız Kontrol Cihazı-ATV212	1	800 TL
EK-HK31	AC motorlarda Hız Kontrol Uygulamaları - ATV31/ATV312	1	800 TL
EK-HK32	AC motorlarda Hız Kontrol Uygulamaları - ATV32	2	1.000 TL
EK-HK711	AC motorlarda Hız Kontrol Uygulamaları - ATV71	2	1.000 TL
EK-ATVPRC	ATV Process - ATV6xx ve ATV9xx serileri	2	1.000 TL
EK-HKMX	Mx Serisi Hız Kontrol Cihazları	3	2.000 TL
EK-YY48	Yumuşak Yolvericiler- ATS48/22	1	800 TL
EK-MCL1	Hareket Kontrol Temelleri (Seviye-1)	3	1.500 TL
EK-MCL2	Lex32 Servo Sürücüler (Seviye-2)	2	1.000 TL
EK-MCL3	Motion Controller - Lexium Hareket Kontrolörü (Seviye-3)	3	1.500 TL
EK-TESYST	TeSysT Motor Yönetim ve Koruma Sistemi	2	1.500 TL
EK-TEYSU	TeSysU Entegre Motor Yolverici	1	1.000 TL
EK-SOTU	Sensörler ve Otomasyon Uygulamaları	2	1.000 TL
SoMachine1	SoMachine Programlama - Seviye1	3	1.000 TL
SoMachine2	SoMachine Programlama - Seviye2	3	1.500 TL

Schneider Electric Teknik Eğitim Merkezi



Fiyat Listesi

Eğitimin kodu ve adı

Süre
(Gün)

Fiyat
(TL)

Otomasyon

OK-OTOG	Otomasyona Giriş ve Zelio Uygulamaları	2	800 TL
OK-TWDP	Twido PLC programlama	2	1.000 TL
OK-M221	M221 PLC'nin SoMachine-Basic Yazılımı ile Programlanması	e-learning	Ücretsiz
OK-HAB	Haberleşme Protokolleri (CanOpen, Modbus, Modbus TCP, Profibus)	2	1.000 TL
OK-UNTY1	UnityPro ile PLC Programlama-Seviye1 (M340-M580-Premium-Quantum)	3	1.500 TL
OK-UNTY2	UnityPro ile PLC Programlama-Seviye2 (M340-M580-Premium-Quantum)	3	1.500 TL
OK-XBTG1	Otomasyonda Operatör Paneller-Seviye1	2	1.000 TL
OK-XBTG2	Otomasyonda Operatör Paneller-Seviye2 (Multimedia, Datasharing, Web-Gate, IDS)	1	1.000 TL
OK-HSBY	UnityPro ile Hot-Standby (Premium ve Quantum PLC)	2	1.000 TL
OK-QSIL	Quantum SIL3 Safety	3	4.500 TL
OK-CTCT	SCADA Yazılımı- VijeoCitect Konfigürasyon	3	1.500 TL
OK-CTCD1	VijeoCitect Scada-Customisation&Design	2	2.500 TL
OK-CTAR1	VijeoCitect Scada-Architecture&Redundancy	2	2.500 TL
OK-CTDT1	VijeoCitect Scada-Diagnostic&Troubleshooting	2	2.500 TL
OK-CTCC2	VijeoCitect Scada-CiCode ile Programlama	2	2.500 TL
OK-CTMES	Vijeo Citect İle İleri Düzey Programlama, MES, SQL Server Veri Tabanı Uygulamaları	3	3.000 TL
OK-CTH2	VijeoHistorian	3	3.000 TL
OK-PES1	StruxureWare PE Konfigürasyonu (DCS)- Temel Seviye	3	3.000 TL

Eğitim kayıt kuralları:

- > Fiyatlarımıza %18 KDV dahil değildir. Bu fiyatlar kurs süresinin toplam bedeli olup TL bazındadır.
- > Yukarıdaki fiyatlar, İstanbul'da yapılacak olan eğitimlerin fiyatlarıdır. Firmaya özel ve başka illerde yapılması istenen eğitimlerle ilgili Eğitim Departmanından teklif istenmelidir.
- > Kurs, öğle yemeği, kahve molaları, eğitim notları ve sertifika bedellerini kapsamaktadır.
- > Kurs katılım bedeli, kurs başlangıç tarihinden 1 hafta önce banka hesabına nakden havale yolu ile yatırılmalı, açıklama kısmına "eğitim bedeli" diye yazılmalıdır ve banka dekontunun takibi için 0216 564 7575 numaralı faksa veya Tr-egitim@schneider-electric.com mail adresine gönderilmesi gerekmektedir.
- > Bir eğitim iptal edildiğinde, herhangi bir nedenle katılmama durumunda, 7 iş gününden önce haber verilmesi koşuluyla ödenen ücret, bir başka eğitimde kullanılmak üzere açık hale dönüştürülür.
- > Eğitimlerin başlangıç tarihinden önceki iki iş gününde eğitim başvurusunun iptal edilmesi durumunda, iptal edilen katılımcıya ait eğitim bedeli fatura edilir.
- > Faturalanan şirket bu bedeli ödemekle yükümlüdür.
- > Eğitim Kitapları Schneider Electric'in malıdır ve parça veya bütün olarak çoğaltılmaları yasaktır.
- > Detay bilgi için, Eğitim Dept. Md. Sn. Nilay Aydın ile irtibata geçebilirsiniz.

Banka hesap numaraları

- > İş Bankası Ege Kurumsal Şubesi, Şube No= 3399, Hesap=11743 İş Bankası IBAN No: TR83 0006 4000 0013 3990 0117 43
- > Akbank Doğu Kurumsal Şubesi, Şube No=798, Hesap=18801 Akbank IBAN No: TR50 0004 6007 9888 8000 0188 01

Eğitimlerle ilgili detay bilgileri www.schneider-electric.com.tr adresinde bulabilirsiniz.

Teknik konularda bilgi paylaşımı için FORUM sayfamızı ziyaret ediniz.
<http://forumtr.schneider-electric.com>

Schneider Elektrik Sanayi ve Ticaret A.Ş.

Küçükbakkalköy Mah. Defne Sokak, No:3
(34750) Ataşehir, İstanbul
Tel: 90 (216) 655 8888
Faks: 90 (216) 655 8809
<http://www.schneider-electric.com.tr>

Fatura Adresi ve Bilgileri:

Vergi Dairesi: Mesir
Vergi Hesap No: 617 004 2067

Schneider Elektrik Sanayi ve Tic. A.Ş.
Organize Sanayi Bölgesi 4.Kısım, Zeki Şairoğlu Cad.
Keçiliköy Mah.No:13, Yunusemre, Manisa
Tel: 90 (236) 213 1040
Faks: 90 (236) 213 1080
Ticaret Sicil No.: Manisa- 13052

Fatura Adresi:

Schneider Elektrik Sanayi ve Ticaret A.Ş.
Organize Sanayi Bölgesi 4.Kısım, Zeki Şairoğlu Cad.
Keçiliköy Mah.No:13 45030
Yunusemre, MANİSA
Tel: 90 (236) 213 1040
Faks: 90 (236) 213 1080
Vergi Dairesi: Mesir
Vergi Hesap No: 617 004 2067



Yönetim Merkezi

Küçükbakkalköy Mah. Defne Sokak
No: 3 Büyükhaneli Plaza
34750 Ataşehir / İstanbul
Tel: 0216 655 88 88
Faks: 0216 655 87 87

Müşteri Destek Merkezi

Abdurrahmangazi Mahallesi,
Ebubekir Caddesi, No: 47
Sancaktepe, İstanbul
Tel: 444 30 30
Faks: 0216 564 76 76 (sipariş için)
0216 564 76 73 (teknik destek için)
TR-Hotline@schneider-electric.com

Eğitim Merkezi

Abdurrahmangazi Mahallesi,
Ebubekir Caddesi, No: 71
Sancaktepe, İstanbul

Dağıtım Merkezi

Abdurrahmangazi Mahallesi,
Ebubekir Caddesi, No: 47
Sancaktepe, İstanbul
Tel: 0216 564 75 75
Faks: 0216 564 75 25 - 26

Satış Sonrası Servisler

Abdurrahmangazi Mahallesi,
Ebubekir Caddesi, No: 47
Sancaktepe, İstanbul
Tel: 0216 564 75 75
Faks: 0216 564 75 55

Manisa Fabrika

M.O.S.B. 4. Bölge, Zeki Şairoğlu Caddesi, No:13
Manisa
Tel: 0236 213 10 40
Faks: 0236 213 10 80 - 85

Çiğli Fabrika

A.O.S.B. 10011. Sokak, No: 4
Çiğli, İzmir
Tel: 0232 357 71 71
Faks: 0232 376 78 85

Çayırova Fabrika

T.O.S.B. Organize Sanayi Bölgesi
1. Cadde, No: 6
41420 Çayırova, Kocaeli
Tel: 0262 648 04 00
Faks: 0262 658 98 70

Bölge müdürlükleri

İstanbul

Küçükbakkalköy Mah. Defne Sokak
No: 3 Büyükhaneli Plaza
34750 Ataşehir / İstanbul
Tel: 0216 655 88 88
Faks: 0216 655 88 89

Ankara

Çukurambar, 53. Cadde, 1450. Sokak,
Ulusoy Plaza, No:9/6-7
Balgat, Ankara
Tel: 0312 286 88 08
Faks: 0312 287 92 00

İzmir

Kazımdirik Mahallesi, 375. Sokak,
No: 18, Piramit İş Merkezi, Kat: 6
35100 - Bornova, İzmir
Tel: 0232 486 50 80 - pbx
Faks: 0232 486 30 50

Adana

Süleyman Demirel Bulvarı, Gölüvadi Evleri,
A Blok, Asma Kat, No: 59/33
01170 - Çukurova, Adana
Tel: 0322 247 11 11
Faks: 0322 247 18 18

Bursa

Beşevler Mahallesi, Yıldırım Caddesi,
No: 254 Karya İş Merkezi
B Blok No:30 Nilüfer 16110 Bursa
Tel: 0224 211 46 76 - pbx
Faks: 0224 211 04 20

Samsun

Tel: 0362 431 34 41

Antalya

Tel: 0533 420 98 30

Bölge büroları

Denizli

Tel: 0549 727 77 40
Faks: 0232 486 30 50

Gaziantep

Tel: 0342 215 20 80
Faks: 0342 215 20 80

Konya

Tel: 0530 398 12 96
Faks: 0312 287 92 00

Malatya

Tel: 0533 591 02 16
Faks: 0422 211 68 71

Kayseri

Tel: 0536 276 51 50
Telefaks: 0352 237 04 38

Trabzon

Tel: 0532 708 71 76
Faks: 0362 431 41 25

Kocaeli

Tel: 0534 728 69 53
Faks: 0216 655 87 87



İSTANBUL

Botek Elektrik Elektronik Otomasyon San. ve Tic. Ltd. Şti.
İkitelli OSB, Mutsan M6 Bl. No: 7
Başakşehir, İstanbul
Tel: 0 212 210 94 27
Faks: 0 212 210 94 43
botek@botekotomasyon.com
www.botekotomasyon.com

Botek Elektrik Elektronik Otomasyon San. ve Tic. Ltd. Şti.
Keyap Çarşısı, F1 Blok No: 89
Yükarı Dudullu-Ümraniye, İstanbul
Tel: 0 216 527 75 31 - pbx
Faks: 0 216 527 75 35
botek@botekotomasyon.com
www.botekotomasyon.com

Çağrı Elektrik Proje Taahhüt San. ve Tic. A.Ş.
Beylikdüzü Beykent Sanayi Sitesi
No: 153 Büyükkçekmece, İstanbul
Tel: 0 212 872 08 08
Faks: 0 212 872 00 99

Çağrı Elektrik Proje Taahhüt San. ve Tic. A.Ş.
Şube: İKİTELLİ Ö.S.B S.S Demirciler Sanayi Sitesi G1 Blok No: 486, Başakşehir, İstanbul
Tel: 0 212 671 21 06 - 07 - 08
Faks: 0 212 671 21 09

Oluşum Grup Elk. Müh. İnş. Taah. San. ve Tic. Ltd. Şti.
Perpa Ticaret Merkezi B Blok Kat: 2 No: 0033
Şişli, İstanbul
Tel: 0 212 255 44 66
Faks: 0 212 255 44 65
info@olusumitd.com.tr
www.olusumitd.com.tr

REM Elektrik San. ve Tic. Ltd. Şti.
Uzunçayır Caddesi, Yapı İş Merkezi,
C Blok, No: 41B Hasanpaşa, İstanbul
Tel: 0 216 326 79 26
Faks: 0 216 326 02 94
rem@remelektrik.com.tr
www.remelektrik.com.tr

Tüm Elektrik Malz. Tic. Paz. A.Ş.
Perpa Ticaret Merkezi, A Blok, K: 1-2,
No: 9/28, 34384 Okmeydanı-Şişli, İstanbul,
Tel: 0 212 210 84 85
Faks: 0 212 210 03 93
tumelektrik@tumelektrik.com.tr
www.tumelektrik.com.tr

Tüm Elektrik Malz. Tic. Paz. A.Ş.
Şube: Ömer Mah. Adnan Kahveci Cad. No: 8
Amavutköy-İstanbul, 34528
Tel: 0 212 798 23 04
Faks: 0 212 798 23 44
www.tumelektrik.com.tr

Tüm Elektrik Malz. Tic. Paz. A.Ş.
Şube: Şerif Ali Mahallesi, Türker Caddesi,
Edep Sokak, No: 4
Yükarı Dudullu, İstanbul, 34775
Tel: 0216 374 53 52
Faks: 0216 374 53 52
www.tumelektrik.com.tr

ÜÇ-EL Elektrik Ltd. Şti.
Okçumusa Cad. Tutsak Sk. No: 21/A
Karaköy, İstanbul
Tel: 0 212 253 31 22 - 297 03 71
Faks: 0 212 237 63 43
ucele@ucelelektrik.com.tr
www.ucelelektrik.com.tr

Vega Elektrik ve Otomasyon Sis. A. Ş.
Perpa, A Blok, Kat: 2, No: 9-0026,
Okmeydanı, İstanbul
Tel: 0 212 320 84 20
Faks: 0 212 320 94 20
info@vegaelektrik.com.tr
www.vegaelektrik.com.tr

Vekmar Elek. Sist. Yat. ve Tic. A.Ş.
Tepedören mah. İTOSB İstanbul Tuzla Organize
Sanayi Bölgesi 8. Cad. No: 7 Tuzla-İstanbul
Tel: 0 216 593 11 00
Faks: 0 216 593 11 12 - 13
vekmar@vekmar.com.tr
www.vekmar.com.tr

KIBRIS

Ertek Elektrik Sistemleri Ltd. Şti.
Okullar Yolu, No: 83, K. Kaymaklı
Lefkoşa, Kıbrıs
Tel: 0 392 228 68 21
Faks: 0 392 228 84 21
ertek@er-tek.com
www.er-tek.com

KOCAELİ

Çağrı Elektrik Proje Taahhüt San. ve Tic. A.Ş.
Şube: Şekerpinar Mahallesi,
Süleyman Demirel Caddesi No:15/37
41435, Çayrova, Kocaeli
Tel: 0 262 658 19 03
Faks: 0 262 658 19 04

TEKİRDAĞ

Botem Bobinaj Elektrik Malzeme Tic. ve Paz. Ltd. Şti.
Seyhinsin Mahallesi, Aliosmançelebi Bulvarı
No:73/77A, Çorlu, Tekirdağ
Tel: 0 282 652 33 56
Faks: 0 282 653 21 68
info@botem.com.tr

Çağrı Elektrik Proje Taahhüt San. ve Tic. A.Ş.
Şube: Vellimeşe Osb Mahallesi,
8. Yanyol Caddesi No: 4 Ergene, Tekirdağ
Tel: 0 282 674 49 00
Faks: 0 282 674 45 50

ANKARA

Arda Makina Elektrik Tic. ve San. Ltd. Şti.
Merkez: 100. Yıl Bulvarı, 42. Sokak
No:1, 06370, Ostim, Ankara
Tel: 0 312 385 80 37 - 38
Faks: 0 312 385 80 58
arda@ardaelektrik.com
www.ardaelektrik.com

Arda Makina Elektrik Tic. ve San. Ltd. Şti.
Şube: ASO 1. Org. San. Böl. ASO Bulvarı,
No: 1/BC Blok, 1B 18-1B 19 Ticaret Merkezi
Sincan, Ankara
Tel: 0 312 267 14 74
Faks: 0 312 267 14 73
sincan@ardaelektrik.com
www.ardaelektrik.com

Simkol Elektrik Ticaret Ve Sanayi Ltd.Şti.
Uzayçağı Caddesi No: 32 Ostim / Ankara
Tel: 0 312 385 46 74 - 354 66 74
Faks: 0 312 385 54 71
www.simkol.com.tr
satis@simkol.com.tr

Simtes Elektrik Malzemeleri San. A. Ş.
Merkez: 21. Cadde, 1424. Sokak, No: 12
Ostim, 06370, Ankara
Tel: 0 312 385 16 02 - 385 16 44
Faks: 0 312 385 16 57
satis@simteselektrik.com.tr
www.simteselektrik.com.tr

KONYA

Konya Enerji Ltd. Şti.
Merkez: Fevzi Çakmak Mahallesi,
Büsan Organize Sanayi Bölgesi
Kosgeb Caddesi, No: 66, Konya
Tel: 0 332 345 09 00 - pbx
Faks: 0 332 345 09 09
konyaenerji@konyaenerji.com.tr
www.konyaenerji.com.tr

Konya Enerji Ltd. Şti.
Şube: Konya Organize Sanayi Bölgesi,
Yaylacık Caddesi, No: 13/17
Selçuklu, Konya
Tel: 0 332 239 13 95
Faks: 0 332 239 13 99
konyaenerji@konyaenerji.com.tr
www.konyaenerji.com.tr

KARAMAN

Konya Enerji Ltd. Şti. / Şube
Hamidiye Mahallesi, Atatürk Caddesi,
No: 59/B-C, Karaman
Tel: 0 338 214 99 29
Faks: 0 338 214 99 28
konyaenerji@konyaenerji.com.tr

KAYSERİ

Ruhbaş Elektrik Otomasyon İnş. Taah. San. Tic. Ltd. Şti. / Merkez
Eski Sanayi Bölgesi, 3. Cadde, No: 24, Kayseri
Tel: 0 352 336 32 10 - 320 82 20 - 21
Telefaks: 0 352 336 32 11
ruhbas@ruhbas.com
www.ruhbas.com

Ruhbaş Elektrik Otomasyon İnş. Taah. San. Tic. Ltd. Şti. / Şube 1
Eski Sanayi Bölgesi, 3. Cadde, No: 9/B, Kayseri
Tel: 0 352 336 09 82 - 83
ruhbas@ruhbas.com
www.ruhbas.com

Ruhbaş Elektrik Otomasyon İnş. Taah. San. Tic. Ltd. Şti. / Şube 2
Sanayi Bölgesi, 6. Cadde, No: 28, Kayseri
Tel: 0 352 320 82 20
Faks: 0 352 320 82 16
ruhbas@ruhbas.com
www.ruhbas.com

İZMİR

Atak Elektrik Mühendislik Otomasyon San. ve Tic. Ltd. Şti.
Şube: 1443. Sokak No: 2/H Tesistat İş Merkezi
B Blok Yenişehir İzmir
Tel: 0 232 469 96 37-38
Faks: 0 232 469 71 26
izmirsatis@atakelektrik.com
www.atakelektrik.com

Bolem Elektrik ve Elektronik San. ve Tic. Ltd. Şti.
1203/9 Sokak, No: 3/ I,
Karahasanatlı İş Merkezi
Yenişehir, İzmir
Tel: 0 232 469 95 95
Faks: 0 232 469 78 69
bolem@bolemelk.com
www.bolemelk.com

Botek Elektrik Elektronik Otomasyon San ve Tic Ltd Şti
1004 Sokak No: 3/211 B Blok
Tesisat İş Merkezi Yenişehir, İzmir
Tel: 0232 459 69 00
Faks:0232 459 69 01
botek@botekotomasyon.com
www.botekotomasyon.com

TemTeknik Malz. San. Tic. A.Ş.
1203/5. Sokak, No: 3/A, İkiz Çarşı
Yenişehir, İzmir
Tel: 0 232 469 82 18
Faks: 0 232 457 44 75
temteknik@superonline.com
www.temelektrik.com

MANİSA

Atak Elektrik Mühendislik Otomasyon San. ve Tic. Ltd. Şti.
Merkez: Güzelyurt Mahallesi,
5775. Sokak, No: 70/A, Manisa
Tel: 0 236 233 28 88
Faks: 0 236 233 21 70
manisasatis@atakelektrik.com
www.atakelektrik.com

ANTALYA

Botek Elektrik Elektronik Otomasyon San. ve Tic. Ltd. Şti.
Etiler Mh. 882. Sk. Mollaoglu Apt. No: 1 Antalya
Tel: 0 242 312 11 13
Faks: 0 242 312 11 14
botek@botekotomasyon.com
www.botekotomasyon.com

DENİZLİ

Hisar Elektrik Elektronik Müh. San. Tic. Ltd. Şti.
Ahi Sinan Caddesi, No: 32, Denizli
Tel: 0 258 263 33 55
Faks: 0 258 261 38 44
hisarelektrik@hisarelektrik.com.tr
www.hisarelektrik.com.tr

ADANA

Öztekni Enerji Elektromarket Makina Motor Bobinaj İmalat Taah. Sanayi İç ve Dış Tic. Ltd. Şti.
Merkez: Hacı Sabancı Organize Sanayi Bölgesi, Vatan Caddesi, No: 13 Yakapınar, Adana
Tel: 0 322 394 40 13 - 14 pbx
Faks: 0 322 394 47 44
info@ozteknikerji.com
www.ozteknikerji.com

Öztekni Enerji Elektromarket Makina Motor Bobinaj İmalat Taah. Sanayi İç ve Dış Tic. Ltd. Şti.
Şube: Abidinpaşa Caddesi,
Karasoku Mahallesi, 28008. Sokak, No: 1/C,
Seyhan, Adana
Tel: 0 322 359 30 60 pbx
Faks: 0 322 359 30 54
info@ozteknikerji.com
www.ozteknikerji.com

GAZİANTEP

AN-EL Elektroteknik San. Tic. Ltd. Şti.
Mücahitler Mahallesi, Sani Konukoğlu Bulvarı,
25 No'lu Cadde, No: 4
Şehitkamil, Gaziantep
Tel: 0 342 220 54 60
Faks: 0 342 230 40 89
anel@anelektroteknik.com
www.anelektroteknik.com

Geylani Elektrik San. Tic. Ltd. Şti.

1. Organize Sanayi Bölgesi, D-400 Karayolu,
83102. Sokak No: 24
Başpınar, Gaziantep
Tel: 0 342 337 32 05 (3 hat)
Faks: 0 342 337 29 79
cahit@geylanielektrik.com.tr
www.geylanielektrik.com.tr

MALATYA

Doğanateş Elektrik Elekt. İnşaat Nakliyat Gıda Madd. San. ve Tic. Ltd. Şti.
Niyazi Mısır Cad. Niyazi Sokak
No: 18, Malatya
Tel: 0 422 323 46 88 - 323 51 13
Faks: 0 422 321 96 74
posta@doganateselektrik.com
www.doganateselektrik.com

MERSİN

ER Elektrik San. Tic. Ltd. Şti.
M. Kemal Mah. H. Okan Merzeci Bulvarı
No: 396/A, 33090, Mersin
Tel: 0 324 226 36 37
Faks: 0 324 226 36 36
info@erelektrik.com.tr
www.erelektrik.com.tr

ADAPAZARI

Elpim Mak. İnş. Elk. Malz. Paz. ve Tic. San. A.Ş.
Erenler Mahallesi, 201. Sokak, No:10
Erenler, Sakarya, Adapazarı
Tel: 0 264 276 00 83
Faks: 0 264 275 19 00
elpim@elpim.com.tr
www.elpim.com.tr



BURSA

Befas Elektrik-Elektronik Metal Makina İns. Ve Gıda San.Paz.Danışmanlık Taahüt Tic.Ltd.Şti.

Nilüfer Tic. Mrkz. 2 Alaaddin Bey Mah.
637 Sok. No: 36 Nilüfer
Tel: 0 224 4435180
Faks: 0 224 4435081

Botek Elektrik Elektronik Otomasyon San. ve Tic. Ltd. Şti.

Alaaddin Mah. 632 Sok. No: 6/A
Nilüfer, Bursa
Tel: 0 224 441 15 45
Faks: 0 224 441 28 80
botek@botekotomasyon.com
www.botekotomasyon.com

Güzel Ufuk Elek. Tesis Elektronik San. Taah. Tic. ve Ltd. Şti.

Nilüfer Ticaret Merkezi, 66. Sokak
No: 20, Nilüfer, Bursa
Tel: 0 224 443 49 60
Faks: 0 224 443 49 55
bilgi@guzelufuk.com.tr

ESKİŞEHİR

Büyükalpler Elek. Tic. San. Ltd. Şti

Şube: Şair Fuzuli Caddesi, No: 38, Eskişehir
Tel: 0 222 234 31 26
Faks: 0 222 231 90 29
www.buyukalpler.com.tr

Büyükalpler Elek. Tic. San. Ltd. Şti

Merkez: Kurtuluş Mah. Vatan Cad., No: 83/A,
Eskişehir
Tel: 0 222 230 14 86-87-88
Faks: 0 222 230 12 60
www.buyukalpler.com.tr

Kıraç Elektrik İnş. Müh. San. Tic. Ltd. Şti.

Organize Sanayi Bölgesi,
13. ve 15. Cadde kesişimi, Eskişehir
Tel: 0 222 236 15 00
Faks: 0 222 236 15 01
kirac@kiracelektrik.com.tr

KÜTAHYA

Büyükalpler Elek. Tic. San. Ltd. Şti

Şube: Meydan Mah. Mithatpaşa Cad.
No: 62/A, Kütahya
www.buyukalpler.com.tr
buyukalpler43@hotmail.com
Tel: 0 274 216 26 94
Faks: 0 274 216 45 92

SAKARYA

Elpim Mak. İnş. Elk. Malz. Paz. ve Tic. San. A.Ş.

Erenler Mahallesi, 201. Sokak, No:10
Erenler, Sakarya, Adapazarı
Tel: 0 264 276 00 83
Faks: 0 264 275 19 00
elpim@elpim.com.tr
www.elpim.com.tr

SAMSUN

Galip Müh. Elek. San. Tic. Ltd. Şti.

Merkez: Necipbey Caddesi, No: 31, Samsun
Tel: 0 362 435 27 13
Faks: 0 362 431 50 05
galip@galip.com.tr

Galip Müh. Elek. San. Tic. Ltd. Şti.

Şube: Şabanoglu Mahallesi, 23 Nisan Sokak,
No: 67, Kuttukent, Samsun
Tel: 0 362 266 44 80
Faks: 0 362 266 51 77
kuttukent@galip.com.tr

TRABZON

Kılıç Elektrik

Eski Erzurum Yolu Üzeri, No: 14
Değirmendere, Trabzon
Tel: 0 462 325 20 36 - 325 59 75
Faks: 0 462 325 18 92
info@trbkilicelektrik.com



İSTANBUL

KTM Mühendislik Elektrik Taah. ve Tic. Ltd. Şti.

Merkez: Yenidoğan Caddesi, Çiğdem Sokak
Ata Stüdyo Sitesi, A Blok, Kat: 2, Daire: 4
Küçükbakkalköy, Ataşehir, İstanbul
Tel: 0 216 575 82 58
Faks: 0 216 575 71 31
www.ktmmuhendislik.com
info@ktmmuhendislik.com

Sinerji Elektrik Sanayi ve Tic. Ltd. Şti.

DES San. Sit. 101. Sokak, B-4 Blok
No: 2, 34776, Y. Dudullu, Ümraniye, İstanbul
Tel: 0 216 499 18 60 pbx
Faks: 0 216 499 18 58
www.sinerjielektrik.com.tr
info@sinerjielektrik.com.tr
teklif@sinerjielektrik.com.tr

ANKARA

ERC Sistem Elektrik Makina İmalat Taahhüt San. ve Tic. Ltd. Şti.

Uzay Çağı Cad., 1269. Sok. No: 23-25,
Ostim, Ankara, 06374
Tel: 0 312 387 52 80
Faks: 0 312 387 52 81
bilgi@ercsistem.com.tr
www.ercsistem.com.tr

KTM Mühendislik Elektrik Taah. ve Tic. Ltd. Şti.

Susuz Mahallesi, 3797. Cadde, 43558 Ada,
2 Sayılı Parsel, No: 14, Yenimahalle, Ankara
Tel: 0 312 802 06 34-35
Faks: 0 312 802 06 33
www.ktmmuhendislik.com
info@ktmmuhendislik.com

KAYSERİ

Seferoğlu Elektrik Sanayi ve Ticaret A.Ş.

Organize Sanayi Bölgesi,
12. Cadde, No: 39-5, Melikgazi, Kayseri
Tel: 0 352 321 27 24 - 26 - 27
Faks: 0 352 321 27 28
info@seferoglu elektrik.com.tr
www.seferoglu elektrik.com.tr

İZMİR

GLM Elektrik Müh. İth. İhr. San. ve Tic. A.Ş.

Ankara Yolu, 25. km, Kemalpaşa, İzmir
Tel: 0 232 877 23 00
Faks: 0 232 877 23 01
glm@glm.com.tr
www.glm.com.tr

KTM Mühendislik Elektrik Taah. ve Tic. Ltd. Şti.

Şube: 7406/1 Sokak, No: 4,
Ümit Mah. Pınarbaşı,
Bornova, İzmir
Tel: 0 232 472 07 25 - 26
Faks: 0 232 472 07 23
www.ktmmuhendislik.com
info@ktmmuhendislik.com



Schneider Electric Prisma ve SM6 Partnerler

Life Is On

Schneider
Electric

İSTANBUL

Armes Mühendislik
Endüstriyel Sistemler Elektrik
Otomasyon San. Tic. Ltd. Şti.
Huzur Mahallesi Kanarya Sokak,
No. 1/1, 34396 Seyrantepe,
Sarıyer, İstanbul
Tel: 0 212 324 43 27
Faks: 0 212 324 43 30
info@armes-group.com
www.armes-group.com

ETİS Elektrik İnş. Taah. San. ve
Tic. Ltd. Şti.
İkitelli Org. San. Böl. İpkas San. Sit. 2.Blok
No:33-34-35-36 Başakşehir, İstanbul
Tel: 0 212 549 37 25 - 549 62 41
Faks: 0 212 549 37 26
etis@etismuhendislik.com
etis@etiselektrik.com.tr

İlk-El Elektrik Pano San. ve Tic. Ltd. Şti.
Seyrantepe, İbrahimkaraoğlu Cad.
Yayıncılar Sokak, No: 8,
4. Levent, İstanbul
Tel: 0 212 264 37 37
Faks: 0 212 268 02 18
info@ilk-el.com.tr
www.ilk-el.com.tr

KTM Mühendislik Elektrik Taah.
ve Tic. Ltd. Şti.
Merkez: Yenidoğan Caddesi, Çiğdem Sokak
Ata Stüdyo Sitesi, A Blok, Kat: 2, Daire: 4
Küçükbakkalköy, Ataşehir, İstanbul
Tel: 0 216 575 82 58
Faks: 0 216 575 71 31
www.ktmuhendislik.com
info@ktmmuhendislik.com

Özkan Pano Elektrik İnşaat
San. ve Tic. Ltd. Şti.
Ferhatpaşa Mahallesi, G1 Sokak, No: 108,
Ataşehir, İstanbul
Tel: 0 216 471 10 65-66
Faks: 0 216 660 03 02
ozkanpano@ozkanpano.com
teklif@ozkanpano.com

Sinerji Elektrik Sanayi ve Tic. Ltd. Şti.
DES San. Sit. 101. Sokak, B-4 Blok
No: 2, 34776, Y. Dudullu, Ümraniye, İstanbul
Tel: 0 216 499 18 60 pbx
Faks: 0 216 499 18 58
www.sinerjielektrik.com.tr
info@sinerjielektrik.com.tr
teklif@sinerjielektrik.com.tr

ANKARA

Elimta Elektrik İmalat Taah.Tic. Ltd. Şti.
Emineller Yapı Koop. İvedik Org. San.
Sit. 687. Sokak, No: 28, İvedik, Ostim, Ankara
Tel: 0 312 395 24 01
Faks: 0 312 395 25 90
info@elimta.com.tr
www.elimta.com.tr

ERC Sistem Elektrik Makina İmalat
Taahhüt San. ve Tic. Ltd. Şti.
Uzay Çağı Cad., 1269. Sok. No: 23-25,
Ostim, Ankara, 06374
Tel: 0 312 387 52 80
Faks: 0 312 387 52 81
bilgi@ercsistem.com.tr
www.ercsistem.com.tr

KTM Mühendislik Elektrik Taah.
ve Tic. Ltd. Şti.
Susuz Mahallesi, 3797. Cadde, 43558 Ada,
2 Sayılı Parsel, No: 14, Yenimahalle, Ankara
Tel: 0 312 802 06 34-35
Faks: 0 312 802 06 33
www.ktmuhendislik.com
info@ktmmuhendislik.com

KAYSERİ

Seferoğlu Elektrik Sanayi ve Ticaret A.Ş.
Organize Sanayi Bölgesi,
12. Cadde, No: 39-5, Melikgazi, Kayseri
Tel: 0 352 321 27 24 - 26 - 27
Faks: 0 352 321 27 28
info@seferogluelektrik.com.tr
www.seferogluelektrik.com.tr

İZMİR

GLM Elektrik Müh. İth. İhr.
San. ve Tic. A.Ş.
Ankara Yolu, 25. km, Kemalpaşa, İzmir
Tel: 0 232 877 23 00
Faks: 0 232 877 23 01
glm@glm.com.tr
www.glm.com.tr

KTM Mühendislik Elektrik
Taah. ve Tic. Ltd. Şti.
Şube: 7406/1 Sokak, No: 4,
Ümit Mah. Pınarbaşı,
Bornova, İzmir
Tel: 0 232 472 07 25 - 26
Faks: 0 232 472 07 23
www.ktmuhendislik.com
info@ktmmuhendislik.com

DENİZLİ

EPSİS Mühendislik Enerji Sis.
San. ve Tic. Ltd. Şti
3. Sanayi Sitesi 24. Sk. No: 14 Denizli,
20020 Denizli
Tel: 0 258 251 11 78
Faks: 0 258 268 14 42
info@elpsis.com.tr
metin.akturk@gmail.com
www.elpsis.com.tr

TRABZON

A.R.E.M.E.S Endüstriyel Otomasyon Müh.
ve Servis Hizmetleri Tic. Ltd. Şti.
Sanayi Mah. San. Sitesi, 13. Blok, 303. Sok.
Ortahisar, Trabzon
Tel: 0 462 325 40 60
Faks: 0 462 325 30 66
aremes@aremes.com.tr
www.aremes.com.tr



Proses Sistem Entegratörleri Alliance Partnerlerimiz

Life Is On

Schneider
Electric

İSTANBUL

AB Kontrol Mühendislik Bilişim Sanayi ve Ticaret Anonim Şirketi
Sahrayı Cedit Mah. Güzide Sokak
Moğulkoç İş Merkezi No: 9/6 Kadıköy/İstanbul
info@abkontrol.com
http://www.abkontrol.com
Tel : 0 216 386 09 98
Faks : 0 216 386 08 94

ATES Elektrik Enerji Sistemleri Mühendislik San. ve Tic Ltd. Şti
Esenkent Mah. İktibas Sok. No: 6-8
Yukarı Dudullu, Ümraniye, İstanbul
Tel : 0 216 410 37 91 - 92
Faks : 0 216 410 37 94
info@atesenerji.com.tr
www.atesenerji.com.tr

Bilgi Otomasyon Elektrik ve Elektronik San. ve Tic. Ltd. Şti.
Y. Dudullu Mahallesi, 18 Mart Caddesi,
Kartalbaba Sokak, No: 8,
Ümraniye, İstanbul
Tel : 0 216 540 88 78 - 84 pbx
Faks : 0 216 540 88 96
info@bilgiotomasyon.com
www.bilgiotomasyon.com

Geotek Otomasyon Tekniği San. ve Tic. Ltd. Şti.
Keyap Çarşısı, E2 Blok, 83/B,
Yukarı Dudullu, Ümraniye, İstanbul
Tel : 0 216 364 95 60
Faks : 0 216 364 72 25
info@geotek-tr.com
www.geotek-tr.com

Mas Otomasyon Sistemleri San. Tic. Ltd. Şti.
Perpa Ticaret Merkezi A Blok Kat:12
No:1797 Okmeydanı, İstanbul
Tel : 0 212 210 27 20
Faks : 0212 210 27 21
info@masotomasyon.com
www.masotomasyon.com

SPP Mühendislik Taahhüt ve Bilişim San. Tic. Ltd. Şti.
Atatürk Caddesi, Çayırılı Sokak, No: 18 Kat: 2
Sancaktepe, İstanbul
Tel : 0 216 573 92 46 - 573 92 47
Faks : 0216 573 92 43
info@spp.com.tr
www.spp.com.tr

ANKARA

EMCEKARE Mühendislik ve Otomasyon Sis. San. Tic. Ltd. Şti.
Batı Sitesi Mh. Gersan Sanayi Sitesi
2310 Sk. No:20 Ankara/TURKEY
Tel : 0 312 256 7711
Faks : 0 312 256 7771
info@emcekare.com
www.emcekare.com.tr

Konelsis Kontrol Elektronik Sistemleri Otomasyon İnş. Taah. San. Tic. A.Ş.
Öz Ankara Sanayi Sitesi, 1464
Caddesi, (Eski 675. Sokak) No: 54
İvogsan-Ostim, Ankara
Tel : 0 312 395 62 90
Faks : 0 312 395 61 46
konelsis@konelsis.com.tr
www.konelsis.com.tr

Meko Mikrobilgisayar ve Elektronik Kontrol Makina İnşaat Gıda San. ve Tic. A.Ş.
Çetin Emec Bulvarı, 1065. Cadde,
No:36/B, Yukarı Öveçler, Ankara
Tel : 0 312 472 92 52
Faks : 0 312 472 92 57
info@meko.com.tr
www.meko.com.tr

İZMİR

Pi Otomasyon Kontrol ve Yazılım Sanayi Ticaret Şti.
374 Sokak, No: 1/A-B, ADB Plaza
Bornova, İzmir
Tel : 0 232 435 42 77
Faks : 0 232 435 42 71
info@piotomasyon.com.tr
www.piotomasyon.com.tr

DENİZLİ

Matek Otomasyon Kontrol Sistemleri Mak. Müh. San. ve Tic. Ltd. Şti.
Bakırlı Mahallesi, Örnek Caddesi,
No: 34, Denizli
Tel : 0 258 263 03 13
Faks : 0 258 263 14 08
info@matekotomasyon.com
www.matekotomasyon.com



Bina Yönetim Sistemleri Sistem Entegratörleri

Life Is On

Schneider
Electric

Schneider Electric Bina Yönetim Sistem Entegratörleri, Schneider Electric Markası ürün gamıyla, Isıtma, soğutma, havalandırma otomasyonu, Aydınlatma otomasyonu, Yangın algılama ve duman yönetim sistemi, CCTV, kamera kayıt ve güvenlik çözümleri, Kartlı geçiş ve hırsız alarm sistemleri, Enerji izleme sistemleri, Entegre bina yönetim sistemleri konularında çözüm üretirler.

İSTANBUL

Arte Teknoloji San. Tic. Ltd. Şti.
Eğitim Mahallesi, Kasap İsmail Sokak, Öğün İş Merkezi, Kat: 1, D: 8, Kadıköy, İstanbul
Tel: 0 216 450 55 86
Faks: 0 216 450 55 87
www.arteteknoloji.com.tr

EMO-SCHAKO Klima Havalandırma Tic. ve San. Ltd. Şti.
Bayar Cad. Demirkaya İş Merkezi
No: 103/A Kat: 7 Daire: 16
34742, Kozyatağı, Kadıköy, İstanbul
Tel: 0 216 380 31 52
Faks: 0 216 658 91 74
www.emo-schako.com.tr

İnfomet Güvenlik Sistemleri
Perpa Ticaret Merkezi, A Blok,
Kat:12 No: 1865,
34384, Okmeydanı, İstanbul
Tel: 0 212 320 08 80
Faks: 0 212 320 11 07
www.infomet.com.tr/

Mas Bina Teknolojileri ve Enerji Çözümleri
Perpa Ticaret Merkezi, A Blok
Kat: 12 No: 1797, Okmeydanı, İstanbul
Tel: 0 212 210 27 20
Faks: 0 212 210 27 21
www.masotomasyon.com

Matriks Bina Kontrol Sistemleri
Ali Nihat Tarlan Caddesi, Eryılmazlar Sokak,
No: 7, Kat: 4, D: 5
İçerenköy, İstanbul
Tel: 0 216 574 91 91
Faks: 0 216 574 95 90
www.matrikstr.com

Nemesis Elektronik Sistemleri İnşaat ve Hiz. San. Tic. Ltd. Şti.
Örnek Mahallesi, Semerkant Caddesi, Ebrar Sokak, No: 31, Ataşehir, İstanbul
Tel: 0 216 444 03 15
Faks: 0 216 472 00 17
www.nemesis.com.tr

Neva Bina Ve Endüstriyel Otomasyon Sistemleri San. Tic. Ltd. Şti.
Y. Dudullu Tavukçuyolu Cad. No:196
Kat: 2, Ümraniye, 34775 İstanbul
Tel: 0 216 508 18 86
Faks: 0 216 508 18 87
www.nevakontrol.com

Nokta Bina Yönetim Sistemleri San. Tic. Ltd. Şti.
Mühürdar Caddesi, Misbah Muayyes Sokak,
No: 6/9 Kadıköy, İstanbul
Tel: 0 216 330 39 91
Faks: 0 216 330 39 92
www.noktabys.com

Otomatıca Otomasyon Kontrol ve Yazılım
Acıbadem Mahallesi, İsmail Hakkı Bey Sokak,
Pehlivanoglu İş Merkezi No:7/3
Acıbadem, Kadıköy, İstanbul
Tel: 0 216 386 76 20 Pbx
Faks: 0 216 411 73 14
www.otomatıca.com

ANKARA

ARC Hijyenik İklimlendirme Otomasyon Müh. Yaz. İnş. Taah. San. ve Tic. Ltd. Şti.
Meriç Sok. Milaslı Plaza
No: 5A/27 Beştepe, Ankara
Tel: 0 312 222 20 30
Faks: 0 312 222 21 23
www.arcotomasyon.com

Çözüm Elektrik Klima Sanayi ve Ticaret Ltd. Şti
A.Öveçler Mahallesi Kabil Caddesi
1320. Sokak No: 3/8 Çankaya, Ankara
Tel: 0312 481 64 23
Faks: 0312 481 86 55
www.cek.com.tr

EMO-SCHAKO Klima Havalandırma Tic. ve San. Ltd. Şti.
Pursaklar Sanayi Sitesi, Karacaören Mahallesi
1638. Cadde No: 98,
06145, Pursaklar, Ankara
Tel: 0 312 527 16 05
Faks: 0 312 527 16 08
www.emo-schako.com.tr

Fides Tek. ve Güv. Sis. Tic. Ltd. Şti.
Gülden Sokak, No: 13/1, 06690 Kavaklıdere,
Çankaya, Ankara
Tel: 0 312 467 65 50
Faks: 0 312 467 75 32
www.fides.com.tr

Furkan Elektrik Elektronik İnş. Tic. Ltd. Şti.
Ostim Mahallesi, 1396. Sokak (610 Sokak),
No: 14, 06374 Yenimahalle, Ankara
Tel: 0 312 384 58 50
Faks: 0 312 384 58 86

ANTALYA

Integra
Arapsuyu Mahallesi, Atatürk Bulvarı
No: 125/8, 07070, Antalya
Tel: 0 242 228 85 06
Faks: 0 242 228 96 89
info@integra-ibs.com
www.integra-ibs.com

İZMİR

Otto Otomasyon
1201/1. Sokak, Temsil Plaza İş Merkezi
No: 4, P: 39, 35110, Yenışehir, İzmir
Tel: 0 232 457 43 00
Faks: 0 232 457 43 00
www.ottootomasyon.com



Schneider Electric KNX Otomasyonu Sistem Entegratörleri

Life Is On

Schneider
Electric

Schneider Electric KNX Otomasyon Sistem Entegratörleri bu ürün gamıyla,
Akıllı Ev Otomasyonu,
Aydınlatma Otomasyonu,
Isıtma, Soğutma ve İklimlendirme Otomasyonu,
Lüks Segment Anahtar-Priz Satışı konularında çözüm üretirler.

İSTANBUL

ARMES Mühendislik Endüstriyel Sistemler
Elektrik Otomasyon San. Tic. Ltd. Şti.
Huzur mah. Kanarya Sok. No:1/1
34396 Seyrantepe, Sarıyer, İstanbul
Tel: 0 212 324 43 27
Faks: 0 212 324 43 30
info@armes-group.com
www.armes-group.com

Dimel Mühendislik
Ali Nihat Tarlan Caddesi, Eryılmazlar Sokak,
Dimel Binası, No: 7/5, İçerenköy, 34752 İstanbul
Tel: 0 216 572 90 00
Faks: 0 216 572 90 02
melih@dimel.com.tr
www.dimel.com.tr

EMO-SCHAKO Klima Havalandırma
Tic. ve San. Ltd. Şti.
Bayar Caddesi, Demirkaya İş Merkezi
No: 103/A Kat: 7 Daire: 16
34742, Kozyatağı, Kadıköy, İstanbul
Tel: 0 216 380 31 52
Faks: 0 216 658 91 74
www.emo-schako.com.tr

Exen Teknoloji A.Ş.
Samanyolu Caddesi Site Mahallesi
Baha Sokak Koza Palace
No: 2 D:116 Kat:14-15
Çakmak Ümraniye İstanbul
Tel: 0 216 939 57 00
info@exenteknoloji.com.tr
www.exenteknoloji.com.tr

İnfomet
Perpa Ticaret Merkezi, A Blok, Kat: 12
No: 1865, 34384, Okmeydanı, İstanbul
Tel: 0 212 320 08 80
Faks: 0 212 320 11 07
info@infomet.com.tr
www.infomet.com.tr

Konelttek Elektronik ve Teknolojik
Çözümler San. ve Tic. A.Ş.
Örnek Mahallesi, Dutlubahçe Sokak, No: 11,
D: 5, Ataşehir, İstanbul
Tel: 0 216 443 39 91 pbx
Faks: 0 216 443 39 93
info@konelttek.com.tr
www.konelttek.com.tr

Otomatica Otomasyon Kontrol ve Yazılım
Acıbadem Mahallesi, İsmail Hakkı Bey Sokak,
Pehlivanoğlu İş Merkezi No:7/3
Acıbadem, Kadıköy, İstanbul
Tel: 0 216 386 76 20 Pbx
Faks: 0 216 411 73 14
www.otomatica.com

Mas Bina Teknolojileri ve Enerji Çözümleri
Perpa Ticaret Merkezi, A Blok
Kat: 12 No: 1797, Okmeydanı, İstanbul
Tel: 0 212 210 27 20
Faks: 0 212 210 27 21
www.masotomasyon.com

ANKARA

EMO-SCHAKO Klima Havalandırma
Tic. ve San. Ltd. Şti.
Pursaklar Sanayi Sitesi, Karacaören Mahallesi
1638. Caddesi No: 98,
06145, Pursaklar, Ankara
Tel: 0 312 527 16 05
Faks: 0 312 527 16 08
www.emo-schako.com.tr

Furkan Elektrik Elektronik İnş. Tic. Ltd. Şti.
Ostim Mahallesi, 1396. Sokak (610 Sokak),
No: 14, 06374 Yenimahalle, Ankara
Tel: 0 312 384 58 50
Faks: 0 312 384 58 86

ANTALYA

İntegra
Arapsuyu Mahallesi, Atatürk Bulvarı
No: 125/8, 07070, Antalya
Tel: 0 242 228 85 06
Faks: 0 242 228 96 89
info@integra-ibs.com
www.integra-ibs.com



Schneider Electric Enerji İzleme, SCADA ve Enerji Kalitesi Sistem Entegratörleri

Life Is On

Schneider
Electric

İSTANBUL

**Geotek Otomasyon Tekniği
San. ve Tic. Ltd. Şti.**
Keyap Çarşısı, E2 Blok, 83/B,
Yukarı Dudullu, Ümraniye, İstanbul
Tel: 0 216 364 95 60
Faks: 0 216 364 72 25
info@geotek-tr.com
www.geotek-tr.com

**ARMES Mühendislik Endüstriyel Sistemler
Elektrik Otomasyon San. Tic. Ltd. Şti.**
Huzur mah. Kanarya Sok. No:1/1
34396 Seyrantepe, Sarıyer, İstanbul
Tel: 0 212 324 43 27
Faks: 0 212 324 43 30
info@armes-group.com
www.armes-group.com

Mas Bina Teknolojileri ve Enerji Çözümleri
Perpa Ticaret Merkezi, A Blok
Kat: 12 No: 1797, Okmeydanı, İstanbul
Tel: 0 212 210 27 20
Faks: 0 212 210 27 21
www.masotomasyon.com

ANKARA

Endoks Enerji Sistemleri İth. İhr. Ltd. Şti.
İnönü Mahallesi 1748.Sokak No:1
Yenimahalle, Ankara
Tel: 0 312 256 00 86
Faks: 0 312 257 27 50
info@endoks.com.tr
www.endoks.com.tr



Schneider Electric'in İş Ortağı Portalı'nı keşfedin!

Schneider Electric olarak, iş ortaklarımızın büyümesini destekleyecek çözümler sunmaya devam ediyoruz. Siz de değerli iş ortaklarımızdan biri olun ve bu özel deneyimin keyfini çıkarmaya hemen başlayın.

Schneider Electric İş Ortağı Portalı'ndan 7/24, sadece sizin ihtiyaçlarınıza özel kesintisiz hizmet alın.

İş Ortağı Portalı sayesinde:

- Potansiyel müşterilere ulaşarak daha fazla satış fırsatı yakalar,
- En yeni pazarlama araçlarını keşfeder,
- Online eğitimlere katılırsınız.

Schneider Electric İş Ortağı Portalı'na
partners.schneider-electric.com.tr
adresinden kayıt olabilirsiniz.

schneider-electric.com.tr

Life Is On

Schneider
Electric

PowerTag



Dünyanın en küçük kablosuz enerji sensörü
PowerTag

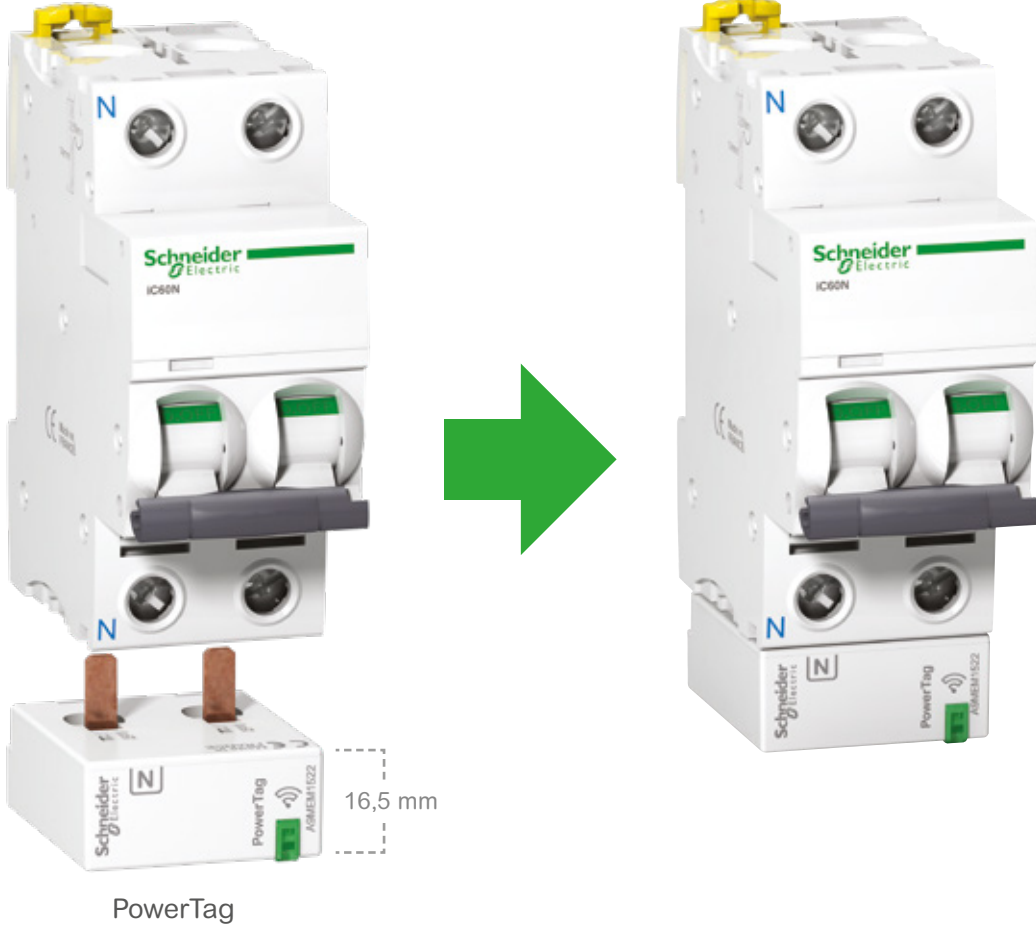

PowerTag

Uygulama Alanı

- Son dağıtım noktasında bulunan yükleri izleme ve görüntüleme

Teknik Özellikler

- Class1 aktif enerji ölçümü IEC 61557-12
- Akım, gerilim, güç, güç faktörü anlık değerleri görüntüleme
- Aşırı yük ön alarmları (%50, %80)
- E-mail ile uyarı bildirimi

Smartlink SI D ve SI B

Smartlink ile bina yönetim sisteminizin kontrolü son noktaya kadar 7/24 elinizde.

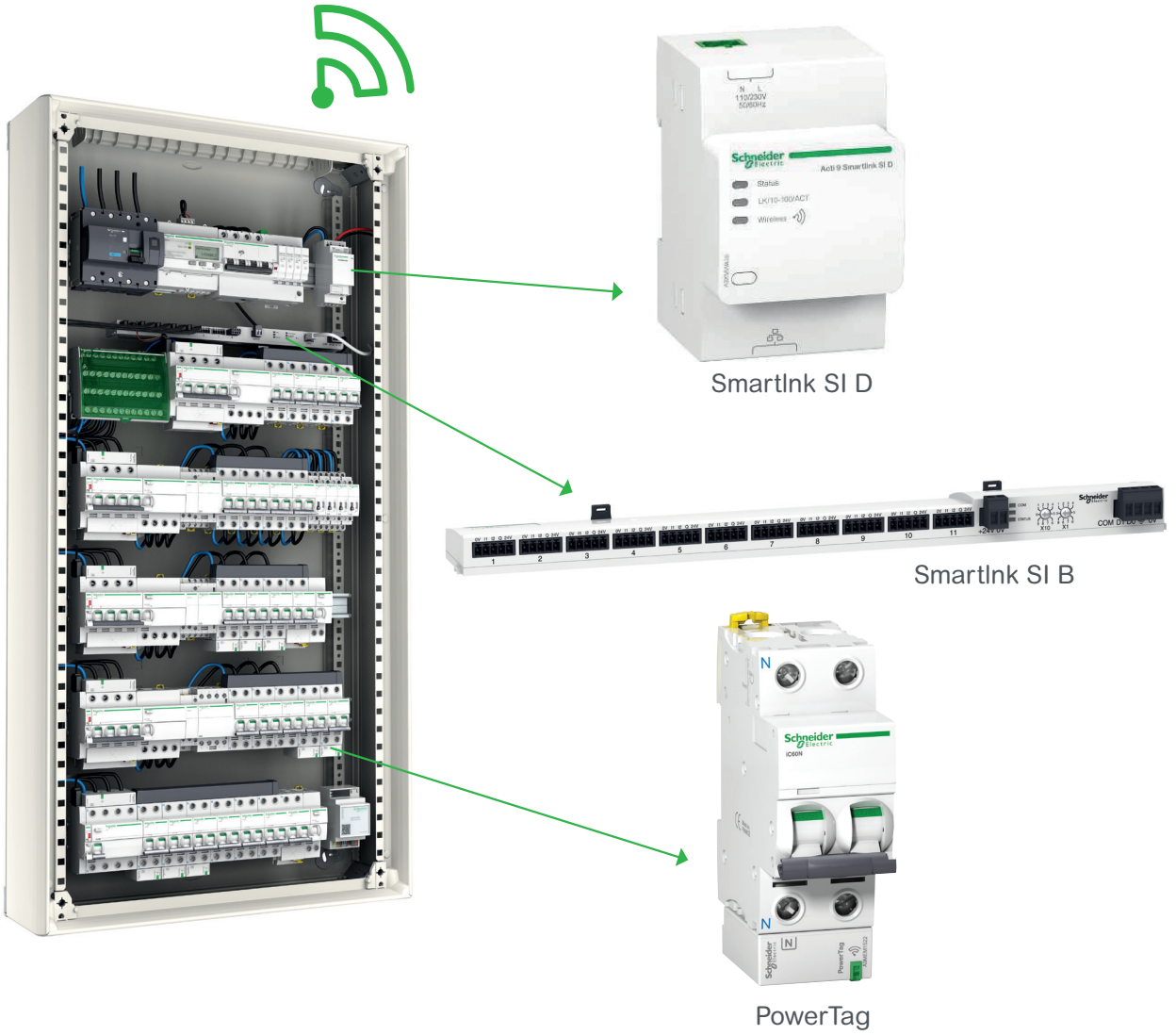

Uygulama Alanı

- Ana, tali ve son dağıtıma kadar alçak gerilim panoları ve sigorta kutularında izleme ve uzaktan kontrol etme

Teknik Özellikler

- Web arayüzü ile yüklerin kontrolü , konum bilgileri ve enerjinin izlenmesi
- Alçak gerilim sisteminin bina yönetim sistemine dahil edilebilmesi
- Email ile uyarı bildirimi

Enerji Üniversitesi'ni tercih etmek için **5** akıllı neden

Size uygun programlar
İstediğiniz hızda,
çevrim içi, 7/24.

Eğitim alanında kesintisiz güven

Sektör kuruluşları tarafından onaylanmıştır.

Profesyonel Enerji Yöneticisi (PEM) sertifikası

Hazırlık kursları, çevrim içi sınav, sektörde kabul gören referans.

Sektör lideri eğitim programları

200'den fazla ÜCRETSİZ kurs.

Akıllıca

Enerji Verimliliği farkındalığını arttırın, **becerilerinizi geliştirin; etki yaratın.**

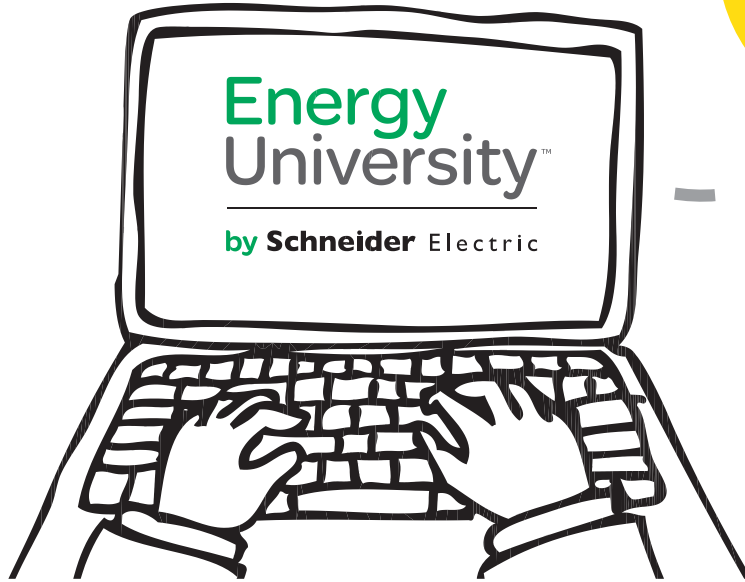

Daha fazla bilgi için: www.MyEnergyUniversity.com