

# Schneider Electric

## Elektrik Tesisat ve Kontrol Ürünleri

### Fiyat Listesi

26 Mayıs 2018



444 30 30

[www.schneider-electric.com.tr](http://www.schneider-electric.com.tr)

<http://www.facebook.com/SchneiderElectricTR>

[https://twitter.com/Schneider\\_TR](https://twitter.com/Schneider_TR)

Life Is On

**Schneider**  
Electric

# Easy9'dan eksiksiz bir seri!

Müşterilerinizin güvenliği için en iyisi.



**Easy9'un eksiksiz alçak gerilim tesisat koruma ürünleri ile müşterilerinizin güvenliğini korumak sizin elinizde!**

## 3kA Otomatik Sigortalar

3000 amper kısa devre kesme kapasitesi  
1 - 4 kutuplu  
2 - 63 A akım değeri  
B ve C eğrileri

## 6kA Otomatik Sigortalar

6000 amper kısa devre kesme kapasitesi  
1 - 4 kutuplu  
6 - 40 A akım değeri  
C eğrisi

## Kaçak Akım Röleleri

2 - 4 kutuplu  
30, 300 mA hassasiyet  
25, 40, 63 amper akım değerleri

## Parafudrlar

2 - 4 kutuplu  
Maksimum deşarj kapasitesi 20 kA

# Elektrik Tesisat ve Kontrol Ürünleri

## Fiyat Listesi

26 Mayıs 2018

- Bu fiyat listesi **26 Mayıs 2018** tarihinden itibaren geçerli olan birim fiyatlarımızı içermektedir.
- Fiyatlarımızda herhangi bir ihbara lüzum kalmaksızın değişiklik yapma hakkımız mahfuzdur.
- Faturalamada teslim tarihindeki liste fiyatları geçerlidir.
- Liste dışı malzemelerimiz için yetkili atıcılarımız ya da bölge müdürlüklerimize müracaat ediniz.
- Fiyatlarımıza KDV dahil değildir.
- Basım ve dizgi hatalarında sistem kayıtları esas alınır.
- Bu listedeki fotoğraflar temsilidir. Gerçek ürünler fotoğraflardan farklılık gösterebilir.

# Elektrik Tesisat ve Kontrol Ürünleri

## İçindekiler

Leona.....	6 -7
Asfora.....	8 -11
Asfora Plus.....	12-13
Sedna.....	14-19
Odace.....	20-23
Unica alüminyum ve grafit mekanizmalar.....	24-27
Unica fildişi ve beyaz mekanizmalar.....	28-29
Unica Wireless mekanizmalar.....	30-31
Unica Class çerçeveler.....	32-33
Unica Top çerçeveler.....	34-35
Unica Plus çerçeveler.....	36-37
Unica Quadro çerçeveler.....	38-39
Unica Allegro çerçeveler.....	40-41
Unica kasa ve montaj plakaları.....	42-43
Unica kolay seçim ve fiyatlandırma tabloları.....	44-45
Merten mekanizma ve tuş kapakları.....	46-57
Merten System-D çerçeveler.....	58
Merten System-M çerçeveler.....	59-62
<b>Sıvaüstü anahtar priz serisi</b>	
Nemliyer.....	63
<b>Montaj kasaları</b>	
Tuğla duvar kasaları.....	65
Alçıpan duvar kasaları.....	65
Beton duvar kasaları.....	65
<b>Buatlar</b>	
Termoplastik dağıtıcı buatlar.....	66
Kare buatlar.....	66
Dikdörtgen buatlar.....	66
<b>Aydınlatma armatürleri</b>	
Aydınlatma armatürleri.....	66
<b>Grup priz ve fiş serileri</b>	
Klemensli grup prizler.....	67
Kablolu grup prizler.....	67
Fişler.....	67
<b>Akım korumalı prizler</b>	
APC akım korumalı prizler.....	68
<b>Koruma ürünleri</b>	
Easy9 otomatik sigortalar.....	70
Easy9 otomatik sigortalar, kaçak akım röleleri, parafudrlar.....	71
Easypact EZC kompakt şalterler.....	72-73
Easypact CVS ve CVS100BS kompakt şalterler.....	74-75
EasyPact TVS serisi kontaktörler.....	76
EasyPact TVS serisi Termik Röleleri.....	77
<b>Modüler sigorta kutuları / Sanayi tipi kombinasyon kutuları</b>	
Easy9 Sigorta kutuları ve aksesuarları.....	78
Mini Pragma modüler sigorta kutuları ve aksesuarları.....	79
Pragma modüler dağıtım kutuları ve aksesuarları.....	80
Boş kombinasyon kutuları.....	81
<b>Sanayi tipi fiş-priz serileri</b>	
PratiKa serisi.....	82-86
Çok kontaklı fiş-priz serisi.....	87-88
<b>Hareket dedektörleri</b>	
Hareket dedektörleri.....	89-90
<b>Kontrol ürünleri</b>	
Kontrol ürünleri.....	91



# Elektrik Tesisat ve Kontrol Ürünleri

## İçindekiler

### Acil aydınlatma çözümleri

Rilux, Easy Led, Exiway serileri.....	92
Quick signal ve Astro Guida serileri.....	93
Seyyar Acil Aydınlatma Armatürleri .....	93

### Optiline 45 profesyonel kablo kurulum sistemleri

Servis kutuları & Sütunlar.....	95
Döşemealtı buatlar .....	96
Ultra döşemealtı buatlar ve aksesuarları.....	96

### Altira

Altira serisi 45x45 modüler anahtar-priz serisi.....	97-98
--	-------

### PKS Ultra sistem kanalları ve aksesuarları

Ultra Easy Folyo korumalı sistem kanalları.....	99
Folyo korumalı sistem kanalları.....	99
Midi sistem kanalları.....	100
Kanallar arası geçiş setleri.....	100
Anahtar-priz montaj aksesuarları.....	100
PKS serisi 45x45 prizler.....	100
Data ve telefon prizleri.....	100

### PKS Optima kablo kanalları ve aksesuarları

Optima Easy dağıtım kanalları.....	101
Optima Easy yapışkan bantlı dağıtım kanalları.....	101
Kablo kanal aksesuarları.....	101
Döşemeüstü ve Süpürgelik kanalları.....	102

### PKS İklim klima kanalları

Klima kanalları.....	102
Klima kanal aksesuarları.....	102



# Leona Beyaz & Krem

## Anahtar - priz serisi

### Mekanizmalar

Life Is On

Schneider  
Electric

26 Mayıs 2018

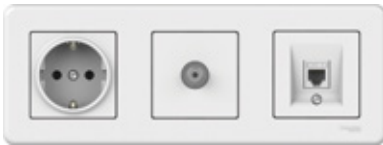

Tanım	Referans	Fiyat (TL)	Minimum sipariş adedi
-------	----------	------------	-----------------------

### Mekanizmalar

#### Anahtar Grubu

Anahtar	LNA01003••	10,70	10
Komütatör	LNA03003••	12,90	10
Liht	LNA07003••	11,40	10
Vavien	LNA04003••	12,90	10
Komütatör Vavien	LNA06003••	20,70	10
Permütatör (Ara Vavien)	LNA05003••	16,90	10
Kapı Otomatiği	LNA09003••	11,40	10
Zil Butonu	LNA08003••	11,40	10
Üçlü Anahtar	LNA21003••	15,20	10
Müzik Yayın Anahtarı	LNA57011••	79,60	10
Jaluzi Kumanda Anahtarı	LNA13005••	20,10	10

#### Işıklı Anahtar Grubu

Işıklı Anahtar	LNA14003••	15,40	10
Işıklı Liht	LNA16003••	16,70	10
Işıklı Vavien	LNA15003••	16,70	10
Işıklı Komütatör	LNA20003••	16,70	10
Işıklı Etiketli Zil Butonu 12V	LNA16015••	16,70	10

#### Priz Grubu

Topraklı Priz	LNA29001••	13,20	10
Çocuk Korumalı Topraklı Priz	LNA29002••	16,70	10
Çocuk Korumalı Kapaklı Topraklı Priz	LNA31002••	18,20	10
Ups Priz	LNA28001••	17,00	10

#### •• Renkler

21	Beyaz
23	Krem



# Leona Beyaz & Krem

## Anahtar - priz serisi

### Mekanizmalar

Life Is On

Schneider  
Electric

26 Mayıs 2018



Tanım	Referans	Fiyat (TL)	Minimum sipariş adedi
-------	----------	------------	-----------------------

### Mekanizmalar

#### TV - FM - SAT prizleri

TV/R Anten Priz	LNA33001••	54,30	10
Uydu Priz Sonlu (Sat-TV-Radyo)	LNA35001••	88,80	10
Uydu Priz Geçişli (Sat-TV-Radyo)	LNA35002••	88,80	10
Uydu Sat + TV Priz Sonlu	LNA34001••	59,80	10
Tekli Uydu Sat Priz (F Konnektör)	LNA37001••	23,70	10
TV/SAT gövde	LNA34005••	8,60	10

#### Telefon Data Prizleri

Nümeris Telefon Priz (Cat 3)	LNA41001••	14,50	10
İkili Nümeris Telefon Priz (Cat 3 + Cat 3)	LNA42001••	21,80	10
Data+Nümeris Priz (Cat 6 + Cat 3)	LNA49001••	41,50	10
Data Priz (Jaksız)	LNA43011••	14,60	10
Tekli Data Priz (Cat 5)	LNA43001••	35,70	10
Tekli Data Priz (Cat 6)	LNA47001••	35,70	10
İkili Data Priz (Cat 5 + Cat 5)	LNA44001••	66,80	10
İkili Data Priz (Cat 6 + Cat 6)	LNA48001••	66,80	10
İkili Data Priz (Jaksız)	LNA44011••	14,60	10

#### Tamamlayıcı Fonksiyonlar

Kablo Çıkışı	LNA55001••	10,30	10
--------------	------------	-------	----

#### Çerçeveler

İkili Çerçeve	LNA58002••	7,00	25
Üçlü Çerçeve	LNA58003••	9,00	15
Dörtlü Çerçeve	LNA58004••	10,70	15

••	Renkler
21	Beyaz
23	Krem

# Leona.

Aradığınız her şey onda.

- Sade ve modern tasarım.
- Geniş fonksiyon seçeneği.
- CE ve TSE kalite standartlarına uygun.

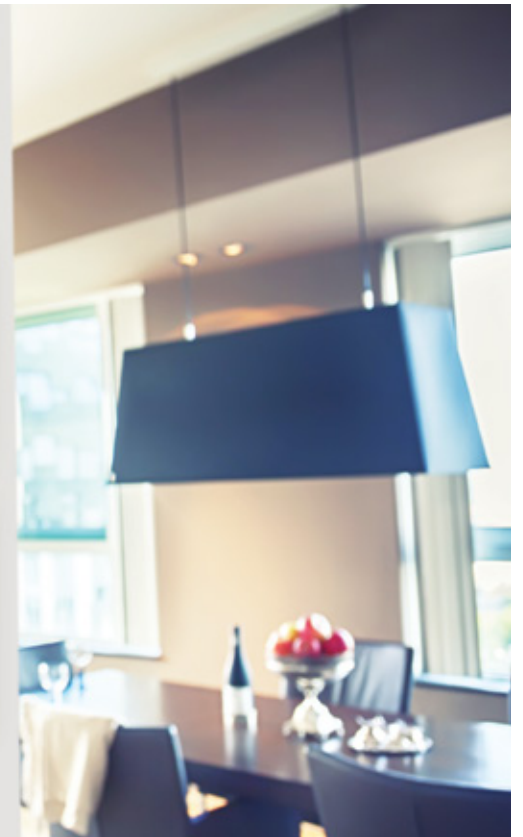



Tanım	Referans (Çerçevesi)	Fiyat (TL, Çerçevesi)	Referans (Çerçevesiz)	Fiyat (TL, Çerçevesiz)	Minimum sipariş adedi
-------	----------------------	-----------------------	-----------------------	------------------------	-----------------------

### Mekanizmalar

#### Anahtar Grubu

Anahtar	EPH0100121	10,70	EPH0170121	8,50	10
Çift kutuplu anahtar	EPH0200121	19,50	EPH0270121	17,30	10
Komütatör	EPH0300121	12,90	EPH0370121	10,70	10
Vavien	EPH0400121	12,90	EPH0470121	10,70	10
Permütatör	EPH0500121	16,90	EPH0570121	14,70	10
Vavien + Vavien	EPH0600121	20,70	EPH0670121	18,50	10
Liht butonu	EPH0700121	11,40	EPH0770121	9,20	10
Liht butonu (zil işaretli)	EPH0800121	11,40	EPH0870121	9,20	10
Liht butonu (ışık işaretli)	EPH0900121	11,40	EPH0970121	9,20	10
Liht butonu + Liht butonu	EPH1100121	20,10	EPH1170121	17,90	10
Jaluzi kumanda anahtar	EPH1300521	20,10	EPH1370521	17,90	10
Jaluzi kumanda liht	EPH1300121	20,10	EPH1370121	17,90	10
DND iç ünite komütatörü	EPH.DND.K21	28,90	-	-	10

#### Işıklı Anahtar Grubu

Işıklı Anahtar	EPH1400121	15,40	EPH1470121	13,20	10
Işıklı Vavien	EPH1500121	16,70	EPH1570121	14,50	10
Işıklı liht	EPH1600121	16,70	EPH1670121	14,50	10
Işıklı liht (zil işaretli)	EPH1700121	16,70	EPH1770121	14,50	10
Işıklı liht (ışık işaretli)	EPH1800121	16,70	EPH1870121	14,50	10
Işıklı liht (merdiven işaretli)	EPH1900121	16,70	EPH1970121	14,50	10
Energy saver (mekanik)	EPH6200121	34,50	EPH6270121	32,30	8

#### Elektronik Ürünler Grubu

Dimmer, 600VA (RL tip, vavien)	EPH6400121	69,80	EPH6470121	67,60	8
Işıklı dimmer, 600VA (RL tip, vavien)	EPH6500121	77,60	EPH6570121	75,40	8
Dimmer 315VA (RC tip, vavien)	EPH6600121	110,00	EPH6670121	107,80	8
Energy saver (manyetik bantlı)	EPH6300121	157,50	EPH6370121	155,30	8
Asfora RFID (mifare) Energy Saver	EPH6300221	239,10	EPH6370221	236,90	8
Pano ünitesi 16A normal-açık kontak 1 klimalı*	UNC.K.RFID.161	218,00	-	-	1
Pano ünitesi 16A normal-açık kontak 2 klimalı*	UNC.K.RFID.162	228,90	-	-	1
Pano ünitesi 16A normal-açık kontak 3 klimalı*	UNC.K.RFID.163	236,30	-	-	1
Elektronik energy saver kartı	SDNEN00101	5,40	-	-	20

#### Priz Grubu

UPS priz	EPH2800121	17,00	EPH2870121	14,80	10
Topraklı priz	EPH2900121	13,20	EPH2970121	11,00	10
Topraklı priz (çocuk korumalı)	EPH2900221	16,70	EPH2970221	14,50	10
Kapaklı topraklı priz	EPH3100121	18,20	EPH3170121	16,00	10
İkili topraklı priz	EPH9900121	20,40	-	-	-
Kapaklı topraklı priz IP44 (çocuk korumalı)**	EPH3100321	28,90	-	-	-
UPS priz (kırmızı gövdeli)	-	-	EPH2870442	14,70	10
Topraklı priz (kırmızı gövdeli)	-	-	EPH2970542	14,30	10

\* Pano üniteleri hem RFID, hem manyetik bantlı Energy Saverlar ile kullanıma uygundur. VRV (kuru kontak) klimalar ile kullanıma uygundur. Çerçeve ile birlikte komple ürün olarak satılmaktadır.

Normal-kapalı kontak klimalar ile uyumlu pano üniteleri için Müşteri Destek Merkezi'ni arayınız. 444 30 30.

\*\*İkili topraklı priz, çerçeve ile birlikte komple ürün olarak satılmaktadır.

\*\*\* IP44 Kapaklı topraklı priz çoklu çerçeveler ile kullanıma uygun değildir. Çerçeve ile birlikte komple ürün olarak satılmaktadır.







Tanım	Referans (Çerçevesi)	Fiyat (TL, Çerçevesi)	Referans (Çerçevesiz)	Fiyat (TL, Çerçevesiz)	Minimum sipariş adedi
<b>TV - FM - SAT Prizleri</b>					
TV prizi, sonlu	EPH3200123	19,00	EPH3270123	16,80	10
TV prizi, geçişli, 8 dB	EPH3200323	19,00	EPH3270323	16,80	10
TV - SAT prizi, sonlu, F tipi, ikili	EPH3400123	59,80	EPH3470123	57,60	10
TV - SAT prizi, geçişli, F tipi, 8 dB, ikili	EPH3400323	59,80	EPH3470323	57,60	10
TV - SAT - SAT prizi, sonlu, üçlü	EPH3600123	88,80	EPH3670123	86,60	10
SAT prizi, sonlu, tekli	EPH3700123	23,70	EPH3770123	21,50	10



Tanım	Referans	Fiyat	Referans	Fiyat	Minimum sipariş adedi
<b>Telefon Data Prizleri</b>					
1*RJ11 - 4 kontaklı	EPH4100123	14,50	EPH4170123	12,30	10
2*RJ11 - 4 kontaklı	EPH4200123	21,80	EPH4270123	19,60	10
1*RJ45CAT5e-UTP	EPH4300123	35,70	EPH4370123	33,50	10
2*RJ45CAT5e-UTP	EPH4400123	66,80	EPH4470123	64,60	10
1*RJ45CAT6-UTP	EPH4700123	35,70	EPH4770123	33,50	10
2*RJ45CAT6-UTP	EPH4800123	66,80	EPH4870123	64,60	10
RJ11 + RJ45 Cat6 UTP	EPH5200123	41,50	EPH5270123	39,30	10
RJ11 + RJ45 Cat5e	EPH4900123	41,50	-	-	10
1*RJ45 konnektörsüz	EPH4300123-02	14,60	EPH4370523	12,40	10
2*RJ45 konnektörsüz	EPH4400123-02	14,60	EPH4470523	12,40	10



Tanım	Referans	Fiyat	Referans	Fiyat	Minimum sipariş adedi
<b>Tamamlayıcı Fonksiyonlar</b>					
Kör kapak	EPH5600121	10,30	EPH5670121	8,10	10
Hoparlör prizi, ikili	EPH5700121	28,40	EPH5770121	26,20	10
Ses Potansiyometresi	EPH5401121	63,50	-	-	10
USB prizi, 2.1A	EPH2700221	218,60	-	-	10



Tanım	Referans	Fiyat (TL)	Minimum sipariş adedi
<b>Sıvaüstü kasalar</b>			
Tekli sıvaüstü kasa	EPH6100121	11,40	8
Sıvaüstü modüler kasa	EPH6100221	10,60	8



Tanım	Referans	Fiyat	Minimum sipariş adedi
<b>Çerçeveler</b>			
Tekli çerçeve	EPH5800121	2,20	30
İkili çerçeve yatay	EPH5800221	7,00	25
Üçlü çerçeve yatay	EPH5800321	9,00	15
Dörtlü çerçeve yatay	EPH5800421	10,70	15
Beşli çerçeve yatay	EPH5800521	13,50	10
Altılı çerçeve yatay	EPH5800621	16,10	10
İkili çerçeve dikey	EPH5810221	7,00	25
Üçlü çerçeve dikey	EPH5810321	9,00	15



\*Modüler kasa çoklu sıvaüstü kasa elde etmek için kullanılır. Örneğin 4'lü kasa elde etmek için 3 adet modüler ve 1 adet normal sıvaüstü kasa siparişi verilmelidir.

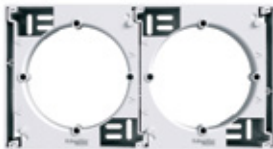

\*\*RJ11 + RJ45 Cat5 ürünü çerçeve ile birlikte satılmaktadır.





# Asfora Krem Anahtar - priz serisi Mekanizmalar

Life Is On

Schneider  
Electric

26 Mayıs 2018

Tanım	Referans (Çerçevesi)	Fiyat (TL, Çerçevesi)	Referans	Fiyat (TL)	Minimum sipariş adedi
-------	-------------------------	--------------------------	----------	---------------	--------------------------

## Mekanizmalar (Çerçevesiz)

### Anahtar Grubu



Anahtar	EPH0100123	10,70	EPH0170123	8,50	10
Çift kutuplu anahtar	EPH0200123	19,50	EPH0270123	17,30	10
Komütatör	EPH0300123	12,90	EPH0370123	10,70	10
Vavien	EPH0400123	12,90	EPH0470123	10,70	10
Permütatör	EPH0500123	16,90	EPH0570123	14,70	10
Vavien + Vavien	EPH0600123	20,70	EPH0670123	18,50	10
Liht butonu	EPH0700123	11,40	EPH0770123	9,20	10
Liht butonu (zil işaretli)	EPH0800123	11,40	EPH0870123	9,20	10
Liht butonu (ışık işaretli)	EPH0900123	11,40	EPH0970123	9,20	10
Liht butonu + Liht butonu	EPH1100123	20,10	EPH1170123	17,90	10
Jaluzi kumanda anahtarı	EPH1300523	20,10	EPH1370523	17,90	10
Jaluzi kumanda liht	EPH1300123	20,10	EPH1370123	17,90	10
DND iç ünite komütatörü	EPH.DND.K23	28,90	-	-	10



### Işıklı Anahtar Grubu



Işıklı Anahtar	EPH1400123	15,40	EPH1470123	13,20	10
Işıklı Vavien	EPH1500123	16,70	EPH1570123	14,50	10
Işıklı liht	EPH1600123	16,70	EPH1670123	14,50	10
Işıklı liht (zil işaretli)	EPH1700123	16,70	EPH1770123	14,50	10
Işıklı liht (ışık işaretli)	EPH1800123	16,70	EPH1870123	14,50	10
Işıklı liht (merdiven işaretli)	EPH1900123	16,70	EPH1970123	14,50	10
Energy saver (mekanik)	EPH6200123	34,50	EPH6270123	32,30	8

### Elektronik Ürünler Grubu



Dimmer, 600VA (RL tip, vavien)	EPH6400123	69,80	EPH6470123	67,60	8
Işıklı dimmer, 600VA (RL tip, vavien)	EPH6500123	77,60	EPH6570123	75,40	8
Dimmer 315VA (RC tip, vavien)	EPH6600123	110,00	EPH6670123	107,80	8
Energy saver (manyetik bantlı)	EPH6300123	157,50	EPH6370123	155,30	8
Asfora RFID (mifare) Energy Saver	EPH6300223	239,10	EPH6370223	236,90	8
Pano ünitesi 16A normal-açık kontak 1 klimalı*	UNC.K.RFID.161	218,00	-	-	1
Pano ünitesi 16A normal-açık kontak 2 klimalı*	UNC.K.RFID.162	228,90	-	-	1
Pano ünitesi 16A normal-açık kontak 3 klimalı*	UNC.K.RFID.163	236,30	-	-	1
Elektronik energy saver kartı	SDNEN00101	5,40	-	-	20



### Priz Grubu



UPS priz	EPH2800123	17,00	EPH2870123	14,80	10
Topraklı priz	EPH2900123	13,20	EPH2970123	11,00	10
Topraklı priz (çocuk korumalı)	EPH2900223	16,70	EPH2970223	14,50	10
Kapaklı topraklı priz	EPH3100123	18,20	EPH3170123	16,00	10
İkili topraklı priz	EPH9900123	20,40	-	-	10
Kapaklı topraklı priz IP44 (çocuk korumalı)**	EPH3100323	28,90	-	-	10
UPS priz (kırmızı gövdeli)	-	-	EPH2870442	14,70	10
Topraklı priz (kırmızı gövdeli)	-	-	EPH2970542	14,30	10

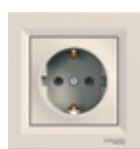

\*Pano üniteleri hem RFID, hem manyetik bantlı Energy Saverler ile kullanıma uygundur. VRV(kuru kontak) klimalar ile kullanıma uygundur. Çerçeve ile birlikte komple ürün olarak satılmaktadır. Normal-kapaklı kontak klimalar ile uyumlu pano üniteleri için Müşteri Destek Merkezi'ni arayınız. 444 30 30.

\*\* IP44 Kapaklı topraklı priz çoklu çerçeveler ile kullanıma uygun değildir. Çerçeve ile birlikte komple ürün olarak satılmaktadır.

\*\*İkili topraklı priz çerçeve ile birlikte komple ürün olarak satılmaktadır.

Tanım	Referans (Çerçevesi)	Fiyat (TL, Çerçevesi)	Referans	Fiyat (TL)	Minimum sipariş adedi
-------	-------------------------	--------------------------	----------	---------------	--------------------------

#### TV - FM - SAT Prizleri

TV prizi, sonlu	EPH3200123	19,00	EPH3270123	16,80	10
TV prizi, geçişli, 8 dB	EPH3200323	19,00	EPH3270323	16,80	10
TV - SAT prizi, sonlu, F tipi, ikili	EPH3400123	59,80	EPH3470123	57,60	10
TV - SAT prizi, geçişli, F tipi, 8 dB, ikili	EPH3400323	59,80	EPH3470323	57,60	10
TV - SAT - SAT prizi, sonlu, üçlü	EPH3600123	88,80	EPH3670123	86,60	10
SAT prizi, sonlu, tekli	EPH3700123	23,70	EPH3770123	21,50	10

#### Telefon Data Prizleri

1*RJ11 - 4 kontaklı	EPH4100123	14,50	EPH4170123	12,30	10
2*RJ11 - 4 kontaklı	EPH4200123	21,80	EPH4270123	19,60	10
1*RJ45CAT5e-UTP	EPH4300123	35,70	EPH4370123	33,50	10
2*RJ45CAT5e-UTP	EPH4400123	66,80	EPH4470123	64,60	10
1*RJ45CAT6-UTP	EPH4700123	35,70	EPH4770123	33,50	10
2*RJ45CAT6-UTP	EPH4800123	66,80	EPH4870123	64,60	10
RJ11 + RJ45 Cat6 UTP	EPH5200123	41,50	EPH5270123	39,30	10
RJ11 + RJ45 Cat5e	EPH4900123	41,50	-	-	10
1*RJ45 konnektörsüz	EPH4300123-02	14,60	EPH4370523	12,40	10
2*RJ45 konnektörsüz	EPH4400123-02	14,60	EPH4470523	12,40	10

#### Tamamlayıcı Fonksiyonlar

Kör kapak	EPH5600123	10,30	EPH5670123	8,10	10
Hoparlör prizi, ikili	EPH5700123	28,40	EPH5770123	26,20	10
<b>YENİ</b> Ses Potansiyometresi	EPH5401123	63,50	-	-	10
<b>YENİ</b> USB prizi, 2.1A	EPH2700223	218,60	-	-	10

Tanım	Referans	Fiyat (TL)	Minimum sipariş adedi
-------	----------	---------------	--------------------------

#### Sıvaüstü kasalar

Tekli sıvaüstü kasa	EPH6100123	11,40	8
Sıvaüstü modüler kasa	EPH6100223	10,60	8

#### Çerçeveler

Tekli Çerçeve	EPH5800123	2,20	30
İkili çerçeve yatay	EPH5800223	7,00	25
Üçlü çerçeve yatay	EPH5800323	9,00	15
Dörtlü çerçeve yatay	EPH5800423	10,70	15
Beşli çerçeve yatay	EPH5800523	13,50	10
Altılı çerçeve yatay	EPH5800623	16,10	10
İkili çerçeve dikey	EPH5810223	7,00	25
Üçlü çerçeve dikey	EPH5810323	9,00	15

\*Modüler kasa çoklu sıvaüstü kasa elde etmek için kullanılır. Örneğin 4'lü kasa elde etmek için 3 adet modüler ve 1 adet normal sıvaüstü kasa siparişi verilmelidir.

\*\*RJ11 + RJ45 Cat5 ürünü çerçeve ile birlikte satılmaktadır.





# Asfora Plus

## Anahtar - priz serisi

### Mekanizmalar

Life Is On

Schneider  
Electric

26 Mayıs 2018

Tanım	Referans	Fiyat (TL)	Minimum sipariş adedi
-------	----------	------------	-----------------------

### Mekanizmalar (Çerçevesiz)

#### Anahtar Grubu



Anahtar	EPH01001••	9,90	10
Çift kutuplu anahtar	EPH02001••	22,10	10
Komütatör	EPH03001••	13,50	10
Vavien	EPH04001••	12,30	10
Permütatör	EPH05001••	14,70	10
Vavien + Vavien	EPH06001••	23,90	10
Liht butonu	EPH07001••	15,00	10
Liht butonu (zil işaretli)	EPH08001••	15,00	10
Liht butonu (ışık işaretli)	EPH09001••	15,00	10
Liht butonu + Liht butonu	EPH11001••	22,10	10
Jaluzi kumanda anahtarı	EPH13005••	22,20	10
Jaluzi kumanda liht	EPH13001••	22,20	10
DND iç ünite komütatörü	EPH.DND.K••	29,90	10



#### Işıklı Anahtar Grubu



Işıklı Anahtar	EPH14001••	14,50	10
Işıklı Vavien	EPH15001••	17,00	10
Işıklı liht	EPH16001••	17,00	10
Işıklı liht (Zil işaretli)	EPH17001••	20,10	10
Işıklı liht (Işık işaretli)	EPH18001••	20,10	10
Işıklı liht (Merdiven işaretli)	EPH19001••	20,10	10
Energy saver (mekanik)	EPH62001••	54,40	8



#### Elektronik Ürünler Grubu



Dimmer, 600VA (RL tip, vavien)	EPH64001••	95,90	8
Işıklı dimmer, 600VA (RL tip, vavien)	EPH65001••	107,40	8
Dimmer 315VA (RC tip, vavien)	EPH66001••	174,10	8
Energy saver (Manyetik bantlı)	EPH63001••	177,40	8
Asfora RFID (Mifare) Energy Saver	EPH63002••	251,60	8
Pano ünitesi 16A normal-açık kontak 1 klimalı*	UNC.K.RFID.161	218,00	1
Pano ünitesi 16A normal-açık kontak 2 klimalı*	UNC.K.RFID.162	228,90	1
Pano ünitesi 16A normal-açık kontak 3 klimalı*	UNC.K.RFID.163	236,30	1
Elektronik energy saver kartı	SDNEN00101	5,40	20



#### Priz Grubu



UPS priz	EPH28001••	14,70	10
Topraklı priz	EPH29001••	13,10	10
Topraklı priz (çocuk korumalı)	EPH29002••	13,50	10
Kapaklı topraklı priz	EPH31001••	13,50	10
Kapaklı topraklı priz IP44 (çocuk korumalı)**	EPH31003••	37,80	10



\* Pano üniteleri hem RFID, hem manyetik bantlı Energy Saver'lar ile kullanıma uygundur. VRV (kuru kontak) klimalar ile kullanıma uygundur. Normal-kapalı kontak klimalar ile uyumlu pano üniteleri için Müşteri Destek Merkezi'ni arayınız. 444 30 30.

\*\* IP44 Kapaklı topraklı priz çoklu çerçeveler ile kullanıma uygun değildir. Çerçeve ile birlikte komple ürün olarak satılmaktadır.

#### Kombinasyon Özelliği

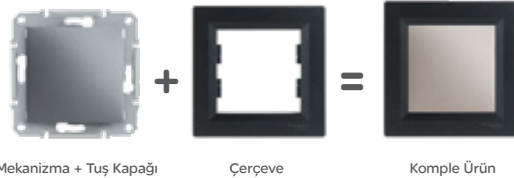

Mekanizma + Tuş Kapağı

Çerçeve

Komple Ürün

••	Renkler
61	Alüminyum
62	Çelik
69	Bronz
71	Antrasit





# Asfora Plus

## Anahtar - priz serisi

### Mekanizmalar

Life Is On

Schneider  
Electric

26 Mayıs 2018

Tanım	Referans	Fiyat (TL)	Minimum sipariş adedi
<b>TV - FM - SAT Prizleri</b>			
TV prizi, sonlu	EPH32001••	17,30	10
TV prizi, geçişli, 8 dB	EPH32003••	17,30	10
TV - SAT prizi, sonlu, F tipi, ikili	EPH34001••	68,30	10
TV - SAT prizi, geçişli, F tipi, 8 dB, ikili	EPH34003••	68,30	10
TV - SAT - SAT prizi, sonlu, üçlü	EPH36001••	89,80	10
SAT prizi, sonlu, tekli	EPH37001••	34,50	10
<b>Telefon Data Prizleri</b>			
1*RJ11 - 4 kontaklı	EPH41001••	17,40	10
2*RJ11 - 4 kontaklı	EPH42001••	20,00	10
1*RJ45CAT5e-UTP	EPH43001••	45,00	10
2*RJ45CAT5e-UTP	EPH44001••	55,30	10
1*RJ45CAT6-UTP	EPH47001••	45,00	10
2*RJ45CAT6-UTP	EPH48001••	55,30	10
RJ11 + RJ45 Cat6 UTP	EPH52001••	45,00	10
RJ11 + RJ45 Cat5e	EPH49001••	45,00	10
1*RJ45 konnektörsüz	EPH43001••-02	16,40	10
2*RJ45 konnektörsüz	EPH44001••-02	16,40	10
<b>Tamamlayıcı Fonksiyonlar</b>			
Kör kapak	EPH56001••	13,90	10
Hoparlör prizi, ikili	EPH57001••	35,40	10
<b>YENİ</b> Ses Potansiyometresi	EPH54011••	69,80	10
<b>YENİ</b> USB prizi, 2.1A	EPH27002••	239,80	10
<b>Çerçeveler</b>			
Tekli çerçeve	EPH58001••	11,70	30
İkili çerçeve yatay	EPH58002••	17,30	25
Üçlü çerçeve yatay	EPH58003••	19,90	15
Dörtlü çerçeve yatay	EPH58004••	23,50	15
Beşli çerçeve yatay	EPH58005••	29,10	10
Altılı çerçeve yatay	EPH58006••	31,60	10
İkili çerçeve dikey	EPH58102••	17,30	25
Üçlü çerçeve dikey	EPH58103••	19,90	15

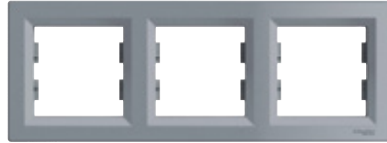

••	Renkler
61	Alüminyum
62	Çelik
69	Bronz
71	Antrasit



# Sedna Beyaz & Krem

## Anahtar - priz serisi

### Mekanizmalar

Life Is On

Schneider  
Electric

26 Mayıs 2018

Tanım	Referans	Fiyat (TL)	Minimum sipariş adedi
-------	----------	------------	-----------------------

### Mekanizmalar (Çerçevesiz)

#### Anahtar Grubu

Anahtar	SDN01001••	10,20	10
Çift kutuplu anahtar	SDN02001••	21,50	10
Komütatör	SDN03001••	13,00	10
Vavien	SDN04001••	13,00	10
Permütatör	SDN05001••	17,10	10
Vavien + Vavien	SDN06001••	24,50	10
Liht butonu	SDN07001••	10,90	10
Liht butonu (Zil işaretli)	SDN08001••	10,90	10
Liht butonu (Lamba işaretli)	SDN09001••	10,90	10
Liht butonu + Liht butonu	SDN11001••	23,20	10
Jaluzi kumanda liht	SDN13001••	31,50	10
Jaluzi kumanda anahtarı (kilitli)	SDN13003••	23,60	10
DND iç ünite komütatörü	SDN.DND.K••	47,80	10

#### Işıklı Anahtar Grubu

Işıklı anahtar	SDN14001••	20,50	10
Işıklı komütatör	SDN03003••	28,80	10
Işıklı vavien	SDN15001••	23,20	10
Işıklı liht	SDN16001••	23,20	10
Işıklı liht (Zil işaretli) 12V*	SDN17001••	23,20	10
Işıklı liht (Lamba işaretli)	SDN18001••	23,20	10
Işıklı etiketli çağırma	SDN16003••	23,30	10
Energy saver	SDN19001••	27,80	8

#### Elektronik Ürünler Grubu

<b>YENİ</b> Dimmer 500 VA CE (RC filtrelili)	SDN22004••	75,90	8
Energy saver (Manyetik Bantlı)	SDN23001••	157,90	6
RFID (Mifare) Energy Saver	SDN23002••	228,50	8
Pano ünitesi 16A normal-açık kontak 1 klimalı**	UNC.K.RFID.161	218,00	1
Pano ünitesi 16A normal-açık kontak 2 klimalı**	UNC.K.RFID.162	228,90	1
Pano ünitesi 16A normal-açık kontak 3 klimalı**	UNC.K.RFID.163	236,30	1
Elektronik energy saver kartı	SDNEN00101	5,40	20

#### Priz Grubu

UPS priz (Çocuk korumalı)	SDN28001••	18,30	10
Topraklı priz (Çocuk korumalı)	SDN30001••	13,20	10
Topraklı priz (Çocuk korumalı) - Kırmızı	SDN3000341	15,00	10
Kapaklı topraklı priz (Çocuk korumalı)	SDN31001••	17,50	10
İkili topraklı priz	SDN30004••	23,20	5
UPS priz (kırmızı gövdeli)	SDN2800441	18,00	10

\* Farklı zil devreleri ve bağlantıları için Müşteri Destek Merkezi'ni arayınız. 444 30 30.

\*\* Pano üniteleri hem RFID, hem manyetik bantlı Energy Saverlar ile kullanıma uygundur. VRV (kuru kontak) klimalar ile kullanıma uygundur. Normal-kapalı kontak klimalar ile uyumlu pano üniteleri için Müşteri Destek Merkezi'ni arayınız. 444 30 30.



Anahtar



Komütatör



Işıklı komütatör



Işıklı anahtar



Dimmer



Energy Saver



Topraklı priz  
(çocuk korumalı)



Kapaklı topraklı priz  
(Çocuk korumalı)

••	Renkler
21	Beyaz
23	Krem



# Sedna Beyaz & Krem

## Anahtar - priz serisi

### Mekanizmalar

Life Is On

Schneider  
Electric

26 Mayıs 2018

Tanım	Referans	Fiyat (TL)	Minimum sipariş adedi
-------	----------	------------	-----------------------

### Mekanizmalar (Çerçevesiz)

#### TV - FM - SAT prizleri

TV prizi, sonlu	SDN32016••	20,50	10
TV prizi, 1 dB (dirençsiz tip)	SDN32011••	20,50	10
TV prizi, geçişli, 8 dB	SDN32012••	20,50	10
TV - SAT prizi, sonlu, F tipi, ikili	SDN34016••	67,90	10
TV - SAT prizi, geçişli, F tipi, 8 dB, ikili	SDN34012••	67,90	10
TV - FM - SAT prizi, sonlu, üçlü	SDN35013••	93,30	10
TV - FM - SAT prizi, 1 dB (dirençsiz tip), üçlü	SDN35011••	93,30	10
TV - FM - SAT prizi, geçişli, 4 dB, üçlü	SDN35014••	93,30	10
SAT prizi, sonlu, tekli	SDN36012••	26,70	10
SAT prizi, geçişli, tekli	SDN36011••	26,70	10

#### Telefon Data Prizleri

Telefon prizi	SDN40001••	12,30	10
1*RJ11-4 kontaklı	SDN41011••	14,70	10
2*RJ11-4 kontaklı	SDN42011••	24,50	10
1*RJ45CAT5e-UTP	SDN43001••	41,70	10
2*RJ45CAT5e-UTP	SDN44001••	79,20	10
1*RJ45CAT6-UTP	SDN47001••	41,70	10
2*RJ45CAT6-UTP	SDN48001••	79,20	10
1*RJ45CAT6-STP	SDN49001••	41,70	10
2*RJ45CAT6-STP	SDN50001••	79,20	10
RJ45 Cat5e + Cat6 UTP	SDN53001••	86,90	10
RJ45 Cat6 + RJ11	SDN52001••	47,70	10
1*RJ45 konnektörsüz AMP uyumlu	SDN43006••	13,20	10
2*RJ45 konnektörsüz AMP uyumlu	SDN44006••	13,20	10
YENİ USB Prizi, 2.1A	SDN27102••	266,60	10

#### Tamamlayıcı Fonksiyonlar

2'li hoparlör prizi	SDN54001••	49,50	10
Kablo çıkışı	SDN55001••	14,50	10
Kör kapak	SDN56001••	10,20	10
Ses potansiyometresi, (dolu)	SDN57011••	75,20	8
Sedna sivaüstü kasa	SDN61001••	11,00	8
Sedna sivaüstü modüler kasa (çoklu kasa için)	SDN61002••	8,30	8

\* Modüler kasa çoklu sivaüstü kasa elde etmek için kullanılır. Örneğin 4'lü kasa elde etmek için 3 adet modüler ve 1 adet normal sivaüstü kasa siparişi verilmelidir.

Not: Sedna serisi tüm ürünlerin üst yapılarında ultraviyole ışınlarına, solmaya ve sararmaya dayanıklı hammadde kullanılmaktadır.



TV prizi



RJ11 (Telefon)



RJ45 (İkili data prizi)

••	Renkler
21	Beyaz
23	Krem



# Sedna Metalik

## Anahtar - priz serisi

### Mekanizmalar

Life Is On

Schneider  
Electric

26 Mayıs 2018



Anahtar



Vavien



Işıklı liht



Dimmer

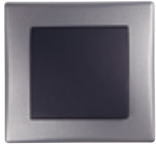

Anahtar (Grafit)



Topraklı priz  
(çocuk korumalı)

## Mekanizmalar (Çerçevesiz)

### Anahtar Grubu

Tanım	Referans	Fiyat (TL)	Minimum sipariş adedi
Anahtar	SDN01001••	10,50	10
Çift kutuplu anahtar	SDN02001••	25,40	10
Komütatör	SDN03001••	15,20	10
Vavien	SDN04001••	14,00	10
Permütatör	SDN05001••	17,10	10
Vavien + Vavien	SDN06001••	25,00	10
Liht butonu	SDN07001••	16,80	10
Liht butonu (zil işaretli)	SDN08001••	16,80	10
Liht butonu (lamba işaretli)	SDN09001••	16,80	10
Liht butonu + Liht butonu	SDN11001••	23,60	10
Jaluzi kumanda liht	SDN13001••	34,50	10
Jaluzi kumanda anahtar, kilitle	SDN13003••	25,40	10
DND iç ünite komütatörü	SDN.DND.K••	48,50	10

### Işıklı Anahtar Grubu

Işıklı anahtar	SDN14001••	21,20	10
Işıklı komütatör	SDN03003••	28,30	10
Işıklı vavien	SDN15001••	24,20	10
Işıklı liht	SDN16001••	24,20	10
Işıklı liht (zil işaretli) 12V*	SDN17001••	24,20	10
Işıklı liht (lamba işaretli)	SDN18001••	24,20	10
Işıklı etiketli çağırma	SDN16003••	24,20	10
Energy saver	SDN19001••	30,80	8

### Elektronik Ürünler Grubu

<b>YENİ</b> Dimmer 500 VA CE (RC filtrelili)	SDN22004••	82,80	8
Energy saver (manyetik bantlı)	SDN23001••	155,10	6
RFID (Mifare) Energy Saver	SDN23002••	222,20	8
Pano ünitesi 16A normal-açık kontak 1 klimalı*	UNC.K.RFID.161	218,00	1
Pano ünitesi 16A normal-açık kontak 2 klimalı*	UNC.K.RFID.162	228,90	1
Pano ünitesi 16A normal-açık kontak 3 klimalı*	UNC.K.RFID.163	236,30	1
Elektronik energy saver kartı	SDNEN00101	5,40	20

### Priz Grubu

UPS priz (çocuk korumalı)	SDN28001••	16,80	10
Topraklı priz (çocuk korumalı)	SDN30001••	13,70	10
Kapaklı topraklı priz (çocuk korumalı)	SDN31001••	15,50	10
İkili topraklı priz	SDN30004••	35,00	5

\* Farklı zil devreleri ve bağlantıları için Müşteri Destek Merkezi'ni arayınız. 444 30 30.

\* Pano üniteleri hem RFID, hem manyetik bantlı Energy Saverler ile kullanıma uygundur. VRV (kuru kontak) klimalar ile kullanıma uygundur. Normal-kapalı kontak klimalar ile uyumlu pano üniteleri için Müşteri Destek Merkezi'ni arayınız. 444 30 30

••	Renkler
60	Alüminyum
68	Titanyum
70	Grafit





# Sedna Metalik

## Anahtar - priz serisi

### Mekanizmalar

Life Is On

Schneider  
Electric

26 Mayıs 2018

Tanım	Referans	Fiyat (TL)	Minimum sipariş adedi
-------	----------	------------	-----------------------

### Mekanizmalar (Çerçevesiz)

#### TV - FM - SAT prizleri

TV prizi, sonlu	SDN32016••	19,70	10
TV prizi, 1 dB (dirençsiz tip)	SDN32011••	19,70	10
TV prizi, geçişli, 8 dB	SDN32012••	19,70	10
TV - SAT prizi, sonlu, F tipi, ikili	SDN34016••	69,00	10
TV - SAT prizi, geçişli, 8 dB, F tipi, ikili	SDN34012••	69,00	10
TV - FM - SAT prizi, sonlu, üçlü	SDN35013••	77,90	10
TV - FM - SAT prizi, geçişli, 4 dB, üçlü	SDN35014••	77,90	10
SAT prizi, sonlu, tekli	SDN36012••	34,60	10
SAT prizi, geçişli, tekli	SDN36011••	39,20	10



TV prizi

#### Telefon Data Prizleri

Telefon prizi	SDN40001••	14,00	10
1*RJ11-4 kontaklı	SDN41011••	18,90	10
2*RJ11-4 kontaklı	SDN42011••	22,90	10
1*RJ45CAT5e-UTP	SDN43001••	51,50	10
2*RJ45CAT5e-UTP	SDN44001••	64,70	10
1*RJ45CAT6-UTP	SDN47001••	51,50	10
2*RJ45CAT6-UTP	SDN48001••	64,70	10
1*RJ45CAT6-STP	SDN49001••	51,50	10
2*RJ45CAT6-STP	SDN50001••	64,70	10
RJ45 Cat6 + RJ11	SDN52001••	51,90	10
1*RJ45 konnektörsüz AMP uyumlu	SDN43006••	13,90	10
2*RJ45 konnektörsüz AMP uyumlu	SDN44006••	13,90	10
YENİ USB Prizi, 2.1A	SDN27102••	266,60	10



TV/FM/SAT prizi



RJ11 + RJ45  
(telefon + data)

#### Tamamlayıcı Fonksiyonlar

2'li hoparlör prizi	SDN54001••	48,40	10
Kablo çıkışı	SDN55001••	16,80	10
Kör kapak	SDN56001••	11,20	10
Ses potansiyometresi, (dolu)	SDN57011••	96,40	8



RJ11 telefon prizi

Not: Sedna metalik serisi tüm ürünlerde zor koşullara dayanıklı su bazlı metalik boya kullanılmaktadır.

••	Renkler
60	Alüminyum
68	Titanyum
70	Grafit



# Sedna

## Anahtar - priz serisi

### Çerçeveler

Life Is On

Schneider  
Electric

26 Mayıs 2018

Tanım	Referans	Fiyat (TL)	Minimum sipariş adedi
-------	----------	------------	-----------------------

### Çerçeveler

#### Beyaz



Beyaz

Tekli çerçeve	SDN5800121	3,60	30
İkili çerçeve yatay	SDN5800321	8,40	25
Üçlü çerçeve yatay	SDN5800521	10,80	20
Dörtlü çerçeve yatay	SDN5800721	13,20	20
Beşli çerçeve yatay	SDN5800921	17,40	10
İkili çerçeve dikey	SDN5801121	8,40	25
Üçlü çerçeve dikey	SDN5801321	10,80	20
Dörtlü çerçeve dikey	SDN5802021	13,20	10
Beşli çerçeve dikey	SDN5801521	17,40	10

#### Krem



Tekli çerçeve	SDN5800123	3,60	30
İkili çerçeve yatay	SDN5800323	8,40	25
Üçlü çerçeve yatay	SDN5800523	10,80	20
Dörtlü çerçeve yatay	SDN5800723	13,20	20
Beşli çerçeve yatay	SDN5800923	17,40	10
İkili çerçeve dikey	SDN5801123	8,40	25
Üçlü çerçeve dikey	SDN5801323	10,80	20
Dörtlü çerçeve dikey	SDN5802023	13,20	10
Beşli çerçeve dikey	SDN5801523	17,40	10

#### Titanyum



Titanyum

Tekli çerçeve	SDN5800168	12,90	30
İkili çerçeve yatay	SDN5800368	19,20	25
Üçlü çerçeve yatay	SDN5800568	22,40	20
Dörtlü çerçeve yatay	SDN5800768	26,60	20
Beşli çerçeve yatay	SDN5800968	33,40	10
İkili çerçeve dikey	SDN5801168	19,20	25
Üçlü çerçeve dikey	SDN5801368	22,40	20
Dörtlü çerçeve dikey	SDN5802068	26,60	10
Beşli çerçeve dikey	SDN5801568	33,40	10

#### Alüminyum



Alüminyum

Tekli çerçeve	SDN5800160	12,90	30
İkili çerçeve yatay	SDN5800360	19,20	25
Üçlü çerçeve yatay	SDN5800560	22,40	20
Dörtlü çerçeve yatay	SDN5800760	26,60	20
Beşli çerçeve yatay	SDN5800960	33,40	10
İkili çerçeve dikey	SDN5801160	19,20	25
Üçlü çerçeve dikey	SDN5801360	22,40	20
Dörtlü çerçeve dikey	SDN5802060	26,60	10
Beşli çerçeve dikey	SDN5801560	33,40	10

#### Grafit



Grafit

Tekli çerçeve	SDN5800170	12,90	30
İkili çerçeve yatay	SDN5800370	19,20	25
Üçlü çerçeve yatay	SDN5800570	22,40	20
Dörtlü çerçeve yatay	SDN5800770	26,60	20
Beşli çerçeve yatay	SDN5800970	33,40	10
İkili çerçeve dikey	SDN5801170	19,20	25
Üçlü çerçeve dikey	SDN5801370	22,40	20
Dörtlü çerçeve dikey	SDN5802070	26,60	10
Beşli çerçeve dikey	SDN5801570	33,40	10

#### Füme



Füme

Tekli çerçeve	SDN5800131	8,40	30
İkili çerçeve yatay	SDN5800331	15,50	25
Üçlü çerçeve yatay	SDN5800531	23,80	20
Dörtlü çerçeve yatay	SDN5800731	27,80	20
Beşli çerçeve yatay	SDN5800931	34,20	10
İkili çerçeve dikey	SDN5801131	15,50	25
Üçlü çerçeve dikey	SDN5801331	23,80	20
Dörtlü çerçeve dikey	SDN5802031	27,80	10
Beşli çerçeve dikey	SDN5801531	34,20	10



# Sedna

## Anahtar - priz serisi

### Çerçeveler

Life Is On

Schneider  
Electric

26 Mayıs 2018

Tanım	Referans	Fiyat (TL)	Minimum sipariş adedi
-------	----------	------------	-----------------------

### Çerçeveler

#### Gri



Gri

Tekli çerçeve	SDN5800133	8,40	30
İkili çerçeve yatay	SDN5800333	15,50	25
Üçlü çerçeve yatay	SDN5800533	23,80	20
Dörtlü çerçeve yatay	SDN5800733	27,80	20
Beşli çerçeve yatay	SDN5800933	34,20	10
İkili çerçeve dikey	SDN5801133	15,50	25
Üçlü çerçeve dikey	SDN5801333	23,80	20
Dörtlü çerçeve dikey	SDN5802033	27,80	10
Beşli çerçeve dikey	SDN5801533	34,20	10

#### Bej



Bej

Tekli çerçeve	SDN5800137	8,40	30
İkili çerçeve yatay	SDN5800337	15,50	25
Üçlü çerçeve yatay	SDN5800537	23,80	20
Dörtlü çerçeve yatay	SDN5800737	27,80	20
Beşli çerçeve yatay	SDN5800937	34,20	10
İkili çerçeve dikey	SDN5801137	15,50	25
Üçlü çerçeve dikey	SDN5801337	23,80	20
Dörtlü çerçeve dikey	SDN5802037	27,80	10
Beşli çerçeve dikey	SDN5801537	34,20	10

#### Kırmızı



Kırmızı

Tekli çerçeve	SDN5800141	8,40	30
İkili çerçeve yatay	SDN5800341	15,50	25
Üçlü çerçeve yatay	SDN5800541	23,80	20
Dörtlü çerçeve yatay	SDN5800741	27,80	20
Beşli çerçeve yatay	SDN5800941	34,20	10
İkili çerçeve dikey	SDN5801141	15,50	25
Üçlü çerçeve dikey	SDN5801341	23,80	20
Dörtlü çerçeve dikey	SDN5802041	27,80	10
Beşli çerçeve dikey	SDN5801541	34,20	10

#### Açık Yeşil



Açık yeşil

Tekli çerçeve	SDN5800151	8,40	30
İkili çerçeve yatay	SDN5800351	15,50	25
Üçlü çerçeve yatay	SDN5800551	23,80	20
Dörtlü çerçeve yatay	SDN5800751	27,80	20
Beşli çerçeve yatay	SDN5800951	34,20	10
İkili çerçeve dikey	SDN5801151	15,50	25
Üçlü çerçeve dikey	SDN5801351	23,80	20
Dörtlü çerçeve dikey	SDN5802051	27,80	10
Beşli çerçeve dikey	SDN5801551	34,20	10



# Odace Beyaz Anahtar - priz serisi Mekanizmalar

Life Is On

Schneider  
Electric

26 Mayıs 2018

yeni



Anahtar



Komütatör



Jaluzi kumanda  
anahtar



Işıklı anahtar/vavien



Topraklı priz  
(çocuk korumalı)



TV prizi



SAT prizi



USB prizi

## Mekanizmalar (Çerçevesiz)

### Anahtar Grubu

Tanım	Referans	Fiyat (TL)	Minimum sipariş adedi
Anahtar	S520201	25,80	9
Vavien	S520203	27,80	9
Permütatör	S520205	48,20	9
Komütatör	S520211	43,80	9
Liht butonu	S520206	29,70	9
Jaluzi kumanda anahtarı, kilitli	S520208	58,20	4

### Işıklı Anahtar Grubu

Işıklı anahtar/vavien	S520263	50,30	5
Işıklı Komütatör	S520273	82,90	5
Işıklı liht	S520276	50,30	5

### Priz Grubu

UPS Priz	S520039	33,80	8
Topraklı priz (Çocuk korumalı)	S520057	31,30	8
İkili topraklı priz	S521087	36,80	4

### TV-FM-SAT Prizleri

TV prizi, sonlu	S520445	74,80	4
SAT prizi, sonlu, tekli	S520446	75,80	4
TV/SAT Priz - Sonlu	S52R455	120,00	4

### Telefon Data Prizleri

Telefon prizi	S520497	44,30	4
Tekli Data Priz (Cat 5)	S520471	64,90	4
RJ45 Cat6a STP	S520477	103,70	4
2xRJ45 Cat6 UTP	S520485	120,50	4
2xRJ45 Cat6 STP	S520486	173,00	4
2* RJ45 Konnektörsüz	S520410	33,60	4

### Tamamlayıcı Fonksiyonlar

USB priz	S520408	183,10	5
Dimmer 40-600 VA	S520511	109,30	4
Kör Kapak	S520666	13,70	9

### Çerçeveler

Odace Styl Tekli Çerçeve	S520702	9,00	15
Odace Styl İkili Çerçeve	S520704	13,30	7
Odace Styl Üçlü Çerçeve	S520706	20,80	7
Odace Styl Dörtlü Çerçeve	S520708	29,70	7







# Odace Alüminyum Anahtar - priz serisi Mekanizmalar

Life Is On

Schneider  
Electric

26 Mayıs 2018

yeni



Anahtar



Komütatör



Jaluzi kumanda  
anahtar



Işıklı anahtar/vavien



Topraklı priz  
(çocuk korumalı)



TV prizi



SAT prizi



USB prizi

## Mekanizmalar (Çerçevesiz)

### Anahtar Grubu

Tanım	Referans	Fiyat (TL)	Minimum sipariş adedi
Anahtar	S530201	34,00	9
Vavien	S530203	36,80	9
Permütatör	S530205	62,70	9
Komütatör	S530211	58,00	9
Liht butonu	S530206	39,90	9
Jaluzi kumanda anahtarı, kilitleti	S530208	78,50	4

### Işıklı Anahtar Grubu

Işıklı anahtar/vavien	S530263	67,50	5
Işıklı komütatör	S530273	120,80	5
Işıklı liht	S530276	74,20	5

### Priz Grubu

UPS priz	S530039	43,90	8
Topraklı priz (Çocuk korumalı)	S530057	41,40	8
İkili topraklı priz	S521087E	49,30	4

### TV-FM-SAT Prizleri

TV prizi, sonlu	S530445	88,30	4
SAT prizi, sonlu, tekli	S530446	101,80	4
TV/SAT Priz - Sonlu	S53R455	130,00	4

### Telefon Data Prizleri

Telefon prizi	S530497	52,40	4
Tekli Data Priz (Cat 5)	S530471	87,40	4
RJ45 Cat6a STP	S530477	135,20	4
2xRJ45 Cat6 UTP	S530485	156,60	4
2xRJ45 Cat6 STP	S530486	224,80	4
2* RJ45 Konnektörsüz	S530410	54,30	4

### Tamamlayıcı Fonksiyonlar

USB priz	S530408	247,30	5
Dimmer 40-600 VA	S530511	120,80	4
Kör Kapak	S530666	17,80	9

### Çerçeveler

Odace Styl Tekli Çerçeve	S520702E	30,90	15
Odace Styl İkili Çerçeve	S520704E	45,10	7
Odace Styl Üçlü Çerçeve	S520706E	67,50	7
Odace Styl Dörtlü Çerçeve	S520708E	100,50	7



yeni Odace Styl



Beyaz



Alüminyum

Odace Touch Beyaz



Dokulu Beyaz



Nordik Ahşap\*



Alüminyum\*



Bronz\*

Odace Touch Alüminyum



Alüminyum\*



Metal Ayna\*



Venge\*



Arduaz\*

Odace You\*\*



Odace Pratik



Telefon Tutucu



Not Tutucu

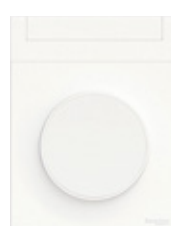

Etiket Tutucu



Anahtar Tutucu

\* Gerçek malzemelerden üretilmiştir.

\*\* İçerisine istediğiniz resmi, çıktısını alarak yerleştirebilirsiniz.



# Odace

## Anahtar - priz serisi

### Çerçeveler

Life Is On

Schneider  
Electric

26 Mayıs 2018

yeni

Tanım	Referans	Fiyat (TL)	Minimum sipariş adedi
<b>Çerçeveler</b>			
<b>Odace Touch - Beyaz</b>			
Odace Touch Metal Tekli Çerçeve	S520802J	51,50	15
Odace Touch Metal İkili Çerçeve	S520804J	77,10	7
Odace Touch Metal Üçlü Çerçeve	S520806J	115,90	7
Odace Touch Metal Dörtlü Çerçeve	S520808J	173,90	7
Odace Touch Bronz Tekli Çerçeve	S520802L	51,50	15
Odace Touch Bronz İkili Çerçeve	S520804L	77,10	7
Odace Touch Bronz Üçlü Çerçeve	S520806L	115,90	7
Odace Touch Bronz Dörtlü Çerçeve	S520808L	173,90	7
Odace Touch Dokulu Beyaz Tekli Çerçeve	S520802R	51,50	15
Odace Touch Dokulu Beyaz İkili Çerçeve	S520804R	77,10	7
Odace Touch Dokulu Beyaz Üçlü Çerçeve	S520806R	115,90	7
Odace Touch Dokulu Beyaz Dörtlü Çerçeve	S520808R	173,90	7
Odace Touch Nordik Ahşap Tekli Çerçeve	S520802M	73,40	15
Odace Touch Nordik Ahşap İkili Çerçeve	S520804M	109,80	7
Odace Touch Nordik Ahşap Üçlü Çerçeve	S520806M	164,70	7
Odace Touch Nordik Ahşap Dörtlü Çerçeve	S520808M	246,40	7
<b>Odace Touch - Alüminyum</b>			
Odace Touch Metal Tekli Çerçeve	S530802J	51,50	15
Odace Touch Metal İkili Çerçeve	S530804J	77,10	7
Odace Touch Metal Üçlü Çerçeve	S530806J	115,90	7
Odace Touch Metal Dörtlü Çerçeve	S530808J	173,90	7
Odace Touch Metal Ayna Tekli Çerçeve	S530802K1	51,50	15
Odace Touch Metal Ayna İkili Çerçeve	S530804K1	77,10	7
Odace Touch Metal Ayna Üçlü Çerçeve	S530806K1	115,90	7
Odace Touch Metal Ayna Dörtlü Çerçeve	S530808K1	173,90	7
Odace Touch Venge Tekli Çerçeve	S530802P	73,40	15
Odace Touch Venge İkili Çerçeve	S530804P	109,80	7
Odace Touch Venge Üçlü Çerçeve	S530806P	164,70	7
Odace Touch Venge Dörtlü Çerçeve	S530808P	246,40	7
Odace Touch Arduaz Tekli Çerçeve	S530802V	94,80	15
Odace Touch Arduaz İkili Çerçeve	S530804V	142,10	7
Odace Touch Arduaz Üçlü Çerçeve	S530806V	212,90	7
Odace Touch Arduaz Dörtlü Çerçeve	S530808V	319,90	7
<b>Odace You</b>			
Odace You Tekli Çerçeve	S520902W	17,50	15
Odace You İkili Çerçeve	S520904W	26,50	7
Odace You Üçlü Çerçeve	S520906W	40,00	7
Odace You Dörtlü Çerçeve	S520908W	59,80	7
<b>Odace Pratik</b>			
Odace Cep Telefonu Tutucu Çerçeve - Beyaz	S520712	22,50	15
Odace Anahtar Tutucu Çerçeve - Beyaz	S520722	17,00	15
Odace Etiket Tutucu Çerçeve - Beyaz	S520732	53,20	15
Odace Not Tutucu Çerçeve - Beyaz	S520742	42,00	15

## Unica Class



Z1 / Arduvaz Taşı



A1 / Buz Alüminyum



P1 / Sahra Deri



P2 / Toprak Deri



A2 / Elma Yeşili Alüminyum



C1 / Siyah Ayna



C2 / Beyaz Cam



C3 / Gri Cam

## Unica Top



.010 / Parlak krom, alüminyum



.038 / Krom satine, alüminyum



.039 / Mat nikel, alüminyum



.097 / Metalik gri, alüminyum



.096 / Oniks bakır, alüminyum



.092 / İnci beyazı, alüminyum



.093 / Rodyum siyahı, alüminyum



.0M2 / Kiraz, alüminyum



.0M3 / Venge, alüminyum



.0M4 / Tütün, alüminyum

## Unica Plus



.18 / Beyaz



.25 / Fildişi



.524 / Şampanya-Fildişi  
.824 / Şampanya-Beyaz



.542 / Lacivert-Fildişi  
.842 / Lacivert-Beyaz



.551 / Terrakota-Fildişi  
.851 / Terrakota-Beyaz



.554 / Buz mavisi-Fildişi  
.854 / Buz mavisi-Beyaz



.565 / Mistik gri-Fildişi  
.865 / Mistik gri-Beyaz



.567 / Kum sarısı-Fildişi  
.867 / Kum sarısı-Beyaz



.572 / Grena-Fildişi  
.872 / Grena-Beyaz



.574 / Vizon-Fildişi  
.874 / Vizon-Beyaz



.12 / Grafit



.30 / Alüminyum

## Unica Quadro



.18 / Beyaz



.25 / Fildişi

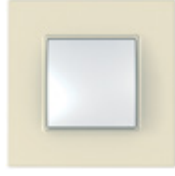

.16 / Kıltaşı



.37 / Somon



.35 / İnci



.55 / Gümüş



.56 / Bakır



.57 / Titanyum

## Unica Allegro



.18 / Beyaz



.25 / Fildişi



.59 / Krem



.67 / Kum sarısı



.30 / Alüminyum



.60 / Mat gümüş



.54 / Buz mavisi



.42 / Lacivert



.51 / Terrakota



.24 / Şampanya



.64 / Altın



.13 / Bronz





.58 / Teknik gri



.62 / Grafit



Tanım	Referans	Fiyat (TL)	Minimum sipariş adedi	
<b>Anahtar Grubu</b>				
 1 modül anahtar	Anahtar - 1 modül	MGU3.101.●●	22,50	10
	Anahtar - 2 modül	MGU3.201.●●	23,70	10
	Komütatör - 2 modül	MGU3.211.●●	46,30	10
	Vavien - 1 modül	MGU3.103.●●	27,60	10
	Vavien - 2 modül	MGU3.203.●●	31,10	10
	Permütatör - 1 modül	MGU3.105.●●	52,10	10
	Permütatör - 2 modül	MGU3.205.●●	55,40	10
	Komütatör vavien - 2 modül	MGU3.213.●●	58,20	10
	Liht butonu - 1 modül	MGU3.106.●●	27,90	10
	Liht butonu - 2 modül	MGU3.206.●●	30,60	10
	Liht butonu (zil işaretli) - 1 modül	MGU3.106.●●C	31,50	10
	Liht butonu (zil işaretli) - 2 modül	MGU3.206.●●C	33,60	10
	Liht butonu (lamba işaretli) - 2 modül	MGU3.206.●●L	33,60	10
	Kordonlu liht butonu - 2 modül	MGU3.226.●●	48,40	10
	Jaluzi kumanda anahtarı (kilitli) - 1 modül	MGU3.108T.●●	51,80	10
	Jaluzi kumanda anahtarı (kilitli) - 2 modül	MGU3.208.●●	78,80	10
	DND iç ünite kilitli komütatörü	UNC.DND.K●●	89,40	10
	Jaluzi kumanda liht butonu (kilitli) - 1 modül	MGU3.107T.●●	51,80	10
	Jaluzi kumanda liht butonu (kilitli) - 2 modül	MGU3.207.●●	78,80	10
	2 kutup anahtar - 16A - 2 modül	MGU3.262.●●	75,90	10
	Fan anahtarı - 4 konumlu - 2 modül	MGU3.579.●●	192,50	10
	Kilitli anahtar - 2 konumlu - 2 modül	MGU3.701.●●	570,30	10
	Energy saver (Mekanik) - 2 modül*	MGU3.283.●●	85,90	1
	Energy saver (Mekanik) - Unica Class için*	MGU3.283.●●CS	110,70	1
	Gecikmeli anahtar - 2 modül	MGU3.535.●●	493,20	1
<b>Işıklı Anahtar Grubu</b>				
 1 modül ışıklı anahtarlar	Işıklı anahtar - 1 modül	MGU3.101.●●N	42,80	10
	Işıklı anahtar - 2 modül	MGU3.201.●●N	49,50	10
	Işıklı vavien - 1 modül	MGU3.103.●●N	67,90	10
	Işıklı vavien - 2 modül	MGU3.203.●●N	72,20	10
	Işıklı liht butonu - 1 modül	MGU3.106.●●N	53,60	10
	Işıklı liht butonu - 2 modül	MGU3.206.●●N	58,30	10
	Işıklı liht butonu (zil işaretli) 12V - 2 modül	MGU3.216.●●CN	73,50	10
	Işıklı liht butonu (lamba işaretli) - 2 modül	MGU3.206.●●LN	68,50	10
	Işıklı permütatör - 2 modül	MGU3.205.●●N	81,10	10
	Gösterge ışıklı anahtar - 2 modül	MGU3.201.●●S	68,20	10
<b>TV/FM/SAT Prizi Grubu</b>				
 1 modül SAT prizi	TV prizi - yıldız sonlu - 2 modül	MGU3.465.●●	75,90	10
	TV prizi - geçişli sonlu - 2 modül	MGU3.467.●●	75,90	10
	TV prizi - geçişli - 2 modül	MGU3.466.●●	87,30	10
	TV-FM/SAT prizi - yıldız sonlu - 2 modül	MGU3.454.●●	125,00	10
	TV-FM/SAT prizi - geçişli sonlu - 2 modül	MGU3.455.●●	125,00	10
	TV-FM/SAT prizi - geçişli - 2 modül	MGU3.456.●●	131,70	10
	TV/FM prizi - yıldız sonlu - 2 modül	MGU3.451.●●	93,40	10
	TV/FM prizi - geçişli sonlu - 2 modül	MGU3.452.●●	93,40	10
	TV/FM prizi - geçişli - 2 modül	MGU3.453.●●	100,10	10
	SAT prizi tekli F tipi - 1 modül	MGU3.468.●●	46,10	10
	TV/FM prizi için kapak - 2 modül	MGU9.440.●●	29,20	20
	R-TV/SAT prizi için kapak	MGU9.441.●●	29,20	20

\* Energy Saver'lar standart çerçeveler ile kullanım için tasarlanmıştır. (tekli, ikili, üçlü, dördü) Modüler çerçeveler ile kullanıma uygun değildir. (3 modül, 4 modül, 6 modül, 2x4 modül, 2x6 modül)

.. Renk  
12 ● Grafit  
30 ● Alüminyum





# Unica alüminyum ve grafit Mekanizmalar

Life Is On

Schneider  
Electric

26 Mayıs 2018



2 modül kapaklı toprak priz



2 modül topraklı priz



3 modül traş prizi



2 modül data prizi



1 modül dimmer



2 modül dimmer



2 modül dijital termostat



1 modül USB güç kaynağı

Tanım	Referans	Fiyat (TL)	Minimum sipariş adedi
-------	----------	------------	-----------------------

### Priz Grupları

Topraklı priz - çocuk korumalı - 2 modül	MGU3.037.●●	27,90	10
Topraklı priz - çocuk korumalı (Hızlı bağlantı) - 2 modül	MGU3.057.●●	38,00	10
Kapaklı topraklı priz - çocuk korumalı - 2 modül	MGU3.037.●●TA	39,80	10
Priz - Çocuk korumalı - 1 modül	MGU3.031.●●	39,70	10
Topraklı priz -45° açılı - çocuk korumalı - 2 modül	MGU3.040.●●	55,90	10
Fransız st. topraklı priz- çocuk korumalı (UPS prizi) - 2 modül	MGU3.039.●●	39,80	10
Traş prizi, 3 modül, montaj plakalı (sadece alüminyum)	MGU5.064.30	269,70	1

### Telefon Data Prizleri

RJ11- 4 kontaklı - 1 modül	MGU3.490.●●	30,50	10
RJ11- 4 kontaklı - 2 modül	MGU3.492.●●	33,90	10
RJ45 Cat 5e UTP - 1 modül	MGU3.420.●●	80,30	10
RJ45 Cat 5e UTP- 2 modül	MGU3.421.●●	82,10	10
RJ45 Cat 6 UTP- 1 modül	MGU3.424.●●	100,30	10
RJ45 Cat 6 UTP- 2 modül	MGU3.425.●●	102,90	10
RJ45 Cat 6 STP- 1 modül	MGU3.426.●●	126,50	10
RJ45 Cat 6 STP- 2 modül	MGU3.427.●●	130,90	10
Boş data prizi kapağı- 1 modül	MGU9.461.●●	23,10	10
Boş data prizi kapağı- 2 modül	MGU9.460.●●	25,90	10

### Elektronik Ürünler Grubu

<b>YENİ</b> USB güç kaynağı 2.0 - 1 modül	MGU3.428.●●	235,10	1
Dimmer 400W (normal) - 1 modül	MGU3.559.●●	382,80	1
Dimmer 400W (normal/vavien) - 2 modül	MGU3.511.●●	344,30	1
Dimmer 1000W - 2 modül (montaj plakalı)	MGU5.512.●●Z	670,50	1
1 - 10V floresan dimmer - 2 modül	MGU3.510.●●	321,50	1
Basmalı dimmer 350VA - 2 modül	MGU3.515.●●	482,80	1
RFID (Mifare) Energy saver*	UNC.ES.●●RFID	466,90	1
Pano ünitesi 16A normal-açık kontak 1 klimalı**	UNC.K.RFID.161	218,00	1
Pano ünitesi 16A normal-açık kontak 2 klimalı**	UNC.K.RFID.162	228,90	1
Pano ünitesi 16A normal-açık kontak 3 klimalı**	UNC.K.RFID.163	236,30	1
Unica DND dış ünite siyah ekran	UNC.DND.S	223,40	1
Hareket dedektörü 300W - 2 modül	MGU3.524.●●	696,20	1
Hareket dedektörü 2300W - 2 modül	MGU3.525.●●	765,30	1
Termostat - 2 modül	MGU3.501.●●	431,60	1
Elektronik kapı zili - 2 modül	MGU3.786.●●	362,50	1
Siren - 2 modül	MGU3.785.●●	119,80	10
Programlanabilir termostat - haftalık - 2 modül	MGU3.505.●●	1.181,30	1
Programlanabilir zaman saati - haftalık - 2 modül	MGU3.541.●●	1.258,40	1
Alarmlı saat - 2 modül	MGU3.545.●●	1.292,00	1
Hava durumu istasyonu - 2 modül	MGU3.546.●●	1.741,20	1
Acil aydınlatma lambası	MGU3.776.T	531,80	1

### Tamamlayıcı Fonksiyonlar

Hoparlör prizi - 1 stereo çıkış - 1 modül	MGU3.487.●●	49,60	10
Hoparlör prizi - 1 stereo çıkış - 2 modül	MGU3.486.●●	45,00	10
Ses potansiyometresi - 2 modül	MGU5.581.●●	251,90	10
Kablo çıkışı - 2 modül	MGU3.862.●●	36,60	10
Kör kapak - 1 modül	MGU9.865.●●	15,40	20
Kör kapak - 2 modül	MGU9.866.●●	23,70	20
Yeşil lamba, 1 modül	MGU3.775.●●V	51,50	10
Kırmızı lamba, 1 modül	MGU3.775.●●R	51,50	10

\* Energy Saver'lar standart çerçeveler ile kullanım için tasarlanmıştır. (tekli, ikili, üçlü, dörtlü)

Modüler çerçeveler ile kullanıma uygun değildir. (3 modül, 4 modül, 6 modül, 2x4 modül, 2x6 modül)

\*\* Pano üniteleri hem RFID, hem manyetik bantlı Energy Saver'lar ile kullanıma uygundur. VRV (kuru kontak) klimalar ile kullanıma uygundur. Normal-kapalı kontak klimalar ile uyumlu pano üniteleri için Müşteri Destek Merkezi'ni arayınız. 444 30 30.

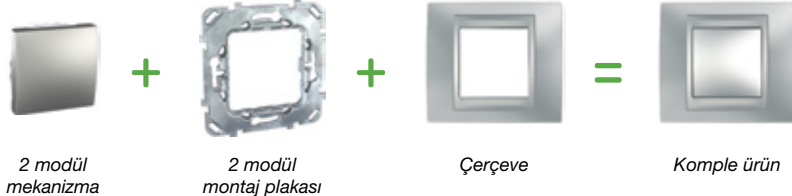

Renk  
12 ● Grafit  
30 ● Alüminyum

Not: Kolay seçim ve fiyatlandırma için bkz. sayfa 40



Tanım	Referans	Fiyat (TL)	Minimum sipariş adedi
<b>Anahtar Grubu</b>			
 1 modül anahtar	Anahtar - 1 modül	MGU3.101.●●	16,60 10
	Anahtar - 2 modül	MGU3.201.●●	17,40 10
	Komütatör - 2 modül	MGU3.211.●●	39,80 10
	Vavien - 1 modül	MGU3.103.●●	22,00 10
	Vavien - 2 modül	MGU3.203.●●	23,70 10
	Permütatör - 1 modül	MGU3.105.●●	44,20 10
	Permütatör - 2 modül	MGU3.205.●●	48,30 10
	Komütatör vavien - 2 modül	MGU3.213.●●	50,70 10
	Liht butonu - 1 modül	MGU3.106.●●	22,50 10
	Liht butonu - 2 modül	MGU3.206.●●	24,40 10
	Liht butonu (zil işaretli) - 1 modül	MGU3.106.●●C	28,40 10
	Liht butonu (zil işaretli) - 2 modül	MGU3.206.●●C	31,10 10
	Liht butonu (lamba işaretli) - 2 modül	MGU3.206.●●L	31,10 10
	Kordonlu liht butonu - 2 modül	MGU3.226.●●	41,10 10
	Jaluzi kumanda anahtarı (kilitli) - 1 modül	MGU3.108T.●●	45,00 10
	Jaluzi kumanda anahtarı (kilitli) - 2 modül	MGU3.208.●●	64,20 10
	DND iç ünite kilitli komütatörü	UNC.DND.K●●	85,30 10
	Jaluzi kumanda liht butonu (kilitli) - 1 modül	MGU3.107T.●●	45,00 10
	Jaluzi kumanda liht butonu (kilitli) - 2 modül	MGU3.207.●●	64,20 10
	2 kutup anahtar - 16A - 2 modül	MGU3.262.●●	67,00 10
	Fan anahtarı - 4 konumlu - 2 modül	MGU3.579.●●	183,10 10
	Kilitli anahtar - 2 konumlu - 2 modül	MGU3.701.●●	547,40 10
	Energy saver (mekanik) - 2 modül*	MGU3.283.●●	82,10 1
	Gecikmeli anahtar - 2 modül	MGU3.535.●●	493,20 1
<b>Işıklı Anahtar Grubu</b>			
	Işıklı anahtar - 1 modül	MGU3.101.●●N	36,60 10
	Işıklı anahtar - 2 modül	MGU3.201.●●N	39,80 10
	Işıklı vavien - 1 modül	MGU3.103.●●N	60,30 10
	Işıklı vavien - 2 modül	MGU3.203.●●N	63,60 10
	Işıklı liht butonu - 1 modül	MGU3.106.●●N	44,50 10
	Işıklı liht butonu - 2 modül	MGU3.206.●●N	49,50 10
	Işıklı liht butonu (zil işaretli) 12V - 2 modül	MGU3.216.●●CN	65,40 10
	Işıklı liht butonu (lamba işaretli) - 2 modül	MGU3.206.●●LN	65,40 10
	Işıklı permütatör - 2 modül	MGU3.205.●●N	76,60 10
	Gösterge ışıklı anahtar - 2 modül	MGU3.201.●●S	67,00 10
<b>TV/FM/SAT Prizi Grubu</b>			
	TV prizi - yıldız sonlu - 2 modül	MGU3.465.●●	65,80 10
	TV prizi - geçişli sonlu - 2 modül	MGU3.467.●●	65,80 10
	TV prizi - geçişli - 2 modül	MGU3.466.●●	82,70 10
	TV-FM/SAT prizi - yıldız sonlu - 2 modül	MGU3.454.●●	118,90 10
	TV-FM/SAT prizi - geçişli sonlu - 2 modül	MGU3.455.●●	118,90 10
	TV-FM/SAT prizi - geçişli - 2 modül	MGU3.456.●●	127,80 10
	TV/FM prizi - yıldız sonlu - 2 modül	MGU3.451.●●	89,40 10
	TV/FM prizi - geçişli sonlu - 2 modül	MGU3.452.●●	89,40 10
	TV/FM prizi - geçişli - 2 modül	MGU3.453.●●	94,60 10
	SAT prizi tekli F tipi - 1 modül	MGU3.468.●●	41,90 10
	TV/FM prizi için kapak - 2 modül	MGU9.440.●●	27,90 20
	R-TV/SAT prizi için kapak	MGU9.441.●●	27,90 20

\* Energy Saver'lar standart çerçeveler ile kullanım için tasarlanmıştır. (tekli, ikili, üçlü, dörtlü)  
Modüller çerçeveler ile kullanıma uygun değildir. (3modül, 4modül, 6 modül, 2x4 modül, 2x6modül)

## Renk

- 18 Beyaz  
25 Fildişi



Tanım	Referans	Fiyat (TL)	Minimum sipariş adedi
<b>Priz Grupları</b>			
Topraklı priz - çocuk korumalı - 2 modül	MGU3.037.00	24,00	10
Topraklı priz - çocuk korumalı (Hızlı bağlantı) - 2 modül	MGU3.057.00	32,40	10
Kapaklı topraklı priz - çocuk korumalı - 2 modül	MGU3.037.00TA	36,60	10
Priz - Çocuk korumalı - 1 modül	MGU3.031.00	29,00	10
Topraklı priz -45° açılı - çocuk korumalı - 2 modül	MGU3.040.00	39,40	10
Fransız st. topraklı priz- çocuk korumalı (UPS prizi) - 2 modül	MGU3.039.00	38,20	10
Traş prizi, 3 modül, montaj plakalı (sadece beyaz)	MGU5.064.18	257,00	1
<b>Telefon Data Prizleri</b>			
RJ11- 4 kontaklı - 1 modül	MGU3.490.00	27,50	10
RJ11- 4 kontaklı - 2 modül	MGU3.492.00	31,30	10
RJ45 Cat 5e UTP - 1 modül	MGU3.420.00	73,90	10
RJ45 Cat 5e UTP - 2 modül	MGU3.421.00	77,20	10
RJ45 Cat 6 UTP- 1 modül	MGU3.424.00	88,90	10
RJ45 Cat 6 UTP- 2 modül	MGU3.425.00	95,80	10
RJ45 Cat 6 STP- 1 modül	MGU3.426.00	122,80	10
RJ45 Cat 6 STP- 2 modül	MGU3.427.00	127,20	10
Boş data prizi kapağı- 1 modül	MGU9.461.00	20,70	10
Boş data prizi kapağı- 2 modül	MGU9.460.00	23,10	10
<b>Elektronik Ürünler Grubu</b>			
<b>YENİ</b> USB güç kaynağı 2.0 - 1 modül	MGU3.428.00	226,60	1
Dimmer 400W (normal) - 1 modül	MGU3.559.00	364,60	1
Dimmer 400W (normal/vavien) - 2 modül	MGU3.511.00	328,80	1
Dimmer 1000W - 2 modül (montaj plakalı)	MGU5.512.00Z	650,10	1
1 - 10V floresan dimmer - 2 modül	MGU3.510.00	318,70	1
Basmalı dimmer 350VA - 2 modül	MGU3.515.00	472,50	1
RFID (Mifare) Energy saver*	UNC.ES.00RFID	443,70	1
Pano ünitesi 16A normal-açık kontak 1 klimalı**	UNC.K.RFID.161	218,00	1
Pano ünitesi 16A normal-açık kontak 2 klimalı**	UNC.K.RFID.162	228,90	1
Pano ünitesi 16A normal-açık kontak 3 klimalı**	UNC.K.RFID.163	236,30	1
Unica DND dış ünite siyah ekran	UNC.DND.S	223,40	1
Hareket dedektörü 300W - 2 modül	MGU3.524.00	675,70	1
Hareket dedektörü 2300W - 2 modül	MGU3.525.00	734,60	1
Termostat - 2 modül	MGU3.501.00	411,00	1
Elektronik kapı zili - 2 modül	MGU3.786.00	352,10	1
Siren - 2 modül	MGU3.785.00	115,20	10
Programlanabilir termostat - haftalık - 2 modül	MGU3.505.00	1.150,30	1
Programlanabilir zaman saati - haftalık - 2 modül	MGU3.541.00	1.227,60	1
Alarmlı saat - 2 modül	MGU3.545.00	1.261,30	1
Hava durumu istasyonu - 2 modül	MGU3.546.00	1.699,90	1
Acil aydınlatma lambası	MGU3.776.T	531,80	1
<b>Tamamlayıcı Fonksiyonlar</b>			
Hoparlör prizi - 1 stereo çıkış - 1 modül	MGU3.487.00	42,80	10
Hoparlör prizi - 1 stereo çıkış - 2 modül	MGU3.486.00	38,00	10
Ses potansiyometresi - 2 modül	MGU5.581.00	241,50	10
Kablo çıkışı - 2 modül	MGU3.862.00	34,40	10
Kör kapak - 1 modül	MGU9.865.00	11,80	20
Kör kapak - 2 modül	MGU9.866.00	21,20	20
Yeşil lamba, 1 modül	MGU3.775.00V	46,30	10
Kırmızı lamba, 1 modül	MGU3.775.00R	46,30	10

\* Energy Saver'lar standart çerçeveler ile kullanım için tasarlanmıştır. (tekli, ikili, üçlü, dörtlü)

Modüler çerçeveler ile kullanıma uygun değildir. (3 modül, 4 modül, 6 modül, 2x4 modül, 2x6 modül)

\*\* Pano üniteleri hem RFID, hem manyetik bantlı Energy Saver'lar ile kullanıma uygundur. VRV (kuru kontak) klimalar ile kullanıma uygundur.

Normal-kapaklı kontak klimalar ile uyumlu pano üniteleri için Müşteri Destek Merkezi'ni arayınız. 444 30 30.



2 modül mekanizma

2 modül montaj plakası (montaj plakaları için bkz. sayfa 39)

Çerçeve

Komple ürün

### Renk

- 18  Beyaz  
25  Fildişi

Not: Kolay seçim ve fiyatlandırma için bkz. sayfa 44-45



26 Mayıs 2018



Kablosuz anahtar



Anahtarlık tipi  
uzaktan kumanda



Metal uzaktan  
kumanda



RF alıcılı  
portatif dimmer



Universal alıcı



Universal verici

Tanım	Referans	Fiyat (TL)	Minimum sipariş adedi
<b>Kablosuz Anahtarlar</b>			
Kablosuz anahtar - 4 tuşlu - K. Beyazı	MGU86.071.18	403,40	1
Kablosuz anahtar - 4 tuşlu - Fildişi	MGU86.071.25	403,40	1
Kablosuz anahtar - 4 tuşlu - Alüminyum	MGU86.071.30	444,50	1
Kablosuz anahtar - 4 tuşlu - Grafit	MGU86.071.12	444,50	1
Unica Class çerçeve için kablosuz anahtar - 4 tuşlu - Alüminyum	MGU88.071.30	444,50	1
Unica Class çerçeve için kablosuz anahtar - 4 tuşlu - Grafit	MGU88.071.12	444,50	1
<b>Uzaktan Kumandalar</b>			
Metal uzaktan kumanda - 8 tuşlu	CCT1A000	549,50	1
Anahtarlık tipi uzaktan kumanda - 4 tuşlu	CCT1A010	449,50	1
<b>Kablosuz Alıcılı Prizler</b>			
RF alıcılı portatif priz - 10A	CCT1A020	803,90	1
RF alıcılı portatif dimmer- 250W	CCT1A021	914,10	1
<b>Universal Tip Modüller</b>			
RF universal verici - 4 giriş	CCT1A030	565,00	1
RF universal alıcı röle - 10A	CCT1A031	650,10	1



26 Mayıs 2018

Tanım	Referans	Fiyat (TL)	Minimum sipariş adedi
<b>Kombine ON/OFF Modüller</b>			
Kombine röle - 10A - K. Beyazı	MGU3.572.18	624,50	1
Kombine röle - 10A - Fildişi	MGU3.572.25	624,50	1
Kombine röle - 10A - Alüminyum	MGU3.572.30	639,50	1
Kombine röle - 10A - Grafit	MGU3.572.12	639,50	1
<b>Kombine Dimmer</b>			
Kombine dimmer - 300W. - K. Beyazı	MGU3.573.18	883,80	1
Kombine dimmer - 300W. - Fildişi	MGU3.573.25	883,80	1
Kombine dimmer - 300W. - Alüminyum	MGU3.573.30	901,60	1
Kombine dimmer - 300W. - Grafit	MGU3.573.12	901,60	1
<b>Kombine Jaluzi Röleler</b>			
Kombine jaluzi röle - 3A - K.Beyazı	MGU3.574.18	639,50	1
Kombine jaluzi röle - 3A - Fildişi	MGU3.574.25	639,50	1
Kombine jaluzi röle - 3A - Alüminyum	MGU3.574.30	675,70	1
Kombine jaluzi röle - 3A - Grafit	MGU3.574.12	675,70	1
<b>RF Test Kiti</b>			
RF Test kiti	CCT1A090	1.142,90	1
<b>Sembol Kitleri</b>			
RF senaryo sembol kiti - K.beyazı	MGU0.570.18	69,60	1
RF senaryo sembol kiti - Fildişi	MGU0.570.25	69,60	1
RF senaryo sembol kiti - Alüminyum	MGU0.570.30	82,60	1
RF senaryo sembol kiti - Grafit	MGU0.570.12	82,60	1



Kombine dimmer



Kombine  
ON /OFF röle



Kombine jaluzi röle



RF test kiti

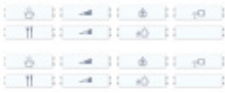

Sembol kiti

Not: Montaj plakaları için bakınız sayfa 43.

### Unica Wireless kombine modül montajı

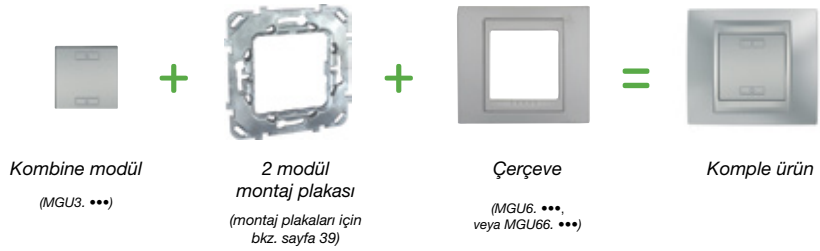



### Arduvaz



Z1 / Arduvaz Taşı

### Metal



A1 / Buz Alüminyum



A2 / Elma Yeşili Alüminyum

### Cam



C1 / Siyah Ayna



C2 / Beyaz Cam



C3 / Gri Cam

### Deri



P1 / Sahra Deri



P2 / Toprak Deri





Tanım	Referans	Fiyat (TL)	Minimum sipariş adedi
<b>Arduvaz taşı</b>			
Tekli çerçeve	MGU68.002.7Z1	192,50	1
İkili çerçeve	MGU68.004.7Z1	313,40	1
Üçlü çerçeve	MGU68.006.7Z1	398,40	1
Dörtlü çerçeve	MGU68.008.7Z1	590,80	1
<b>Metal</b>			
Tekli çerçeve	MGU68.002.7••	118,50	1
İkili çerçeve	MGU68.004.7••	174,70	1
Üçlü çerçeve	MGU68.006.7••	226,10	1
Dörtlü çerçeve	MGU68.008.7••	311,10	1
<b>Cam, beyaz ve gri</b>			
Tekli çerçeve	MGU68.002.7••	157,10	1
İkili çerçeve	MGU68.004.7••	257,00	1
Üçlü çerçeve	MGU68.006.7••	336,50	1
Dörtlü çerçeve	MGU68.008.7••	575,50	1
<b>Cam, siyah ayna</b>			
Tekli çerçeve	MGU68.002.7C1	174,70	1
İkili çerçeve	MGU68.004.7C1	290,50	1
Üçlü çerçeve	MGU68.006.7C1	382,80	1
Dörtlü çerçeve	MGU68.008.7C1	606,10	1
<b>Deri</b>			
Tekli çerçeve	MGU68.002.7••	241,50	1
İkili çerçeve	MGU68.004.7••	398,40	1
Üçlü çerçeve	MGU68.006.7••	485,50	1
Dörtlü çerçeve	MGU68.008.7••	637,00	1

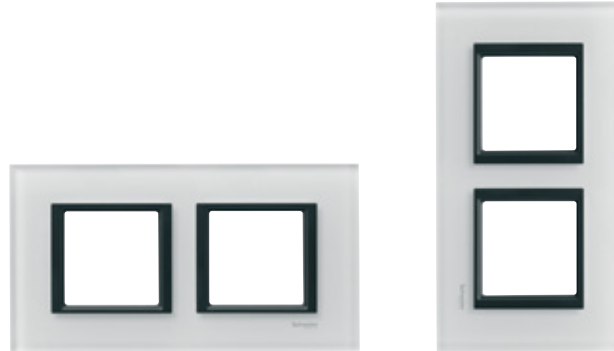

Unica Class çoklu çerçeveler yatay veya dikey olarak kullanılabilirler.



## Metal



.010 / Parlak krom, alüminyum



.038 / Krom satine, alüminyum



.039 / Mat nikel, alüminyum



.097 / Metalik gri, alüminyum



.210 / Parlak krom, grafit



.238 / Krom satine, grafit



.239 / Mat nikel, grafit



.297 / Metalik gri, grafit

## Renkli metal



.096 / Oniks bakır, alüminyum



.092 / İnci beyazı, alüminyum



.093 / Rodyum siyahı, alüminyum



.296 / Oniks bakır, grafit



.292 / İnci beyazı, grafit



.293 / Rodyum siyahı, grafit

## Ahşap



.0M2 / Kiraz, alüminyum



.0M3 / Venge, alüminyum



.0M4 / Tütün, alüminyum



.2M2 / Kiraz, grafit



.2M3 / Venge, grafit



.2M4 / Tütün, grafit

Tanım	Referans	Fiyat (TL)	Fiyat (TL)	Minimum sipariş adedi
<b>Standart çerçeveler</b>		<b>Metal ve Renkli metal</b>	<b>Ahşap</b>	
Tekli çerçeve	MGU66.002.***	74,50	157,10	1
İkili çerçeve	MGU66.004.***	123,20	236,40	1
İkili dikey çerçeve	MGU66.004V.***	123,20	236,40	1
Üçlü yatay çerçeve	MGU66.006.***	167,20	303,10	1
Üçlü dikey çerçeve	MGU66.006V.***	167,20	303,10	1
Dörtlü yatay çerçeve	MGU66.008.***	231,20	495,90	1
<b>Modüler çerçeveler</b>				
Üç modül çerçeve	MGU66.103.***	110,70	218,60	1
Dört modül çerçeve	MGU66.104.***	123,20	257,00	1
Altı modül çerçeve	MGU66.106.***	136,40	282,80	1
<b>2 sıralı modüler çerçeveler* (Sadece parlak krom, krom satine ve mat nikel)</b>				
2x4 modüler çerçeve	MGU49.424.***	251,90	-	3
2x6 modüler çerçeve	MGU49.426.***	318,70	-	3

\* 2 sıralı çerçevelerin montaj plakaları çerçeve ile birlikte gelir.



2 x 6 modül çerçeve



6 modül çerçeve



\*\*\* Çerçeve renk kodlarını yandaki sayfadan seçiniz.



### Beyaz ve Fildişi



.18 / Beyaz



.25 / Fildişi

### Renkli



.524 / Şampanya-Fildişi  
.824 / Şampanya-Beyaz



.542 / Lacivert-Fildişi  
.842 / Lacivert-Beyaz



.551 / Terrakota-Fildişi  
.851 / Terrakota-Beyaz



.554 / Buz mavisi-Fildişi  
.854 / Buz mavisi-Beyaz



.565 / Mistik gri-Fildişi  
.865 / Mistik gri-Beyaz



.567 / Kum sarısı-Fildişi  
.867 / Kum sarısı-Beyaz



.572 / Grena-Fildişi  
.872 / Grena-Beyaz



.574 / Vizon-Fildişi  
.874 / Vizon-Beyaz

### Metalik



.12 / Grafit  
**YENİ**



.30 / Alüminyum  
**YENİ**

### Beyaz ve Fildişi

Tanım	Referans	Fiyat (TL)	Minimum sipariş adedi
<b>Standart çerçeveler</b>			
Tekli çerçeve	MGU6.002.●●	14,40	1
İkili çerçeve	MGU6.004.●●	27,70	1
İkili dikey çerçeve	MGU6.004V.●●	27,70	1
Üçlü yatay çerçeve	MGU6.006.●●	38,00	1
Üçlü dikey çerçeve	MGU6.006V.●●	38,00	1
Dörtlü yatay çerçeve	MGU6.008.●●	45,90	1
IP44 tekli çerçeve (tırnaksız montaj plakalı)	MGU61.002.●●	41,60	1
<b>Modüler çerçeveler</b>			
Üç modül çerçeve	*	*	-
Dört modül çerçeve	*	*	-
Altı modül çerçeve	*	*	-
IP55 üç modül çerçeve	MGU11.103.●●	85,80	1
IP55 dört modül çerçeve	MGU11.104.●●	91,40	1
<b>2 sıralı modüler çerçeveler**</b>			
2x4 modül çerçeve	MGU48.424.●●	56,60	3
2x6 modül çerçeve	MGU48.426.●●	69,70	3

### Renkli ve Metalik

<b>Standart çerçeveler</b>			
Tekli çerçeve	MGU6.002.●●●	26,60	1
İkili çerçeve	MGU6.004.●●●	47,70	1
İkili dikey çerçeve	MGU6.004V.●●●	47,70	1
Üçlü yatay çerçeve	MGU6.006.●●●	69,00	1
Üçlü dikey çerçeve	MGU6.006V.●●●	69,00	1
Dörtlü yatay çerçeve	MGU6.008.●●●	76,50	1
IP44 tekli çerçeve (tırnaksız montaj plakalı)***	MGU61.002.8●●	51,90	1
<b>Modüler çerçeveler</b>			
Üç modül çerçeve	MGU6.103.●●●	35,00	1
Dört modül çerçeve	MGU6.104.●●●	41,60	1
Altı modül çerçeve	MGU6.106.●●●	51,50	1
<b>2 sıralı modüler çerçeveler**</b>			
2x4 modül çerçeve	MGU48.424.●●●	90,30	1
2x6 modül çerçeve	MGU48.426.●●●	120,20	1

\* Allegro serisinden seçiniz. Bakınız sayfa 40

\*\* 2 sıralı çerçevelerin montaj plakaları çerçeve ile birlikte gelir.

\*\*\* IP44 tekli çerçeveler sadece iç çerçeveleri beyaz olarak mevcuttur.

Metalik çerçevelerde 2 sıralı modüler çerçeveler ve IP44 tekli çerçeve opsiyonları bulunmamaktadır.



2 x 4 modül çerçeve



6 modül çerçeve



Sade



.18 / Beyaz



.25 / Fildişi



.16 / Kiltaşı

Pastel



.37 / Somon



.35 / İnci

Metalik



.55 / Gümüş



.56 / Bakır



.57 / Titanyum





Tanım	Referans	Fiyat (TL)	Minimum sipariş adedi
<b>Sade</b>			
Tekli çerçeve	MGU2.702.●●	9,00	1
İkili çerçeve	MGU2.704.●●	17,50	1
Üçlü çerçeve	MGU2.706.●●	20,70	1
Dörtlü çerçeve	MGU2.708.●●	23,70	1
<b>Pastel</b>			
Tekli çerçeve	MGU4.702.●●	21,70	1
İkili çerçeve	MGU4.704.●●	33,60	1
Üçlü çerçeve	MGU4.706.●●	51,80	1
Dörtlü çerçeve	MGU4.708.●●	61,60	1
<b>Metalik</b>			
Tekli çerçeve	MGU6.702.●●	23,70	1
İkili çerçeve	MGU6.704.●●	37,50	1
Üçlü çerçeve	MGU6.706.●●	56,50	1
Dörtlü çerçeve	MGU6.708.●●	64,10	1

*Unica Quadro çoklu çerçeveseler yatay veya dikey olarak kullanılabilirler.*



Beyaz ve Fildişi



.18 / Beyaz



.25 / Fildişi

Renkli



.59 / Krem



.67 / Kum sarısı



.30 / Alüminyum



.60 / Mat gümüş



.54 / Buz mavisi



.42 / Lacivert



.51 / Terrakota



.24 / Şampanya

Metalik



.64 / Altın



.13 / Bronz



.58 / Teknik gri



.62 / Grafit



Tanım	Referans	Fiyat (TL)	Minimum sipariş adedi
<b>Beyaz ve fildişi</b>			
Bir modül çerçeve	MGU4.101.●●	12,40	1
İki modül çerçeve	MGU4.102.●●	12,40	1
Üç modül çerçeve	MGU4.103.●●	12,40	1
Dört modül çerçeve	MGU4.104.●●	15,40	1
Altı modül çerçeve	MGU4.106.●●	18,30	1
<b>Renkli ve metalik</b>			
Bir modül çerçeve	MGU4.101.●●	30,80	1
İki modül çerçeve	MGU4.102.●●	33,70	1
Üç modül çerçeve	MGU4.103.●●	33,70	1
Dört modül çerçeve	MGU4.104.●●	36,60	1
Altı modül çerçeve	MGU4.106.●●	39,80	1

Unica Allegro bir ve iki modül çerçeveler sadece üç modül montaj plakası ile kullanılır ve üç modül kasaya monte edilirler.



Bir modül çerçeve



İki modül çerçeve



Üç modül çerçeve



Dört modül çerçeve



Altı modül çerçeve



Standart kasa montajı \*

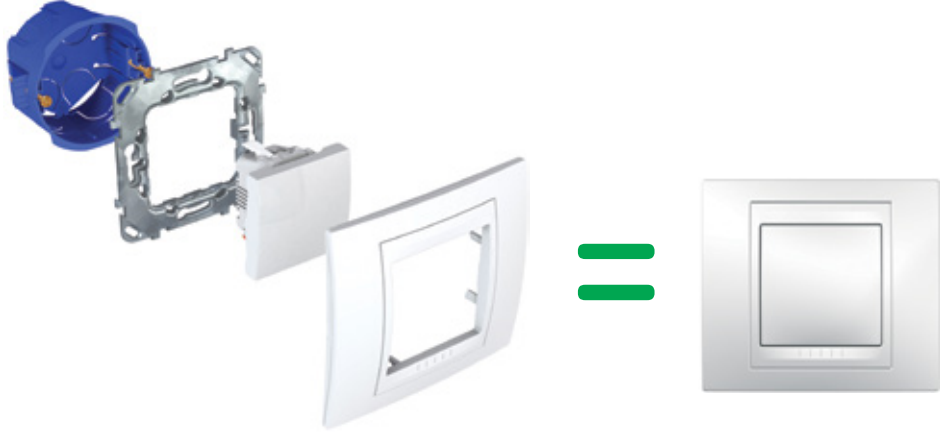

Modüler kasa montajı \*

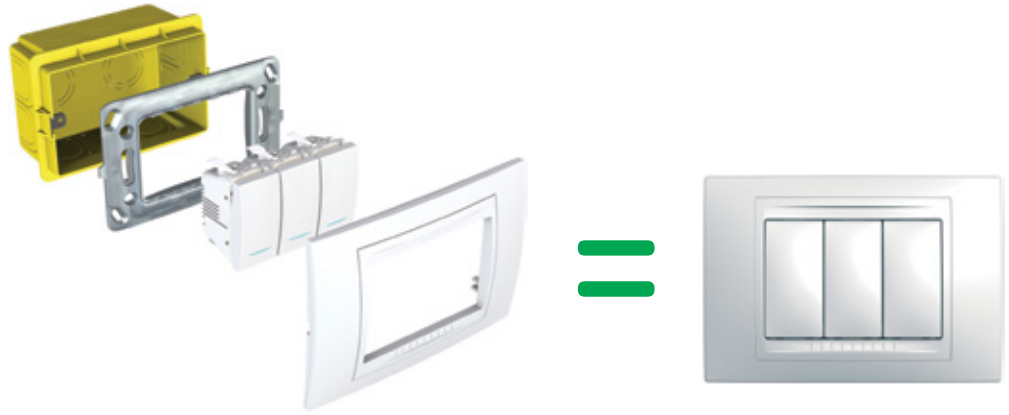

\* Kasa, montaj plakası, mekanizma ve çerçeveler ayrı satılmaktadır.

Tanım	Referans	Fiyat (TL)	Minimum sipariş adedi
-------	----------	------------	-----------------------

### Sıva altı kasalar

Üç modül (tuğla duvar için)	MGU8.603	9,80	5
Dört modül (çok amaçlı kullanım tuğla, alçıpan, beton)	ALB71331	11,50	10
Altı modül (çok amaçlı kullanım tuğla, alçıpan, beton)	ALB71337	15,40	10
2x4 modül	MGU8.624	41,60	6
2x6 modül	MGU8.626	49,20	6



MGU8.603



ALB71337



MGU8.624



MGU87.022.18



MGU87.026.18



MGU87.103.18



MGU87.002.GLS



MGU7.104

### Sıva üstü kasalar (Montaj plakalı)

Tekli	MGU87.022.●●	16,10	8
İkili	MGU87.024.●●	23,80	4
Üçlü	MGU87.026.●●	35,50	10

●● : ● alüminyum için 58, ● grafit için 62, ○ beyaz için 18, ● fildişi için 25

### Modüler sıva üstü kasalar

Üç modül	MGU8.103.●●	18,30	5
Dört modül	MGU8.104.●●	20,70	4

●● : ○ beyaz için 18, ● fildişi için 25

### Montaj plakaları (Zamak)

Tekli, tırnaklı	MGU7.002.GLS	14,30	40
Tekli, tırnaksız	MGU7.002	8,60	70
3 modül	MGU7.103	13,90	10
4 modül	MGU7.104	18,20	10
6 modül	MGU7.106	29,30	10

### Montaj plakaları (Plastik)

Tekli, tırnaksız	MGU7.002.P	2,00	40
3 modül	MGU7.103.P	5,20	10
4 modül	MGU7.104.P	8,60	10



## MEKANİZMALAR

Tanım	Referans	Fiyat (TL)	
		Beyaz-Fildişi	Alü.-Grafit
<b>Anahtar Grubu</b>			
Anahtar, 1 m	MGU3.101.●●	16,60	22,50
Anahtar, 2 m	MGU3.201.●●	17,40	23,70
Komütatör, 2 m	MGU3.211.●●	39,80	46,30
Vavien, 1 m	MGU3.103.●●	22,00	27,60
Vavien, 2 m	MGU3.203.●●	23,70	31,10
Permütatör, 1 m	MGU3.105.●●	44,20	52,10
Permütatör, 2 m	MGU3.205.●●	48,30	55,40
Komütatör vavien , 2 m	MGU3.213.●●	50,70	58,20
Liht butonu, 1 m	MGU3.106.●●	22,50	27,90
Liht butonu, 2 m	MGU3.206.●●	24,40	30,60
Liht butonu (zil işaretli), 1 m	MGU3.106.●●C	28,40	31,50
Liht butonu (zil işaretli), 2 m	MGU3.206.●●C	31,10	33,60
Liht butonu (lamba işaretli), 2 m	MGU3.206.●●L	31,10	33,60
Kordonlu liht butonu, 2 m	MGU3.226.●●	41,10	48,40
Jaluzi kumanda anahtarı (kilitli), 1 m	MGU3.108T.●●	45,00	51,80
Jaluzi kumanda anahtarı (kilitli), 2 m	MGU3.208.●●	64,20	78,80
Jaluzi kumanda liht butonu (kilitli), 1 m	MGU3.107T.●●	45,00	51,80
Jaluzi kumanda liht butonu (kilitli), 2 m	MGU3.207.●●	64,20	78,80
2 kutup anahtar, 16A, 2 m	MGU3.262.●●	67,00	75,90
Fan anahtarı, 4 konumlu, 2 m	MGU3.579.●●	183,10	192,50
Kilitli anahtar, 2 konumlu, 2 m	MGU3.701.●●	547,40	570,30
Energy saver, 2 m	MGU3.283.●●	82,10	85,90
Energy saver, Unica Class için	MGU3.283.●●CS	-	110,70
Gecikmeli anahtar, 2 m	MGU3.535.●●	493,20	493,20

Tanım	Referans	Fiyat (TL)	
		Beyaz-Fildişi	Alü.-Grafit
<b>Işıkli Anahtar Grubu</b>			
Işıkli anahtar, 1 m	MGU3.101.●●N	36,60	42,80
Işıkli anahtar, 2 m	MGU3.201.●●N	39,80	49,50
Işıkli vavien, 1 m	MGU3.103.●●N	60,30	67,90
Işıkli vavien, 2 m	MGU3.203.●●N	63,60	72,20
Işıkli liht butonu, 1 m	MGU3.106.●●N	44,50	53,60
Işıkli liht butonu, 2 m	MGU3.206.●●N	49,50	58,30
Işıkli liht butonu (zil işaretli) 12V, 2 m	MGU3.216.●●CN	65,40	73,50
Işıkli liht butonu (lamba işaretli), 2 m	MGU3.206.●●LN	65,40	68,50
Işıkli permütatör, 2 m	MGU3.205.●●N	76,60	81,10
Gösterge ışıkli anahtar, 2 m	MGU3.201.●●S	67,00	68,20

### TV/FM/SAT Prizi Grubu

TV prizi - yıldız sonlu, 2 m	MGU3.465.●●	65,80	75,90
TV prizi - geçişli sonlu, 2 m	MGU3.467.●●	65,80	75,90
TV prizi - geçişli, 2 m	MGU3.466.●●	82,70	87,30
TV-FM/SAT prizi - yıldız sonlu, 2 m	MGU3.454.●●	118,90	125,00
TV-FM/SAT prizi - geçişli sonlu, 2 m	MGU3.455.●●	118,90	125,00
TV-FM/SAT prizi - geçişli, 2 m	MGU3.456.●●	127,80	131,70
TV/FM prizi - yıldız sonlu, 2 m	MGU3.451.●●	89,40	93,40
TV/FM prizi - geçişli sonlu, 2 m	MGU3.452.●●	89,40	93,40
TV/FM prizi - geçişli, 2 m	MGU3.453.●●	94,60	100,10
SAT prizi tekli F tipi, 1 m	MGU3.468.●●	41,90	46,10
TV/FM prizi için kapak, 2 m	MGU9.440.●●	27,90	29,20
R-TV/SAT prizi için kapak	MGU9.441.●●	27,90	29,20

Mekanizma renk kodları: ● Grafite: 12, ● Alüminyum: 30, ○ Beyaz: 18, ● Fildişi: 25

## ÇERÇEVELER

### Unica Class

Tanım	Referans	Fiyat (TL)				
		Arduvaz taşı	Metal	Cam, beyaz ve gri	Cam, siyah ayna	Deri
Tekli	MGU68.002.7●●	192,50	118,50	157,10	174,70	241,50
İkili	MGU68.004.7●●	313,40	174,70	257,00	290,50	398,40
Üçlü	MGU68.006.7●●	398,40	226,10	336,50	382,80	485,50
Dörtlü	MGU68.008.7●●	590,80	311,10	575,50	606,10	637,00

●●Renk kodları için bkz. Sf.32

### Unica Allegro

Tanım	Referans	Fiyat (TL)	
		Sade	Renkli ve metalik
1 modül	MGU4.101.●●	12,40	30,80
2 modül	MGU4.102.●●	12,40	33,70
3 modül	MGU4.103.●●	12,40	33,70
4 modül	MGU4.104.●●	15,40	36,60
6 modül	MGU4.106.●●	18,30	39,80

●●Renk kodları için bkz. Sf.40

### Unica Top

Tanım	Referans	Fiyat (TL)	
		Metal	Ahşap
Tekli	MGU66.002.●●●	74,50	157,10
İkili yatay	MGU66.004.●●●	123,20	236,40
İkili dikey	MGU66.004V.●●●	123,20	236,40
Üçlü yatay	MGU66.006.●●●	167,20	303,10
Üçlü dikey	MGU66.006V.●●●	167,20	303,10
Dörtlü	MGU66.008.●●●	231,20	495,90
3 modül	MGU66.103.●●●	110,70	218,60
4 modül	MGU66.104.●●●	123,20	257,00
6 modül	MGU66.106.●●●	136,40	282,80
2x4 modül*	MGU49.424.●●●	251,90	-
2x6 modül*	MGU49.426.●●●	318,70	-

●●●Renk kodları için bkz. Sf.34

\* Sadece parlak krom, krom satine ve mat nikel için





Tanım	Referans	Fiyat (TL)	
		Beyaz- Fildişi	Alü.- Grafit
<b>Priz Grupları</b>			
Topraklı priz, çocuk korumalı, 2 m	MGU3.037.●●	24,00	27,90
Topraklı priz, çocuk korumalı (Hızlı bağlantı), 2 m	MGU3.057.●●	32,40	38,00
Kapaklı topraklı priz, çocuk korumalı, 2 m	MGU3.037.●●TA	36,60	39,80
Priz, Çocuk korumalı, 1 m	MGU3.031.●●	29,00	39,70
Topraklı priz, 45° açılı, çocuk korumalı, 2 m	MGU3.040.●●	39,40	55,90
UPS prizi, 2 m	MGU3.039.●●	38,20	39,80
Traş prizi, 3 m	MGU5.064.●●	257,00	269,70
<b>Telefon Data Prizleri</b>			
RJ11- 4 kontaklı, 1 m	MGU3.490.●●	27,50	30,50
RJ11- 4 kontaklı, 2 m	MGU3.492.●●	31,30	33,90
RJ45 Cat 5e UTP, 1 m	MGU3.420.●●	73,90	80,30
RJ45 Cat 5e UTP, 2 m	MGU3.421.●●	77,20	82,10
RJ45 Cat 6 UTP, 1 m	MGU3.424.●●	88,90	100,30
RJ45 Cat 6 UTP, 2 m	MGU3.425.●●	95,80	102,90
RJ45 Cat 6 STP, 1 m	MGU3.426.●●	122,80	126,50
RJ45 Cat 6 STP, 2 m	MGU3.427.●●	127,20	130,90
Boş data prizi kapağı, 1 m	MGU9.461●●	20,70	23,10
Boş data prizi kapağı, 2 m	MGU9.460●●	23,10	25,90
<b>Tamamlayıcı Fonksiyonlar</b>			
Hoparlör prizi, 1 stereo çıkış, 1 m	MGU3.487.●●	42,80	49,60
Hoparlör prizi, 1 stereo çıkış, 2 m	MGU3.486.●●	38,00	45,00
Ses potansiyometresi, 2 m	MGU5.581.●●	241,50	251,90
Kablo çıkışı 2 m	MGU3.862.●●	34,40	36,60
Kör kapak, 1 m	MGU9.865.●●	11,80	15,40

## ÇERÇEVELER

Tanım	Referans	Fiyat (TL)	
		Sade	Renkli
Tekli	MGU6.002.●●●	14,40	26,60
İkili yatay	MGU6.004.●●●	27,70	47,70
İkili dikey	MGU6.004V.●●●	27,70	47,70
Üçlü yatay	MGU6.006.●●●	38,00	69,00
Üçlü dikey	MGU6.006V.●●●	38,00	69,00
Dörtlü	MGU6.008.●●●	45,90	76,50
3 modül	MGU6.103.●●●	-	35,00
4 modül	MGU6.104.●●●	-	41,60
6 modül	MGU6.106.●●●	-	51,50
2x4 modül	MGU48.424.●●●	56,60	90,30
2x6 modül	MGU48.426.●●●	69,70	120,20

●●●Renk kodları için bkz. Sf.36  
\* Unica Allegro serisinden seçiniz

Tanım	Referans	Fiyat
Tekli	MGU2.702.**	9,00
İkili	MGU2.704.**	17,50
Üçlü	MGU2.706.**	20,70
Dörtlü	MGU2.708.**	23,70
<b>Pastel</b>		
Tekli	MGU4.702.**	21,70
İkili	MGU4.704.**	33,60
Üçlü	MGU4.706.**	51,80
Dörtlü	MGU4.708.**	61,60
<b>Metalik</b>		
Tekli	MGU6.702.**	23,70
İkili	MGU6.704.**	37,50
Üçlü	MGU6.706.**	56,50
Dörtlü	MGU6.708.**	64,10

\*\* Renk kodları için bkz. Sf.38

Tanım	Referans	Fiyat (TL)	
		Beyaz- Fildişi	Alü.- Grafit
Kör kapak, 2 m	MGU9.866.●●	21,20	23,70
Yeşil lamba, 1 m	MGU3.775.●●V	46,30	51,50
Kırmızı lamba, 1 m	MGU3.775.●●R	46,30	51,50

## Elektronik Ürünler Grubu

Dimmer 400W (Normal), 1 m	MGU3.559.●●	364,60	382,80
Dimmer 400W (Normal/Vavien), 2 m	MGU3.511.●●	328,80	344,30
Dimmer 1000W, 2 m (Montaj plakalı)	MGU5.512.●●Z	650,10	670,50
1, 10V floresan dimmer, 2 m	MGU3.510.●●	318,70	321,50
Basmalı dimmer 350VA, 2 m	MGU3.515.●●	472,50	482,80
Hareket dedektörü 300W, 2 m	MGU3.524.●●	675,70	696,20
Hareket dedektörü 2300W, 2 m	MGU3.525.●●	734,60	765,30
Termostat, 2 m	MGU3.501.●●	411,00	431,60
Elektronik kapı zili, 2 m	MGU3.786.●●	352,10	362,50
Siren, 2 m	MGU3.785.●●	115,20	119,80
Programlanabilir termostat, 2 m	MGU3.505.●●	1.150,30	1.181,30
Programlanabilir zaman saati, 2 m	MGU3.541.●●	1.227,60	1.258,40
Alarmlı saat, 2 m	MGU3.545.●●	1.261,30	1.292,00
Hava durumu istasyonu, 2 m	MGU3.546.●●	1.699,90	1.741,20
Acil aydınlatma lambası, 2 m	MGU3.776.T	531,80	531,80

## MONTAJ PLAKALARI

Tanım	Referans	Fiyat (TL)
<b>Montaj plakaları (Zamak)</b>		
Tekli, tırnaklı	MGU7.002.GLS	14,30
Tekli, tırnaksız	MGU7.002	8,60
3 modül	MGU7.103	13,90
4 modül	MGU7.104	18,20
6 modül	MGU7.106	29,30

## Montaj plakaları (Plastik)

Tekli, tırnaksız	MGU7.002.P	2,00
3 modül	MGU7.103.P	5,20
4 modül	MGU7.104.P	8,60

Standart kasa montajı \*



Modüler kasa montajı \*



\* Kasa, montaj plakası, mekanizma ve çerçeveler ayrı satılmaktadır.

## Merten System-M

### M-Pure Decor



Tekli Çerçeve -  
Metal/Alüminyum



Tekli Çerçeve -  
Taş/Alüminyum



Tekli Çerçeve -  
Venge/Alüminyum



Tekli Çerçeve -  
Meşe/Beyaz

### M-Pure



Tekli Çerçeve - Beyaz



Tekli Çerçeve - Aktif Beyaz



Tekli Çerçeve - Antrasit



Tekli Çerçeve - Alüminyum

### M-Plan



Tekli çerçeve - krem



Tekli çerçeve - beyaz



Tekli çerçeve - aktif beyaz



Tekli çerçeve - antrasit



Tekli çerçeve - alüminyum

### M-Elegance Metal



Tekli çerçeve - platinium  
gümüşü



Tekli çerçeve - titanyum



Tekli çerçeve - rodyum grisi



Tekli çerçeve - krom

## M-Elegance Glass



Tekli çerçeve - parlak beyaz



Tekli çerçeve - oniks siyah



Tekli çerçeve - turuncu



Tekli çerçeve - zümrüt yeşili



Tekli çerçeve - gümüşü  
elmas



Tekli çerçeve - safir mavisi



Tekli çerçeve - yakut  
kırmızısı



Tekli çerçeve - maun  
kahverengi

## M-Elegance Wood



Tekli çerçeve - kayın



Tekli çerçeve - venge



Tekli çerçeve - kiraz



Tekli çerçeve - ceviz

## Merten System-D

### Artec



Tekli çerçeve - krem



Tekli çerçeve - beyaz



Tekli çerçeve - alüminyum



Tekli çerçeve - paslanmaz  
çelik

### Antique



Tekli çerçeve - krem



Tekli çerçeve - beyaz



Tekli çerçeve - cilalı pirinç



Tekli çerçeve - antik pirinç



## Anahtarlar



Anahtar mekanizması



Işıkli anahtar mekanizması



Dimmer mekanizması

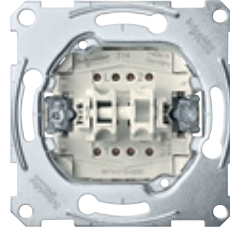

Komütatör mekanizması

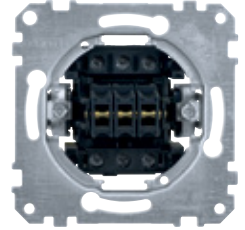

3'lü komütatör mekanizması

## System-M tuş kapakları



Anahtar tuş kapağı - krem



Zil sembolü, ışıkli anahtar tuş kapağı - beyaz



Komütatör tuş kapağı - aktif beyaz



3'lü komütatör tuş kapağı - antrasit



Dimmer tuş kapağı - alüminyum

## System-D tuş kapakları



Lamba sembolü ışıkli anahtar tuş kapağı - krem



Komütatör tuş kapağı - beyaz



Işıkli anahtar tuş kapağı - alüminyum



Anahtar tuş kapağı - paslanmaz çelik



Jaluzi - panjur anahtar tuş kapağı - antik pirinç



Tanım	Referanslar	Fiyat (EURO)				
<b>Anahtarlar</b>						
<b>Mekanizmalar</b>						
Anahtar	MTN3111-0000	5,90				
Vavien	MTN3116-0000	6,60				
Permütatör	MTN3117-0000	13,10				
Liht butonu	MTN3150-0000	5,90				
Işıkli anahtar	MTN3131-0000	17,10				
Işıkli liht butonu	MTN3160-0000	10,50				
Dimmer, 600W	MTN5139-0000	110,50				
Komütatör	MTN3115-0000	8,00				
Komütatör vavien	MTN3126-0000	13,80				
Komütatör liht butonu	MTN3155-0000	13,80				
Işıkli komütatör	MTN3135-0000	25,80				
Işıkli komütatör liht butonu	MTN3165-0000	35,00				
3 lü komütatör	MTN311900	27,00				
Jaluzi/panjur anahtarı	MTN3715-0000	13,80				
Jaluzi/panjur liht butonu	MTN3755-0000	13,80				
Kordonlu liht buton	MTN3184-0000	21,00				
<b>System-M tuş kapakları (M-Plan ve M-Elegance M-Pure çerçeveler için)</b>						
	<b>Krem</b>	<b>Beyaz</b>	<b>Aktif beyaz</b>	<b>Antrasit</b>	<b>Alüminyum</b>	
Anahtar tuş kapağı	MTN432144	MTN432119	MTN432125	MTN433114	MTN433160	2,60
Zil sembolü anahtar tuş kapağı	MTN438844	MTN438819	MTN438825	MTN439814	MTN439860	4,20
Lamba sembolü anahtar tuş kapağı	MTN438944	MTN438919	MTN438925	MTN439914	MTN439960	3,40
Işıkli anahtar tuş kapağı	MTN436044	MTN436019	MTN436025	MTN431014	MTN431060	5,30
Zil sembolü, ışıkli anahtar tuş kapağı	MTN435844	MTN435819	MTN435825	MTN430814	MTN430860	5,90
Lamba sembolü, ışıkli anahtar tuş kapağı	MTN435944	MTN435919	MTN435925	MTN430914	MTN430960	5,90
Komütatör tuş kapağı	MTN432544	MTN432519	MTN432525	MTN433514	MTN433560	4,70
Işıkli komütatör tuş kapağı	MTN3420-0344	MTN3420-0319	MTN3420-0325	MTN3420-0414	MTN3420-0460	11,40
3'lü komütatör tuş kapağı	MTN312644	MTN312619	MTN312625	MTN311914	MTN311960	11,00
Jaluzi/panjur anahtar tuş kapağı	MTN432444	MTN432419	MTN432425	MTN435514	MTN435560	5,90
Kordonlu liht buton tuş kapağı	MTN3380-0344	MTN3380-0319	MTN3380-0325	MTN3380-0414	MTN3380-0460	11,90
Dimmer tuş kapağı	MTN5250-0344	MTN5250-0319	MTN5250-0325	MTN5250-0414	MTN5250-0460	7,20
<b>System-D tuş kapakları (Artec, Antique çerçeveler için)</b>						
	<b>Krem</b>	<b>Beyaz</b>	<b>Alüminyum</b>			
Anahtar tuş kapağı	MTN412144	MTN412119	MTN412160			4,60
Zil sembolü anahtar tuş kapağı		MTN412819	MTN412860			5,30
Lamba sembolü anahtar tuş kapağı		MTN412919	MTN412960			5,30
Işıkli anahtar tuş kapağı	MTN438044	MTN438019	MTN438060			6,30
Zil sembolü, ışıkli anahtar tuş kapağı	MTN437844	MTN437819	MTN437860			6,30
Lamba sembolü, ışıkli anahtar tuş kapağı	MTN437944	MTN437919	MTN437960			7,40
Komütatör tuş kapağı	MTN412544	MTN412519	MTN412560			6,30
Işıkli komütatör tuş kapağı	MTN413544	MTN413519	MTN413560			13,80
Jaluzi/panjur anahtar tuş kapağı	MTN411544	MTN411519	MTN411560			7,90
Dimmer tuş kapağı	MTN5250-4044	MTN5250-4019	MTN5250-4060			11,90
<b>System-D tuş kapakları (Artec, Antique çerçeveler için)</b>						
	<b>Antik pirinç</b>	<b>Paslanmaz çelik</b>				
Anahtar tuş kapağı	MTN412143	MTN412146				14,50
Zil sembolü anahtar tuş kapağı		MTN412846				15,90
Lamba sembolü anahtar tuş kapağı		MTN412946				15,90
Işıkli anahtar tuş kapağı	MTN438043	MTN438046				21,00
Zil sembolü, ışıkli anahtar tuş kapağı	MTN437843	MTN437846				20,00
Lamba sembolü, ışıkli anahtar tuş kapağı	MTN437943	MTN437946				23,10
Komütatör tuş kapağı	MTN412543	MTN412546				25,20
Işıkli komütatör tuş kapağı	MTN413543	MTN413546				41,40
Jaluzi/panjur anahtar tuş kapağı	MTN411543	MTN411546				25,20
Dimmer tuş kapağı	MTN5250-4143	MTN5250-4146				34,30

\* Minimum sipariş adedi her ürün için 1'dir.

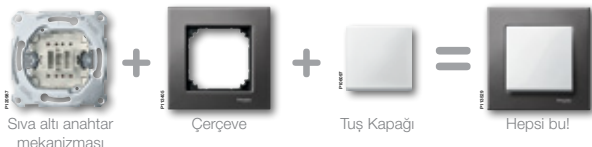



## Prizler

### System-M prizler



LED ışıklı topraklı priz -  
krem



Kapaklı topraklı priz - beyaz



UPS prizi - aktif beyaz



IP44 kapaklı topraklı priz -  
antrasit



Zamanlayıcı topraklı priz -  
alüminyum

### System-D prizler



Topraklı priz - krem



Kapaklı topraklı priz - beyaz



Topraklı priz - alüminyum



IP44 kapaklı topraklı priz -  
paslanmaz çelik



UPS prizi - antik pirinç

## Otel Uygulamaları

### System-M tuş kapakları



Energy saver tuş kapağı  
- krem



DND dış ünite tuş kapağı  
- beyaz



DND iç ünite tuş kapağı -  
aktif beyaz



DND iç ünite tuş kapağı -  
antrasit



Tıraş prizi tuş kapağı -  
alüminyum

### System-D prizler



Energy saver tuş kapağı  
- krem



DND dış ünite tuş kapağı  
- beyaz



DND iç ünite tuş kapağı -  
paslanmaz çelik

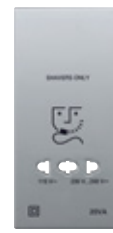

Tıraş prizi tuş kapağı -  
paslanmaz çelik





Tanım	Referanslar	Fiyat (EURO)
-------	-------------	--------------

## Prizler

System-M mekanizmalar, tuş kapağı ile birlikte (M-Plan ve M-Elegance çerçeveler için)	Krem	Beyaz	Aktif beyaz	Antrasit	Alüminyum	
Topraklı priz, çocuk korumalı	MTN2300-0344	MTN2300-0319	MTN2300-0325	MTN2300-0414	MTN2300-0460	7,20
LED ışıklı topraklı priz, çocuk korumalı	MTN2304-0344	MTN2304-0319	MTN2304-0325	MTN2304-0414	MTN2304-0460	63,00
Kapaklı topraklı priz, çocuk korumalı	MTN2310-0344	MTN2310-0319	MTN2310-0325	MTN2310-0414	MTN2310-0460	14,70
UPS prizi, çocuk korumalı	MTN2500-0344	MTN2500-0319	MTN2500-0325	MTN2500-0414	MTN2500-0460	12,60
IP44 kapaklı topraklı priz, çocuk korumalı	MTN2314-0344	MTN2314-0319	MTN2314-0325	MTN2314-0414	MTN2314-0460	15,80
Zamanlayıcılı topraklı priz, çocuk korumalı	MTN501144	MTN501119	MTN501125	MTN500114	MTN500160	131,70

Aksesuarlar	Krem	Beyaz	Aktif beyaz	Antrasit	Alüminyum	
LED aydınlatma modülü ve tuş kapağı	MTN2334-0344	MTN2334-0319	MTN2334-0325	MTN2334-0414	MTN2334-0460	57,80
Aşırı gerilim koruma modülü ve tuş kapağı	MTN2335-0344	MTN2335-0319	MTN2335-0325	MTN2335-0414	MTN2335-0460	126,30

System-D mekanizmalar, tuş kapağı ile birlikte (Artec, Antique çerçeveler için)	Krem	Beyaz	Alüminyum	
Topraklı priz, çocuk korumalı	MTN2300-4044	MTN2300-4019	MTN2300-4060	9,20
Kapaklı topraklı priz, çocuk korumalı	MTN2310-4044	MTN2310-4019	MTN2310-4060	13,50
UPS prizi, çocuk korumalı	MTN2500-4044	MTN2500-4019	MTN2500-4060	10,50
IP44 kapaklı topraklı priz, çocuk korumalı	MTN2314-4044	MTN2314-4019	MTN2314-4060	17,70

System-D mekanizmalar, tuş kapağı ile birlikte (Artec, Antique çerçeveler için)	Antik pirinç	Paslanmaz çelik	
Topraklı priz, çocuk korumalı	MTN2300-4143	MTN2300-4146	21,70
Kapaklı topraklı priz, çocuk korumalı	MTN2310-4143	MTN2310-4146	33,60
UPS prizi, çocuk korumalı	MTN2500-4143	MTN2500-4146	25,00
IP44 kapaklı topraklı priz, çocuk korumalı		MTN2314-4146	29,00

## Otel Uygulamaları

### Mekanizmalar

Energy saver	MTN3760-0000	21,90
DND dış ünite tuş kapağı	MTN587092	71,00
DND iç ünite (jaluzi/panjur anahtarı)	MTN3715-0000	13,80
Traş prizi	MTN213300	89,50

System-M tuş kapakları (M-Plan ve M-Elegance M-Pure çerçeveler için)	Krem	Beyaz	Aktif beyaz	Antrasit	Alüminyum	
Energy saver tuş kapağı	MTN315644	MTN315619	MTN315625	MTN315414	MTN315460	30,30
DND dış ünite tuş kapağı	MTN587444	MTN587419	MTN587425	MTN587014	MTN587060	17,10
DND iç ünite tuş kapağı	MTN432644	MTN432619	MTN432625	MTN435614	MTN435660	6,90
Traş prizi tuş kapağı	MTN213644	MTN213619	MTN213625	MTN213514	MTN213560	12,60

System-D tuş kapakları (Artec, Antique çerçeveler için)	Krem	Beyaz	Alüminyum	
Energy saver tuş kapağı	MTN315344	MTN315319	MTN315360	33,00
DND dış ünite tuş kapağı	MTN585844	MTN585819	MTN585860	17,70
DND iç ünite tuş kapağı	-	MTN412619	MTN412660	7,20
Traş prizi tuş kapağı	MTN213444	MTN213419	MTN213460	14,50

System-D tuş kapakları (Artec, Antique çerçeveler için)	Paslanmaz çelik	
Energy saver tuş kapağı	MTN315346	52,70
DND dış ünite tuş kapağı	MTN585846	35,50
DND iç ünite tuş kapağı	MTN412646	22,40
Traş prizi tuş kapağı	MTN213446	29,00

\* Minimum sipariş adedi her ürün için 1'dir.



## Data ve Telefon Prizleri

### System-M tuş kapakları



RJ11- RJ12 Telefon prizi  
tuş kapağı - krem



Tekli RJ45 tuş kapağı -  
beyaz



2'li RJ45 tuş kapağı - aktif  
beyaz



2'li RJ45 tuş kapağı -  
antrasit



2'li boş data prizi tuş kapağı -  
alüminyum

### System-D tuş kapakları



Tekli RJ45 tuş kapağı -  
krem



RJ11- RJ12 Telefon prizi  
tuş kapağı - beyaz



Tekli RJ45 tuş kapağı -  
alüminyum



2'li RJ45 tuş kapağı -  
paslanmaz çelik



2'li RJ45 tuş kapağı -  
antik pirinç

## TV Prizleri

### System-M tuş kapakları



TV prizi tuş kapağı  
(2 delikli) - krem



TV prizi tuş kapağı  
(2 delikli) - beyaz



TV prizi tuş kapağı  
(2 delikli) - aktif beyaz



TV prizi tuş kapağı  
(2/3 delikli) - antrasit



TV prizi tuş kapağı  
(2/3 delikli) - alüminyum

### System-D tuş kapakları



TV prizi tuş kapağı  
(2/3 delikli) - krem



TV prizi tuş kapağı  
(2/3 delikli) - alüminyum



TV prizi tuş kapağı  
(2/3 delikli) - Antik pirinç

### TV prizi mekanizmalar

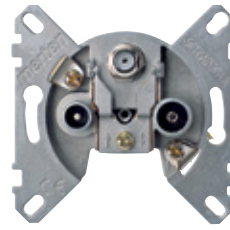

TV+FM+SAT yıldız sonlu (3  
çıkışlı) priz

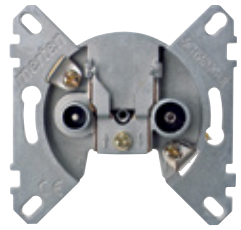

R/TV+SAT geçişli priz  
(2 çıkışlı)



Tanım	Referanslar	Fiyat (EURO)
-------	-------------	--------------

## Data ve Telefon Prizleri

### Mekanizmalar

RJ11 telefon prizi	MTN463501	8,00
Tekli RJ45 Cat5 UTP	MTN4575-0001	17,10
Tekli RJ45 Cat5 STP	MTN4575-0011	21,10
Tekli RJ45 Cat6 UTP	MTN4576-0001	18,40
Tekli RJ45 Cat6a STP	MTN4576-0021	19,80
İkili RJ45 Cat5 UTP	MTN4575-0002	18,40
İkili RJ45 Cat5 STP	MTN4575-0012	26,40
İkili RJ45 Cat6 UTP	MTN4576-0002	29,00
İkili RJ45 Cat6a STP	MTN4576-0022	28,20
İkili boş data prizi tutucu	MTN4566-0003	6,60

### System-M tuş kapakları

(M-Plan ve M-Elegance M-Pure çerçeveler için)

	Krem	Beyaz	Aktif beyaz	Antrasit	Alüminyum	
RJ11-RJ12 telefon prizi tuş kapağı	MTN469644	MTN469619	MTN469625	MTN463514	MTN463560	6,70
Tekli RJ45 tuş kapağı	MTN469844	MTN469819	MTN469825	MTN465814	MTN465860	8,30
İkili RJ45 tuş kapağı	MTN469944	MTN469919	MTN469925	MTN466514	MTN466560	11,00
İkili boş data prizi tuş kapağı	MTN4562-0344	MTN4562-0319	MTN4562-0325	MTN4562-0414	MTN4562-0460	8,60

### System-D tuş kapakları

(Artec, Antique çerçeveler için)

	Krem	Beyaz	Alüminyum	
RJ11-RJ12 telefon prizi tuş kapağı	-	MTN462619	MTN462660	8,30
Tekli RJ45 data prizi tuş kapağı	MTN466444	MTN466419	MTN466460	9,20
İkili RJ45 data prizi tuş kapağı	MTN466644	MTN466619	MTN466660	10,50

### System-D tuş kapakları

(Artec, Antique çerçeveler için)

	Antik pirinç	Paslanmaz çelik	
RJ11-RJ12 telefon prizi tuş kapağı		MTN462646	16,70
Tekli RJ45 data prizi tuş kapağı	MTN466443	MTN466446	20,90
İkili RJ45 data prizi tuş kapağı	MTN466643	MTN466646	19,80

## TV Prizleri

### Mekanizmalar

TV+FM+SAT yıldız-sonlu priz (3 çıkışlı)	MTN466097	22,40
R/TV+SAT geçişli priz (2 çıkışlı)	MTN466098	22,40
R/TV+SAT geçişli-sonlu priz (2 çıkışlı)	MTN466099	22,40

### System-M tuş kapakları

(M-Plan ve M-Elegance M-Pure çerçeveler için)

	Krem	Beyaz	Aktif beyaz	Antrasit	Alüminyum	
TV prizi tuş kapağı (2 delikli)	MTN4122-0344	MTN4122-0319	MTN4122-0325	MTN4122-0414	MTN4122-0460	5,90
TV prizi tuş kapağı (2/3 delikli)	MTN296744	MTN296719	MTN296725	MTN297514	MTN297560	5,90

### System-D tuş kapakları

(Artec, Antique çerçeveler için)

	Krem	Beyaz	Alüminyum	
TV prizi tuş kapağı (2/3 delikli)	MTN294144	MTN294119	MTN294160	5,30

### System-D tuş kapakları

(Artec, Antique çerçeveler için)

	Antik pirinç	Paslanmaz çelik	
TV prizi tuş kapağı (2/3 delikli)	MTN294143	MTN294146	16,60

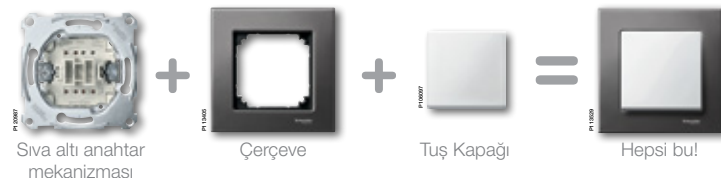

\* Minimum sipariş adedi her ürün için 1'dir.

## Elektronik Ürünler



Oda termostati



Hareket dedektörü,  
elektronik anahtar

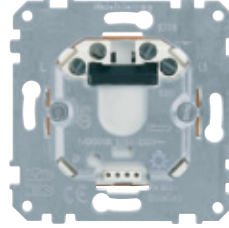

Hareket dedektörü, röle

## System-M tuş kapakları



Oda termostati tuş kapağı  
- krem



Hareket dedektörü sensör  
modülü 180°- aktif beyaz



Hareket dedektörü sensör  
modülü 180°, anahtarlı -  
antrasit



Hareket dedektörü sensör  
modülü 180°, 2,20m -  
alüminyum

## System-D tuş kapakları



Hareket dedektörü sensör  
modülü 180° - beyaz



Hareket dedektörü sensör  
modülü 180°, anahtarlı -  
alüminyum



Hareket dedektörü sensör  
modülü 180°, 2,20m -  
paslanmaz çelik



Oda termostati tuş kapağı  
- antik pirinç



Tanım	Referanslar	Fiyat (EURO)
-------	-------------	--------------

## Elektronik Ürünler

### Mekanizmalar

Oda termostati, 230V	MTN536302	67,00
Hareket dedektörü, elektronik anahtar, 40-300W	MTN576799	61,30
Hareket dedektörü, röle, 0-1000VA	MTN576897	79,00

### System-M tuş kapağı ve sensör modülleri (M-Plan ve M-Elegance M-Pure çerçeveler için)

	Krem	Beyaz	Aktif beyaz	Antrasit	Alüminyum	
Oda termostati tuş kapağı	MTN534844	MTN534819	MTN534825	MTN536114	MTN536160	12,60
Hareket dedektörü sensör modülü, 180°	MTN575544	MTN575519	MTN575525	MTN578414	MTN578460	55,10
Hareket dedektörü sensör modülü, 180°, anahtarlı	MTN572844	MTN572819	MTN572825	MTN578514	MTN578560	97,30
Hareket dedektörü sensör modülü, 180°/ 2,20m	MTN568844	MTN568819	MTN568825	MTN568714	MTN568760	56,60

### System-D tuş kapakları (Artec, Antique çerçeveler için)

	Krem	Beyaz	Alüminyum	
Oda termostati tuş kapağı	MTN539744	MTN539719	MTN539760	19,80
Hareket dedektörü sensör modülü, 180°	MTN578644	MTN578619	MTN578660	53,80
Hareket dedektörü sensör modülü, 180°, anahtarlı	MTN579544	MTN579519	MTN579560	94,80
Hareket dedektörü sensör modülü, 180°/ 2,20m	MTN566944	MTN566919	MTN566960	59,30

### System-D tuş kapakları (Artec, Antique çerçeveler için)

	Antik pirinç	Paslanmaz çelik	
Oda termostati tuş kapağı	MTN539743	MTN539746	33,00
Hareket dedektörü sensör modülü, 180°		MTN578646	58,00
Hareket dedektörü sensör modülü, 180°, anahtarlı		MTN579546	98,80
Hareket dedektörü sensör modülü, 180°/ 2,20m		MTN566946	65,80

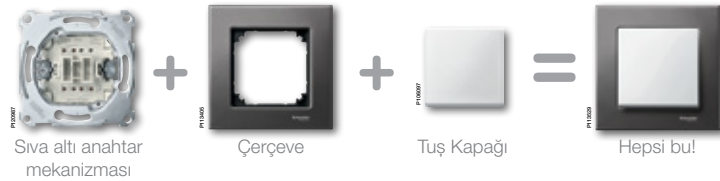

\* Minimum sipariş adedi her ürün için 1'dir.

## Tamamlayıcı ürünler

### Mekanizmalar

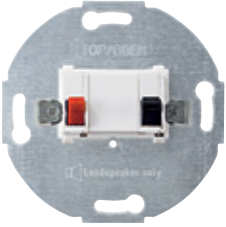

Hoparlör prizi mekanizma

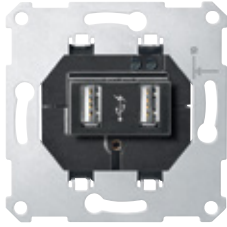

USB güç kaynağı



USB prizi 2.0



HDMI prizi



VGA prizi

### Keystone ikili adaptör ve uyumlu konnektörler

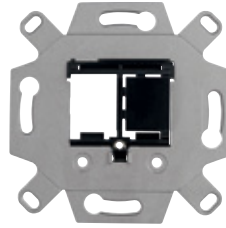

HDMI, USB, F konnektörler için keystone adaptör



USB 2.0 keystone konnektör



USB 3.0 keystone konnektör



HDMI keystone konnektör



BNC-F Keystone konnektör

### System-M tuş kapakları



USB, HDMI, VGA, Hoparlör prizleri için tuş kapağı - krem



USB, HDMI, VGA, Hoparlör prizleri için tuş kapağı - beyaz



USB, HDMI, VGA, Hoparlör prizleri için tuş kapağı - aktif beyaz

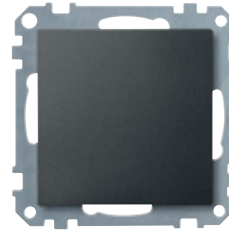

Kör kapak (Montaj plakası ile) - antrasit



Kör kapak (Montaj plakası ile) - alüminyum

### System-D tuş kapakları



USB, HDMI, VGA, Hoparlör prizleri için tuş kapağı - krem

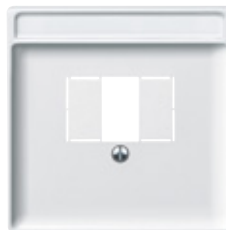

USB, HDMI, VGA, Hoparlör prizleri için tuş kapağı - beyaz



USB, HDMI, VGA, Hoparlör prizleri için tuş kapağı - alüminyum



Kör kapak (Montaj plakası ile) - paslanmaz çelik



Kör kapak (Montaj plakası ile) - antik pirinç



Tanım	Referanslar	Fiyat (EURO)
-------	-------------	--------------

## Tamamlayıcı Ürünler

### Mekanizmalar

Hoparlör prizi mekanizma	MTN466919	29,00
USB güç kaynağı	MTN4366-0000	48,30
USB prizi 2.0	MTN4581-0000	82,40
HDMI prizi	MTN4583-0000	109,80
VGA prizi	MTN4585-0000	101,60

### Mekanizmalar (Adaptör ana gövde ve adaptöre uygun konnektörler)

HDMI, USB, F konnektörler için keystone adaptör	MTN4580-0001	18,20
USB 2.0 keystone konnektör	MTN4581-0001	23,80
USB 3.0 keystone konnektör	MTN4582-0001	29,30
HDMI keystone konnektör	MTN4583-0001	29,30
BNC-F Keystone konnektör	MTN4586-0001	10,20

### Tuş kapakları

#### (M-Plan ve M-Elegance M-Pure çerçeveler için)

	Krem	Beyaz	Aktif beyaz	Antrasit	Alüminyum	
USB, HDMI, VGA, Hoparlör prizlerine uygun tuş kapağı	MTN296044	MTN296019	MTN296025	MTN297914	MTN297960	4,20
Kör kapak (montaj plakası ile)	MTN391644	MTN391619	MTN391625	MTN391814	MTN391860	7,20

### Tuş kapakları

#### (Artec, Antique çerçeveler için)

	Krem	Beyaz	Alüminyum	
USB, HDMI, VGA, Hoparlör prizlerine uygun tuş kapağı	MTN297844	MTN297819	MTN297860	8,00
Kör kapak (montaj plakası ile)	MTN391944	MTN391919	MTN391960	8,00

### Tuş kapakları

#### (Antique pirinç çerçeveler için)

	Antik pirinç	Paslanmaz çelik	
USB, HDMI, VGA, Hoparlör prizlerine uygun tuş kapağı	MTN297843	MTN297846	21,00
Kör kapak (montaj plakası ile)	MTN391943	MTN391946	17,10





Tanım	Referanslar	Fiyat (EURO)
-------	-------------	--------------

## Artec

Krem, Beyaz, Alüminyum, Paslanmaz çelik		Krem	Beyaz	Alüminyum	Paslanmaz çelik
Tekli çerçeve	MTN4811••	2,00	2,60	5,30	8,00
İkili çerçeve	MTN4812••	4,00	5,30	8,60	12,60
Üçlü çerçeve	MTN4813••	5,90	8,00	13,10	21,00
Dörtü çerçeve	MTN4814••	11,20	11,20	21,10	63,00
Beşli çerçeve	MTN4815••	15,10	15,90	31,50	73,50
Tıraş prizi çerçevesi	MTN4818••	14,70	14,70	15,20	16,50

(••: Krem=44, Beyaz=19, Alüminyum=60, Paslanmaz çelik=46)

## Antique

Krem, Beyaz, Cilalı pirinç, Antik pirinç		Krem	Beyaz	Cıllalı pirinç	Antik pirinç
Tekli çerçeve	MTN4831••	5,30	5,30	23,60	23,60
İkili çerçeve	MTN4832••	8,60	9,20	32,10	36,10
Üçlü çerçeve	MTN4833••	12,60	13,80	56,00	56,00
Dörtü çerçeve	MTN4834••	21,10	22,40	79,00	79,00
Beşli çerçeve	MTN4835••	64,50	68,50	114,50	114,50
Tıraş prizi çerçevesi	MTN4838••	22,40	23,60	53,90	55,30

(••: Krem=44, Beyaz=19, Cıllalı pirinç=21, Antik pirinç=43)

## Artec



Tekli çerçeve - krem



Tekli çerçeve - beyaz



Tekli çerçeve - alüminyum



Tekli çerçeve - paslanmaz çelik

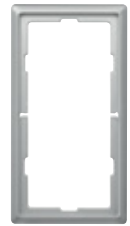

Tıraş prizi çerçevesi - alüminyum

## Antique



Tekli çerçeve - krem



Tekli çerçeve - beyaz



Tekli çerçeve - cilalı pirinç



Tekli çerçeve - antik pirinç



Tıraş prizi çerçevesi - krem





### M-Plan



Tekli çerçeve - krem



Tekli çerçeve - beyaz



Tekli çerçeve - aktif beyaz



Tekli çerçeve - antrasit



Tekli çerçeve - alüminyum

### M-Elegance Glass



Tekli çerçeve - parlak beyaz



Tekli çerçeve - oniks siyah



Tekli çerçeve - turuncu



Tekli çerçeve - zümrüt yeşili



Tekli çerçeve - gümüşü elmas



Tekli çerçeve - safir mavisi



Tekli çerçeve - yakut kırmızısı



Tekli çerçeve - maun kahverengi

### M-Elegance Wood



Tekli çerçeve - kayın



Tekli çerçeve - venge



Tekli çerçeve - kiraz



Tekli çerçeve - ceviz

### M-Elegance Metal



Tekli çerçeve - platinyum gümüşü



Tekli çerçeve - titanyum



Tekli çerçeve - rodyum grisi



Tekli çerçeve - krom



Tanım	Referanslar	Fiyat (EURO)
-------	-------------	--------------

## M-Plan

### Krem, Beyaz, Aktif beyaz

		Krem	Beyaz	Aktif beyaz
Tekli çerçeve	MTN5151••	4,00	3,40	4,00
İkili çerçeve	MTN5152••	5,30	4,60	5,30
Üçlü çerçeve	MTN5153••	9,20	8,00	8,60
Dörtlü çerçeve	MTN5154••	14,50	13,10	13,10
Beşli çerçeve	MTN5155••	22,40	19,80	20,40
Traş prizi çerçevesi	MTN5158••	9,80	9,20	9,20

(••: Krem=44, Beyaz=19, Aktif beyaz=25)

### Antrasit, Alüminyum

		Antrasit	Alüminyum
Tekli çerçeve	MTN4861••	4,00	5,30
İkili çerçeve	MTN4862••	5,90	8,00
Üçlü çerçeve	MTN4863••	9,80	13,10
Dörtlü çerçeve	MTN4864••	15,90	21,10
Beşli çerçeve	MTN4865••	24,40	32,20
Traş prizi çerçevesi	MTN4888••	8,40	8,40

(••: Antrasit=14, Alüminyum=60)

## M-Elegance Glass

### Parlak beyaz, Oniks siyah, Turuncu, Zümrüt yeşili

Tekli çerçeve	MTN4041••	21,10
İkili çerçeve	MTN4042••	36,90
Üçlü çerçeve	MTN4043••	60,00
Dörtlü çerçeve	MTN4044••	84,20
Beşli çerçeve	MTN4045••	128,80
Traş prizi çerçevesi	MTN4048••	39,50

(••: Parlak beyaz=19, Oniks siyah=03, Turuncu=02, Zümrüt yeşili=04)

### Gümüşü elmas, Safir mavisi, Yakut kırmızısı, Maun kahverengi

Tekli çerçeve	MTN4010-32••	23,60
İkili çerçeve	MTN4020-32••	44,70
Üçlü çerçeve	MTN4030-32••	68,50
Dörtlü çerçeve	MTN4040-32••	96,10
Beşli çerçeve	MTN4050-32••	146,00
Traş prizi çerçevesi	MTN4025-32••	48,30

(••: Gümüşü elmas=60, Safir mavisi=78, Yakut kırmızısı=06, Maun kahverengi=15)

## M-Elegance Wood

### Kayın, Venge, Kiraz, Ceviz

Tekli çerçeve	MTN4051-34••	19,80
İkili çerçeve	MTN4052-34••	36,90
Üçlü çerçeve	MTN4053-34••	55,30
Dörtlü çerçeve	MTN4054-34••	79,00
Beşli çerçeve	MTN4055-34••	119,70
Traş prizi çerçevesi	MTN4058-34••	39,50

(••: Kayın=70, Venge=71, Kiraz=72, Ceviz=73)

## M-Elegance Metal

### Platinyum gümüşü, Titanyum, Rodyum grisi, Krom

		Platinyum gümüşü	Titanyum	Rodyum grisi	Krom
Tekli çerçeve	MTN4031••	18,40	22,40	28,20	19,80
İkili çerçeve	MTN4032••	35,50	43,50	60,50	36,10
Üçlü çerçeve	MTN4033••	53,90	68,50	86,80	55,30
Dörtlü çerçeve	MTN4034••	79,00	100,00	131,70	79,00
Beşli çerçeve	MTN4035••	161,50	161,50	218,00	161,50
Traş prizi çerçevesi	MTN4038••	36,90	44,70	61,80	36,90

(••: Platinyum gümüşü=60, Titanyum=05, Rodyum grisi=14, Krom=39)

\* Minimum sipariş adedi her ürün için 1'dir.



Tanım	Referanslar	Fiyat (EURO)
-------	-------------	--------------

## M-Pure

Beyaz, Aktif Beyaz, Antrasit, Alüminyum		Beyaz	Aktif Beyaz	Antrasit	Alüminyum
Tekli çerçeve	MTN4010-36••	3,20	3,80	3,90	5,00
İkili çerçeve	MTN4020-36••	4,60	5,30	5,70	7,40
Üçlü çerçeve	MTN4030-36••	8,00	8,60	9,60	12,80
Dörtlü çerçeve	MTN4040-36••	12,90	13,10	15,50	20,70
Beşli çerçeve	MTN4050-36••	18,60	20,40	21,40	28,40

(••: Beyaz=19, Aktif Beyaz=25, Antrasit=14, Alüminyum=60)

## M-Pure Decor

Krem, Beyaz, Cilalı piriç, Antik piriç		Metal/Alüminyum	Taş/Alüminyum	Venge/Alüminyum	Meşe/Beyaz
Tekli çerçeve	MTN4010-36••	10,90	13,40	11,70	11,20
İkili çerçeve	MTN4020-36••	17,70	21,80	19,20	18,30
Üçlü çerçeve	MTN4030-36••	27,20	33,60	29,30	28,10
Dörtlü çerçeve	MTN4040-36••	44,00	54,40	47,70	45,60
Beşli çerçeve	MTN4050-36••	60,30	74,60	65,30	62,30

(••: Metal=46, Taş=69, Venge=71, Meşe=74)

## M-Pure



Tekli Çerçeve - Beyaz



Tekli Çerçeve - Aktif Beyaz



Tekli Çerçeve - Antrasit



Tekli Çerçeve - Alüminyum

## M-Pure Decor



Tekli Çerçeve - Metal/Alüminyum



Tekli Çerçeve - Taş/Alüminyum



Tekli Çerçeve - Venge/Alüminyum



Tekli Çerçeve - Meşe/Beyaz

\* Minimum sipariş adedi her ürün için 1'dir.

# M-Pure

## Sistem M serisinde yeni bir tasarım!

Her tür dekorasyon ile mükemmel uyum sağlayan  
“minimalist tasarım”

- > Çarpıcı keskin hatlar
- > Doğal malzemeler

M-Pure Decor serisindeki ürünler, tasarımında kullanılan yüksek kaliteli doğal malzemeler sayesinde, fonksiyonun ötesinde dekorasyonu tamamlayan mükemmel birer aksesuardır. Şık bir çerçeve içine yerleştirilmiş 1 mm kalınlığındaki paslanmaz çelik, taş, venge ya da meşe malzeme, M-Pure'un ikonik tasarımına farklı bir görsellik katar. Doğal malzemenin üzerindeki darbelere ve UV ışınlarına karşı koruyucu kaplama, M-Pure Decor serisindeki ürünlerin uzun yıllar ilk günkü güzelliğini korumasını sağlar.

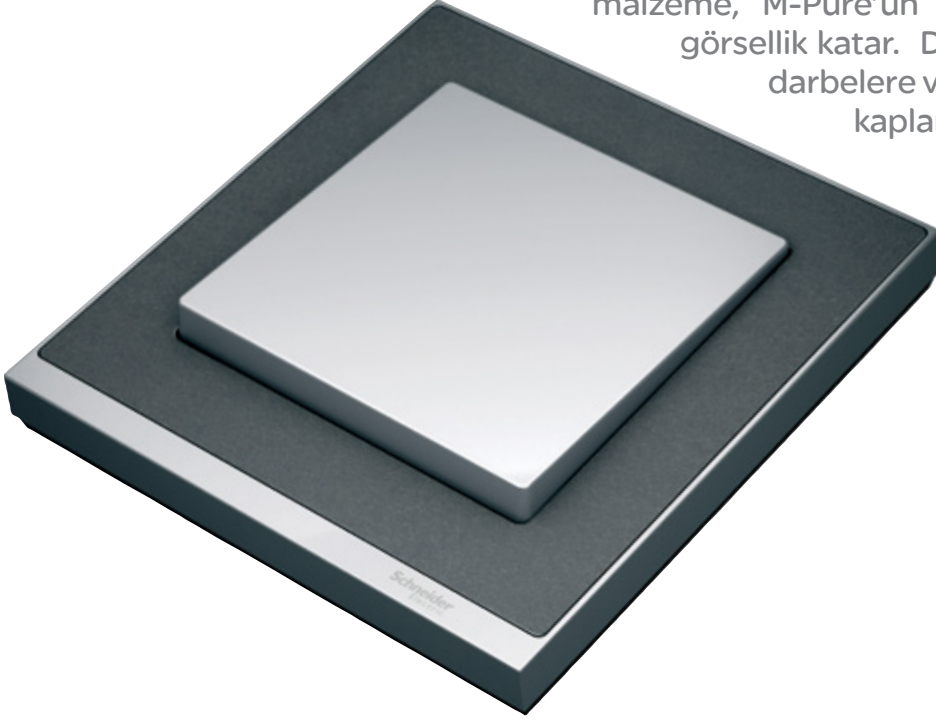

Ticari binalar Bilişim sistemleri Elektrik dağıtımı

444 30 30  
[www.schneider-electric.com.tr](http://www.schneider-electric.com.tr)

Life Is On

**Schneider**  
Electric™



# Nemliyer

## Anahtar - priz serisi

Life Is On

Schneider  
Electric

26 Mayıs 2018



Anahtar



Komütatör



Kapaklı topraklı priz



RJ11



RJ45



İkili anahtar



İkili topraklı priz

Tanım	Referans	Fiyat (TL)	Minimum sipariş adedi
<b>Anahtar Grubu</b>			
Anahtar	NML01001••	12,40	15
Komütatör	NML03001••	13,90	15
Vavien	NML04001••	13,20	15
Liht butonu	NML07001••	12,40	15
Permütatör	NML05001••	20,00	15
<b>Priz Grubu</b>			
Kapaklı topraklı priz	NML31001••	14,10	15
Kapaklı topraklı UPS priz	NML28001••	17,80	15
<b>TV ve telefon prizler</b>			
TV prizi (sıvaüstü)	NML32001••	18,50	15
RJ11	NML41001••	16,00	15
RJ45 Cat5e	NML43001••	45,90	15
<b>Kombine fonksiyonlar</b>			
İkili anahtar + anahtar	NML77001••	27,40	10
İkili komütatör + komütatör	NML80001••	27,40	10
İkili topraklı priz + topraklı priz	NML75001••	32,50	8

••	Renkler
21	Beyaz
33	Gri

# Schneider Electric

## Montaj kasaları ve buatlar ile

## Kolay ve güvenli montaj



### Kapak özelliği

Kasaların opsiyonel kapaklı olması inşaat sırasında sıva artıklarının kasanın içine dolmasını önler, kapaklar opsiyon olarak satılmaktadır.



### Tuğla duvar kasaları

Derin kasa seçeneği sayesinde priz montajlarında kalın kesitli kabloların sorunsuz bir şekilde kullanılmasına imkân sağlar.



### Açıpan duvar kasaları

Vidasız montaj özelliği sayesinde çabuk, pratik ve güvenli montaj.



### Beton duvar kasaları

İhtiyacınıza göre tavanda veya duvar uygulamalarında kullanma imkânı.

- > 850°C ısıya ve darbeye karşı maksimum dayanım,
- > Özel hammaddesi sayesinde -40°C'ye kadar maksimum dayanım sağlar,
- > Her yönden boru girişine izin veren tasarım,
- > Modüler yapısı sayesinde çoklu kullanım avantajı,
- > Pratik montaj.

HF (Halogen Free): Zehirli gaz çıkarmama özelliği



Tanım	Özellik	Referans Standart Alev Almayan	Fiyat (TL)	Minimum sipariş adedi
-------	---------	-----------------------------------	---------------	--------------------------

## Tuğla duvar kasaları



Boru geçmeli

Kızaklı geçmeli	Halogen Free, Alev Yaymayan	21490-8030-62	4,60	130
Boru geçmeli, kapaksız	Halogen Free, Alev Yaymayan	3401-765-1062	3,90	230
Derin boru geçmeli, kapaksız	Halogen Free, Alev Yaymayan	BUA0100562E	3,70	130



Derin boru geçmeli

Kızaklı geçmeli	Standart Alev Yaymayan	21490-8030-03	2,10	130
Boru geçmeli, kapaksız	Standart Alev Yaymayan	3401-765-1000	2,10	230

### Diğer

Sivaaltı dağıtıcı buat	Halogen Free, Alev Yaymayan	3401-768-0062	5,80	180
Sivaaltı dağıtıcı buat	Standart, Alev Yaymayan	3401-768-0000	3,20	180
Derin boru - Boru geçmeli kasa kapağı	Standart, Alev Yaymayan	21401-8060-07	0,90	800



Alçıpan kasa

## Alçıpan duvar kasaları

Alçıpan anahtar kasası	Standart, Alev Yaymayan	3410-773-0000	3,80	170
Alçıpan kasa ara adaptör	Standart, Alev Yaymayan	3410-774-0000	1,50	350
Alçıpan anahtar kasası	Halogen Free, Alev Yaymayan	3410-773-0062	5,60	170
Alçıpan kasa ara adaptör	Halogen Free, Alev Yaymayan	3410-774-0062	1,60	350

\* İkili grup kasa için 1 adet, üçlü grup kasa için 2 adet ara adaptör siparişi veriniz.



Ara adaptör

## Beton duvar kasaları

Kalıba tespit elemanı	Halogen Free, Alev Yaymayan	21493-8120-62	2,80	75
Buat gövde 60 mm.	Halogen Free, Alev Yaymayan	21493-8130-62	2,90	150
Buat arka kapak	Halogen Free, Alev Yaymayan	21493-8140-62	2,60	75

Tavan askı kasası konik gövde	Halogen Free, Alev Yaymayan	3430-790-0062	3,50	450
-------------------------------	-----------------------------	---------------	------	-----



Buat

Kalıba tespit elemanı	Standart, Alev Yaymayan	21493-8120-07	2,10	75
Buat gövde - 60 mm	Standart, Alev Yaymayan	21493-8130-26	2,60	150
Buat arka kapak	Standart, Alev Yaymayan	21493-8140-07	2,30	75

Tavan askı kasası konik gövde	Standart, Alev Yaymayan	3430-790-0000	2,30	450
-------------------------------	-------------------------	---------------	------	-----



Tavan askı kasası

Tavan askı kasası, kısa kanca - 50 mm	Standart, Alev Yaymayan	4560-612-0000-01	7,90	1500
Tavan askı kasası, uzun kanca - 105 mm	Standart, Alev Yaymayan	4560-614-0000-01	9,30	1500





Tanım	Boyut (mm)	Özellik	Referans	Fiyat (TL)	Minimum sipariş adedi
-------	------------	---------	----------	------------	-----------------------

## Termoplastik dağıtıcı buatlar

### Yuvarlak

IP67	Ø 70	Halogen Free, Alev Yaymayan	3472-734-0062	14,40	92
IP67	Ø 90	Halogen Free, Alev Yaymayan	3472-736-0062	17,40	75
IP67	Ø 70	Standart, Alev Yaymayan	3472-734-0600	12,50	92
IP67	Ø 90	Standart, Alev Yaymayan	3472-736-0600	16,00	75
IP55	Ø 65	Standart, Alev Yaymayan	IMT35093	5,20	12
IP55	Ø 80	Standart, Alev Yaymayan	IMT35094	5,50	12

### Kare

IP67	70 x 70 x 47	Halogen Free, Alev Yaymayan	3472-730-0062	18,20	126
IP67	85 x 85 x 52	Halogen Free, Alev Yaymayan	3472-731-0062	18,60	75
IP67	110 x 110 x 72	Halogen Free, Alev Yaymayan	3472-732-0062	24,40	36
IP67	70 x 70 x 47	Standart, Alev Yaymayan	3472-730-0600	15,20	126
IP67	85 x 85 x 52	Standart, Alev Yaymayan	3472-731-0600	16,90	75
IP67	110 x 110 x 72	Standart, Alev Yaymayan	3472-732-0600	19,70	36
IP55	70 x 70 x 40	Standart, Alev Yaymayan	IMT35090	6,40	12
IP55	85 x 85 x 40	Standart, Alev Yaymayan	IMT35092	7,00	12
IP55	100 x 100 x 50	Standart, Alev Yaymayan	IMT35091	8,70	12

### Dikdörtgen

IP55	110 x 180 x 60	Halogen Free, Alev Yaymayan	3470-741-0062	28,50	40
IP67	180 x 270 x 100	Halogen Free, Alev Yaymayan	3470-744-0062	80,80	10
IP67	130 x 220 x 95	Halogen Free, Alev Yaymayan	3472-745-0062	37,00	20
IP67	220 x 300 x 100	Halogen Free, Alev Yaymayan	3472-746-0062	95,50	7
IP55	110 x 180 x 60	Standart, Alev Yaymayan	3470-741-0600	19,60	40
IP67	180 x 270 x 100	Standart, Alev Yaymayan	3470-744-0600	51,40	10
IP67	130 x 220 x 95	Standart, Alev Yaymayan	3472-745-0600	28,60	20
IP67	220 x 300 x 100	Standart, Alev Yaymayan	3472-746-0600	58,70	7

## Sıvaaltı kare buatlar

Kare	80 x 80 x 40	3440-725-0000	8,20	190
	100 x 100 x 45	3440-726-0000	10,40	150
	130 x 130 x 55	3440-727-0000	13,80	68
	160 x 160 x 70	3440-728-0000	18,20	44
Dikdörtgen	160 x 245 x 70	3440-729-0000	27,30	16

## Aydınlatma armatürleri

Bodrum armatür	Kafesli	3304-602-0200	127,50	1
----------------	---------	---------------	--------	---

### El lambası

Metal kafesli	Tip 1	3322-675-0300	92,90	4
Plastik kafesli	Tip 2	3322-677-1600	69,90	4



Ø 90



85 x 85



220 x 300



180 x 270



100 x 100



Bodrum kafesli



El lambası tip 1



El lambası tip 2

Tanım	Referans	Fiyat (TL)	Minimum sip. adedi
-------	----------	------------	--------------------

## Klemensli grup prizler

### 3'lü klemensli grup prizler

Üçlü klemensli	GPR601400	16,70	12
Üçlü klemensli anahtarlı	GPR601500	30,00	12

### 4'lü klemensli grup prizler

Dörtlü klemensli	GPR601000	20,00	12
Dörtlü klemensli, anahtarlı	GPR601100	33,80	12

### 6'lı klemensli grup prizler

Altılı klemensli	GPR601900	28,10	12
Altılı klemensli anahtarlı	GPR602000	41,20	12

## Kablolu grup prizler

### 3'lü kablolu grup prizler

Üçlü, 2 m kablolu	GPR601402	31,70	12
Üçlü, 2 m kablolu, anahtarlı	GPR601502	45,30	12
Üçlü, 3 m kablolu	GPR601403	36,80	12
Üçlü, 3 m kablolu, anahtarlı	GPR601503	49,20	12
Üçlü, 5 m kablolu	GPR601405	51,40	12
Üçlü, 5 m kablolu, anahtarlı	GPR601505	60,80	12

### 4'lü kablolu grup prizler

Dörtlü, 2 m kablolu	GPR601002	36,80	12
Dörtlü, 2 m kablolu, anahtarlı	GPR601102	50,00	12
Dörtlü, 3 m kablolu	GPR601003	42,60	12
Dörtlü, 3 m kablolu, anahtarlı	GPR601103	55,00	12
Dörtlü, 5 m kablolu	GPR601005	58,40	12
Dörtlü, 5 m kablolu, anahtarlı	GPR601105	67,50	12

### 6'lı kablolu grup prizler

Altılı, 2 m kablolu	GPR601902	48,50	12
Altılı, 2 m kablolu, anahtarlı	GPR602002	58,90	12
Altılı, 3 m kablolu	GPR601903	52,40	12
Altılı, 3 m kablolu, anahtarlı	GPR602003	65,90	12
Altılı, 5 m kablolu	GPR601905	68,50	12
Altılı, 5 m kablolu, anahtarlı	GPR602005	75,80	12

Not: Ürün içi kontakları kapalı tiptedir.

## Fişler

### Beyaz

Topraklı düz erkek fiş, beyaz, 16A	GPR650406	8,30	50
Topraklı düz dişi fiş, beyaz, 16A	GPR650407	8,30	50
Ara puar anahtar, 6A	GPR650100	5,20	50
Ara kablo, 5 m, fişli-prizli, 1,5 mm <sup>2</sup>	GPR650005	62,00	15
Ara kablo, 10 m, fişli-prizli, 1,5 mm <sup>2</sup>	GPR650010	104,70	10



Ara puar anahtar



Erkek fiş



Dişi fiş



Ara kablo



## Akım Korumalı Prizler ve Kesintisiz Güç Kaynakları

Life Is On

**APC**  
by Schneider Electric

26 Mayıs 2018

Tanım	Referans	Fiyat (EUR)
-------	----------	-------------

### APC Ani Gerilim Korumucular (Akım Korumalı Prizler)

Tekli Akım Korumalı Priz, Beyaz	PM1W-GR	76,63
Tekli Akım Korumalı Priz ve 2 Adet USB Hızlı Şarj Çıkışı, Beyaz	PM1WU2-GR	125,01
5 Çıkışlı Akım Korumalı Priz, Beyaz	PM5-GR	135,23
5 Çıkışlı Akım Korumalı Priz ve 2 Adet USB Hızlı Şarj Çıkışı, Beyaz	PM5U-GR	198,33
6 Çıkışlı Akım Korumalı Priz, Beyaz	PM6-GR	198,33
6 Çıkışlı Akım Korumalı Priz ve 2 Adet USB Hızlı Şarj Çıkışı, Beyaz	PM6U-GR	276,46
6 Çıkışlı Akım Korumalı Priz ve Koaks/Telefon Hattı Koruması, Beyaz	PMH63VT-GR	267,45
8 Çıkışlı Akım Korumalı Priz, Beyaz	PM8-GR	276,46
8 Çıkışlı Akım Korumalı Priz ve Koaks/Telefon Hattı Koruması, Beyaz	PMF83VT-GR	312,52



PM1WU2-GR



PM6U-GR



BX1400U-GR



BR1500G-GR



BVS1000I-GR



SRVS3KI

### APC Back UPS BX Serisi Kesintisiz Güç Kaynakları

APC BACK-UPS 650VA, AVR, 230V, 4 Adet Schuko Çıkış	BX650LI-GR	454,84
APC BACK-UPS 950VA, AVR, 230V, 4 Adet Schuko Çıkış	BX950U-GR	1.057,76
APC Back UPS BX Serisi 1400 VA, 230V, AVR, Schuko Çıkış	BX1400U-GR	1.454,42

### APC Back UPS Pro BR Serisi Kesintisiz Güç Kaynakları

Enerji Tasarrufu Sağlayan Back UPS Pro BR Serisi 900VA, AVR, 230V, 5 Adet Schuko Çıkış	BR900G-GR	1.652,75
Enerji Tasarrufu Sağlayan Back UPS Pro BR Serisi 1500VA, AVR, 230V, 6 Adet Schuko Çıkış	BR1500G-GR	2.824,70
BR1500G-GR için Harici Akü Paketi	BR24BPG	1.352,25

### YENİ Schneider Electric BVS Serisi Line Interactive Kesintisiz Güç Kaynakları

Schneider Electric BVS 550VA, AVR, 230V, 4 Adet Schuko Çıkış	BVS500I-GR	405,21
Schneider Electric BVS 650VA, AVR, 230V, 4 Adet Schuko Çıkış	BVS650I-GR	418,62
Schneider Electric BVS 800VA, AVR, 230V, 4 Adet Schuko Çıkış	BVS800I-GR	541,51
Schneider Electric BVS 1000VA, AVR, 230V, 4 Adet Schuko Çıkış	BVS1000I-GR	690,28

### YENİ Schneider Electric SRVS Serisi Online Kesintisiz Güç Kaynakları

Schneider Electric SRVS 1kVA Online, 230V, 3 Adet IEC C13 Çıkış	SRVS1KI	1.755,75
Schneider Electric SRVS 2kVA Online, 230V, 4 Adet IEC C13 Çıkış	SRVS2KI	3.228,97
Schneider Electric SRVS 3kVA Online, 230V, 6 Adet IEC C13 Çıkış, 1 Adet IEC C19 Çıkış	SRVS3KI	3.678,72
Schneider Electric SRVS 6kVA Online, 230V, Terminal Blok Çıkış	SRVS6KI	8.510,65
Schneider Electric SRVS 10kVA Online, 230V, Terminal Blok Çıkış	SRVS10KI	11.650,30



*“Easy9’un kalitesi ve güvenilirliđi daha üretken olmamı sağladı.”*

### **Güvendiđiniz markadan yeni, sağlam bir seri...**

Yeni Easy9 serisi, bir elektrikçi olarak işlerinizde daha verimli olmanıza yardımcı olur.

- > Yüksek kaliteli, kullanıcı dostu tasarım.
- > Uygun fiyata, yüksek güvenilirlik.
- > Geniş bayi ađı ile bulunabilirlik.

### **Schneider Electric kalitesiyle;**

Artık, müşterilerinize hak ettikleri gelişmiş güvenliđi sunmanın gururunu yaşayabilirsiniz.

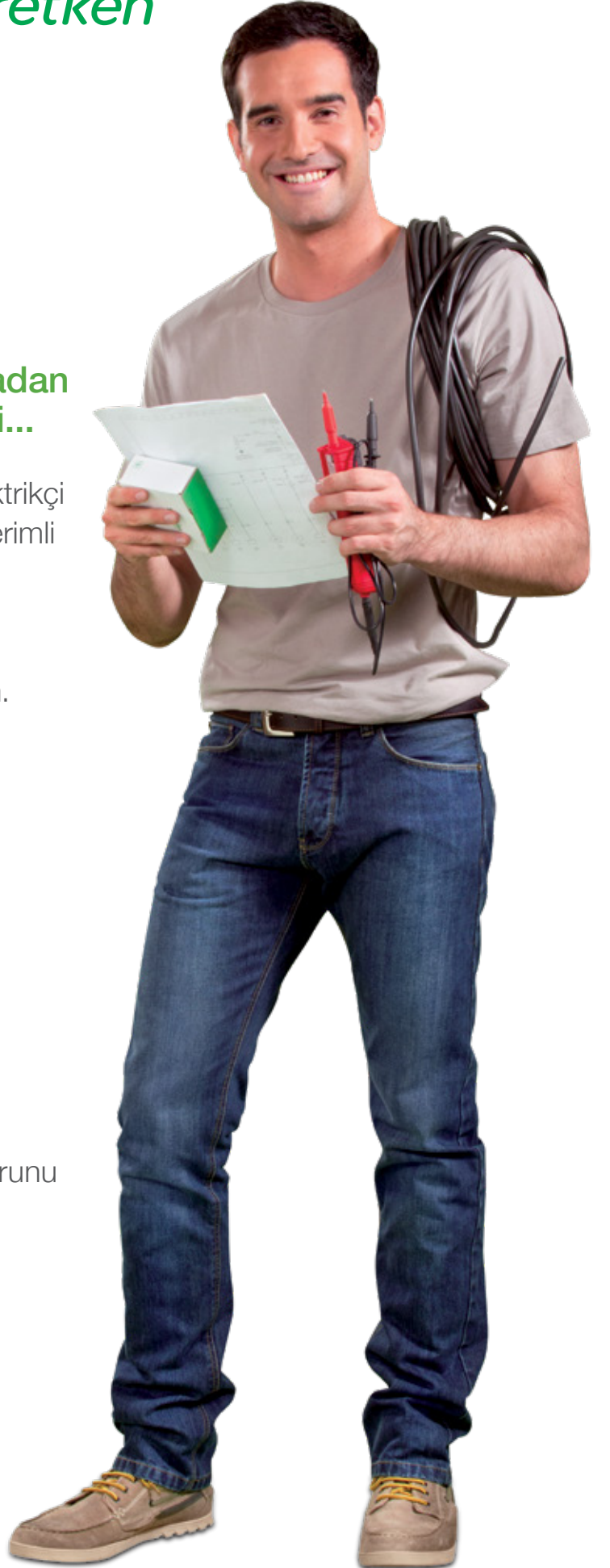



Tip	In (A)	Referans	Fiyat (TL)	Min. Sip. Adedi
<b>Easy9 3kA B eğrisi</b>				
<b>1 kutup</b>	6	EZ9F23106	13,50	12
	10	EZ9F23110	10,90	12
	16	EZ9F23116	10,90	12
	20	EZ9F23120	10,90	12
	25	EZ9F23125	10,90	12
	32	EZ9F23132	14,00	12
40	EZ9F23140	16,50	12	
<b>Easy9 3kA C eğrisi</b>				
<b>1 kutup</b>	2	EZ9F43102	19,70	12
	4	EZ9F43104	19,70	12
	6	EZ9F43106	13,50	12
	10	EZ9F43110	10,90	12
	16	EZ9F43116	10,90	12
	20	EZ9F43120	10,90	12
	25	EZ9F43125	10,90	12
	32	EZ9F43132	14,00	12
	40	EZ9F43140	16,50	12
	50	EZ9F43150	21,90	12
	63	EZ9F43163	24,90	12
<b>2 kutup</b>	6	EZ9F43206	44,00	6
	10	EZ9F43210	44,00	6
	16	EZ9F43216	44,00	6
	20	EZ9F43220	44,00	6
	25	EZ9F43225	44,00	6
	32	EZ9F43232	45,30	6
	40	EZ9F43240	47,10	6
	50	EZ9F43250	62,20	6
63	EZ9F43263	67,80	6	
<b>3 kutup</b>	6	EZ9F43306	57,50	4
	10	EZ9F43310	52,90	4
	16	EZ9F43316	52,90	4
	20	EZ9F43320	52,90	4
	25	EZ9F43325	52,90	4
	32	EZ9F43332	59,60	4
	40	EZ9F43340	65,90	4
50	EZ9F43350	77,00	4	
63	EZ9F43363	83,80	4	
<b>4 kutup</b>	6	EZ9F43406	77,70	3
	10	EZ9F43410	72,90	3
	16	EZ9F43416	72,90	3
	20	EZ9F43420	72,90	3
	25	EZ9F43425	72,90	3
	32	EZ9F43432	75,30	3
	40	EZ9F43440	81,90	3
50	EZ9F43450	108,50	3	
63	EZ9F43463	115,30	3	
<b>TL darbe akım anahtarı</b>				
<b>1 kutup, 16A 230 V AC</b>	16	15508	111,20	12
<b>CT sessiz kontaktör</b>				
<b>1 kutup, 2 NA 230 V AC</b>	20	15370	93,50	12



EZ9F23116



EZ9F24116



EZ9F43216



EZ9F43316



EZ9F43416





EZ9F26116



EZ9F56116



EZ9F56216



EZ9F56316



EZ9F56416



EZ9R33225



EZ9L33720

Tip	In (A)	Referans	Fiyat (TL)	Min. Sip. Adedi
<b>Easy9 6kA B eğrisi</b>				
<b>1 kutup</b>	6	EZ9F26106	14,50	12
	10	EZ9F26110	13,60	12
	16	EZ9F26116	13,60	12
	20	EZ9F26120	13,60	12
	25	EZ9F26125	13,60	12
	32	EZ9F26132	15,70	12
	40	EZ9F26140	19,30	12

<b>Easy9 6kA C eğrisi</b>				
<b>1 kutup</b>	6	EZ9F56106	14,50	12
	10	EZ9F56110	13,60	12
	16	EZ9F56116	13,60	12
	20	EZ9F56120	13,60	12
	25	EZ9F56125	13,60	12
	32	EZ9F56132	15,70	12
	40	EZ9F56140	19,30	12

<b>2 kutup</b>	6	EZ9F56206	49,70	6
	10	EZ9F56210	49,70	6
	16	EZ9F56216	49,70	6
	20	EZ9F56220	49,70	6
	25	EZ9F56225	49,70	6
	32	EZ9F56232	49,70	6
	40	EZ9F56240	57,90	6

<b>3 kutup</b>	6	EZ9F56306	70,90	4
	10	EZ9F56310	69,70	4
	16	EZ9F56316	69,70	4
	20	EZ9F56320	69,70	4
	25	EZ9F56325	69,70	4
	32	EZ9F56332	71,80	4
	40	EZ9F56340	79,00	4

<b>4 kutup</b>	6	EZ9F56406	91,10	3
	10	EZ9F56410	88,50	3
	16	EZ9F56416	88,50	3
	20	EZ9F56420	88,50	3
	25	EZ9F56425	88,50	3
	32	EZ9F56432	91,20	3
	40	EZ9F56440	102,60	3

<b>Easy9 kaçak akım koruma röleleri</b>							
<b>YENİ</b>	<b>2 kutup 30 mA</b>	25	EZ9R05225	103,70	1		
		40	EZ9R05240	107,90	1		
		63	EZ9R05263	134,40	1		
<b>YENİ</b>	<b>2 kutup 300 mA</b>	40	EZ9R63240	98,20	1		
		<b>YENİ</b>	<b>4 kutup 30 mA</b>	25	EZ9R05425	138,60	1
				40	EZ9R05440	142,90	1
<b>YENİ</b>	<b>4 kutup 300 mA</b>	63	EZ9R05463	166,10	1		
		25	EZ9R63425	122,20	1		
		40	EZ9R63440	128,70	1		
		63	EZ9R63463	145,10	1		

Tip	Imax (kA)		Referans	Fiyat (TL)	Min. Sip. Adedi
<b>Easy9 Parafudrlar, Tip 2 - C Sınıfı - Sınıf II (sayaç sonrası kullanım)</b>					
<b>1P+N</b>	20	10	EZ9L33620	227,50	1
<b>3P</b>	20	10	EZ9L33345	296,20	1
<b>3P+N</b>	20	10	EZ9L33720	325,40	1
<b>3P+N</b>	45	20	EZ9L33745	344,20	1



# EasyPact EZC

## 15 - 600 A

Life Is On

Schneider  
Electric

26 Mayıs 2018



EZC400N



EZCV250

Tip	Kesme kapasitesi Icu (kA)	Anma akımı (A)	Referans	Fiyat (TL)
<b>Sabit termik manyetik korumalı kompakt şalter</b>				
3 kutup, 380 V AC	30	15	EZC100H3015	283,00
	30	20	EZC100H3020	283,00
	30	25	EZC100H3025	283,00
	30	30	EZC100H3030	283,00
	30	40	EZC100H3040	283,00
	30	50	EZC100H3050	283,00
	30	60	EZC100H3060	283,00
	30	75	EZC100H3075	355,00
	30	80	EZC100H3080	355,00
	30	100	EZC100H3100	355,00
	36	125	EZC250H3125	503,00
	36	160	EZC250H3160	518,00
	36	200	EZC250H3200	708,00
	36	250	EZC250H3250	708,00
	50	320	EZC400H3320N	1.389,00
	50	400	EZC400H3400N	1.599,00
	50	500	EZC630H3500N	1.725,00
	50	600	EZC630H3600N	1.734,00
<b>Kaçak akım korumalı sabit termik manyetik kompakt şalter</b>				
4 kutup, 380 V AC	36	63	*EZCV250H4063	1.810,00
	36	80	*EZCV250H4080	1.916,00
	36	100	*EZCV250H4100	2.025,00
	36	125	*EZCV250H4125	2.354,00
	36	160	*EZCV250H4160	2.369,00
	36	200	*EZCV250H4200	2.668,00
	36	250	*EZCV250H4250	2.976,00

\* Ayarlanabilir 0,1/0,3/0,5/1 A hassasiyet

\* Ayarlanabilir 0/200/500/1000 ms zaman gecikmesi





EasyPact yardımcı bobin uygulaması



EZAROTE

Tip	Besleme gerilimi (V AC)	Referans	Fiyat (TL)
<b>AX/AL yardımcı alarm kontağı</b>			
EZC100 serisi için		EZAUX11	146,00
EZC250 serisi için		EZEAXAL	146,00
EZC400 ve EZC630 serisi için		29450	93,00
EZCV250 serisi için		EZEALV	146,00
<b>MX/SHT açtırma bobinleri</b>			
EZC100 serisi için	200-277	EZASHT200AC	206,00
EZC100 serisi için	380-480	EZASHT380AC	206,00
EZC250 serisi için	200-277	EZESHT200AC	206,00
EZC250 serisi için	380-480	EZESHT400AC	206,00
EZC400 ve EZC630 serisi için	200-277	LV429387	294,00
EZC400 ve EZC630 serisi için	380-480	LV429388	294,00
EZCV250 serisi için	200-277	EZESHT200AC	206,00
EZCV250 serisi için	380-480	EZESHT400AC	206,00
<b>Düşük gerilim bobinleri</b>			
EZC100 serisi için	200-240	EZAUVR200AC	316,00
EZC100 serisi için	380-415	EZAUVR380AC	316,00
EZC400 ve EZC630 serisi için	200-240	LV429407	314,00
EZC400 ve EZC630 serisi için	380-415	LV429408	314,00
<b>Kurma Kolu</b>			
EZC100	standart	EZAROTDS	178,00
	uzatmalı	EZAROTE	258,00
EZC250	standart	EZEROTDS	199,00
	uzatmalı	EZEROTE	316,00
EZC400 ve EZC630	standart	LV432597	191,00
	uzatmalı	LV432598	289,00
EZCV250	standart	EZEROTDS	199,00
	uzatmalı	EZEROTE	316,00
<b>DIN rayı adaptörü</b>	EZC100	EZADINR	35,00
<b>Kilitleme aparatı</b>	EZC100	EZALOCK	37,00
	EZC250	EZELOCK	53,00
	EZC400 ve EZC630	29370	72,00
	EZCV250	EZELOCKN	38,00

NOT: Eski tip 400 ve 630 A kasalı ürünlerin tüm yardımcı donanım referansları için Müşteri Destek Merkezi'ni arayınız. 444 30 30.  
\*Ürün fiyat bilgisi için Müşteri Destek Merkezi'ni arayınız.



# EasyPact CVS ve CVS100BS

100 - 630A

Life Is On

Schneider  
Electric

26 Mayıs 2018



LV510337



LV563316



LV510930

Tip	Kesme kap. Icu(kA)	Anma akımı In (A)	Termik ayar Sahası Ir (A)	Referans	Fiyat (TL)
<b>*Ayarlı termik manyetik korumalı</b>					
<b>3 Kutup 380V AC</b>					
<b>CVS100B</b>	25	TM16D	12-16	LV510300	410,00
	25	TM25D	18-25	LV510301	410,00
	25	TM32D	23-32	LV510302	410,00
	25	TM40D	28-40	LV510303	410,00
	25	TM50D	35-50	LV510304	410,00
	25	TM63D	45-63	LV510305	410,00
	25	TM80D	56-80	LV510306	410,00
	25	TM100D	70-100	LV510307	410,00
<b>CVS160B</b>	25	TM125D	88-125	LV516302	500,00
	25	TM160D	112-160	LV516303	514,00
<b>CVS250B</b>	25	TM200D	140-200	LV525302	744,00
	25	TM250D	175-250	LV525303	744,00
<b>CVS100F</b>	36	TM16D	12-16	LV510330	433,00
	36	TM25D	18-25	LV510331	433,00
	36	TM32D	23-32	LV510332	433,00
	36	TM40D	28-40	LV510333	433,00
	36	TM50D	35-50	LV510334	433,00
	36	TM63D	45-63	LV510335	433,00
	36	TM80D	56-80	LV510336	433,00
	36	TM100D	70-100	LV510337	433,00
<b>CVS160F</b>	36	TM125D	88-125	LV516332	524,00
	36	TM160D	112-160	LV516333	540,00
<b>CVS250F</b>	36	TM200D	140-200	LV525332	784,00
	36	TM250D	175-250	LV525333	784,00
<b>CVS400F</b>	36	TM320D	224-320	LV540305	1.682,00
	36	TM400D	280-400	LV540306	1.938,00
<b>CVS630F</b>	36	TM500D	350-500	LV563305	2.299,00
	36	TM600D	441-600	LV563306	2.610,00
	36	ETS630 (LS <sub>0</sub> )	325-630	LV563505	2.855,00
<b>CVS400N</b>	50	TM320D	224-320	LV540315	1.944,00
	50	TM400D	280-400	LV540316	2.227,00
<b>CVS630N</b>	50	TM500D	350-500	LV563315	2.606,00
	50	TM600D	420-600	LV563316	3.001,00
	50	ETS630 (LS <sub>0</sub> )	325-630	LV563510	3.282,00

\* Manyetik koruma: 16-250 A arası için sabit, 400 A için 5-10xIn, 600 A için 4.2-8.3xIn şeklinde ayarlanabilir.

## Aksesuarlar

Tip	Besleme Gerilimi (VAC)	Referans	Fiyat (TL)
<b>Düşük Gerilim Bobini</b>			
CVS100-630 için MN bobini	220	LV429407	314,00
CVS100-630 için MN bobini	380	LV429408	314,00
<b>Açtırma bobinleri</b>			
CVS100-630 için MX bobini	220	LV429387	294,00
CVS100-630 için MX bobini	380	LV429388	294,00
<b>Yardımcı Kontaklar</b>			
CVS100/630 için OF/SD/SDE/SDV kontak		29450	93,00
CVS100-250 TM/MA açtırma üniteleri için SDE adaptörü		LV429451	124,00
<b>Montaj Aksesuarları</b>			
Mandallı CVS 100/160/250 için ön yüz pano montaj çerçevesi		LV429317	91,00
Mandallı CVS 400/630 için ön yüz pano montaj çerçevesi		LV432558	115,00
CVS100/160/250 B/F, 3P bir adet kısa terminal koruyucu		LV429515	85,00
CVS400/630 N, 3P bir adet kısa terminal koruyucu		LV432591	91,00
CVS100-250 için 6'lı faz bariyer seti		LV429329	53,00
CVS400/630 için 6'lı faz bariyer seti		LV432570	71,00
<b>Döner Kurma Kolları</b>			
CVS100-250 için doğrudan döner kurma kolu		LV429337	158,00
CVS400/630 için doğrudan döner kurma kolu		LV432597	191,00
CVS100-250 için uzatmalı döner kurma kolu		LV429338	238,00
CVS400/630 için uzatmalı döner kurma kolu		LV432598	289,00



# EasyPact CVS

100 - 630A

Life Is On

Schneider  
Electric

26 Mayıs 2018



LV516342

Tip	Kesme kap. Icu(kA)	Anma akımı In (A)	Termik ayar sahası Ir (A)	Referans	Fiyat (TL)
<b>*Ayarlı termik manyetik korumalı</b>					
<b>4 Kutup 380V AC</b>					
CVS100B	25	TM16D	12-16	LV510310	517,00
	25	TM25D	18-25	LV510311	517,00
	25	TM32D	23-32	LV510312	517,00
	25	TM40D	28-40	LV510313	517,00
	25	TM50D	35-50	LV510314	517,00
	25	TM63D	45-63	LV510315	517,00
	25	TM80D	56-80	LV510316	517,00
CVS160B	25	TM100D	70-100	LV510317	517,00
	25	TM125D	88-125	LV516312	965,00
CVS250B	25	TM160D	112-160	LV516313	1.093,00
	25	TM200D	140-200	LV525312	1.296,00
CVS100F	25	TM250D	175-250	LV525313	1.296,00
	36	TM16D	12-16	LV510340	546,00
CVS160F	36	TM25D	18-25	LV510341	546,00
	36	TM32D	23-32	LV510342	546,00
	36	TM40D	28-40	LV510343	546,00
	36	TM50D	35-50	LV510344	546,00
	36	TM63D	45-63	LV510345	546,00
	36	TM80D	56-80	LV510346	600,00
	36	TM100D	70-100	LV510347	638,00
CVS250F	36	TM125D	88-125	LV516342	1.018,00
	36	TM160D	112-160	LV516343	1.148,00
CVS400F	36	TM200D	140-200	LV525342	1.361,00
	36	TM250D	175-250	LV525343	1.361,00
CVS630F	36	TM320D	224-320	LV540308	2.621,00
	36	TM400D	280-400	LV540309	2.850,00
CVS400N	36	TM500D	350-500	LV563308	3.058,00
	36	TM600D	441-600	LV563309	3.329,00
	36	ETS630 (LS <sub>0</sub> )	325-630	LV563506	3.876,00
CVS630N	50	TM320D	224-320	LV540318	3.088,00
	50	TM400D	280-400	LV540319	3.277,00
CVS630N	50	TM500D	350-500	LV563318	3.602,00
	50	TM600D	420-600	LV563319	3.828,00
	50	ETS630 (LS <sub>0</sub> )	325-630	LV563511	4.453,00

\* Manyetik koruma: 16-250 A arası için sabit, 400 A için 5-10xIn, 600 A için 4.2-8.3xIn şeklinde ayarlanabilir.

## Vigi toprak kaçak akım koruma modülleri



Tip	Hassasiyet ayar sahası	Referans	Fiyat (TL)
<b>3 kutup</b>			
CVS100/160 için ME tipi	300 mA	LV429212	1.439,00
CVS100/160 için MH tipi	30 mA-10A	LV429210	1.815,00
CVS250 için MH tipi	30 mA-10 A	LV431535	2.530,00
CVS 400/630 MB tipi	300 mA-30 A	LV432455	2.778,00
<b>3 kutup+nötr</b>			
CVS100/160 için ME tipi	300 mA	LV429213	1.730,00
CVS100/160 için MH tipi	30 mA-10A	LV429211	2.048,00
CVS250 için MH tipi	30 mA-10 A	LV431536	2.862,00
CVS400/630 MB tipi	300 mA-30 A	LV432456	4.072,00
<b>Bağlantı aksesuarları</b>			
NSX100/250 için 4P Vigi modülünü 3P devre kesiciye bağlama ünitesi		LV429214	452,00
NSX400/630 için 4P Vigi modülünü 3P devre kesiciye bağlama ünitesi		LV432457	888,00

NOT : CVS serisine motor mekanizması takılmamaktadır. Motorlu devre kesici uygulamaları için Compact NSX serisini inceleyiniz.



## EasyPact TVS serisi kontaktörler, 3 kutuplu, 6 - 40A Raya geçmeli veya vida tespitli

Life Is On

Schneider  
Electric

26 Mayıs 2018



LC1-E06



LC1-E40

Anma gücü (kW) 380/400 V 50 Hz	Anma akımı (A) < 440 V AC3 ≤ 60°C	Yardımcı kontak		Referans	Standart kumanda devresi gerilimi	Fiyat (TL)	Minimum sip. adedi
		NA	NK				
2.2	6	0	1	LC1E0601••	M5	60,00	36
2.2	6	1	0	LC1E0610••	M5	60,00	36
4	9	0	1	LC1E0901••	M5	63,00	36
4	9	1	0	LC1E0910••	M5	63,00	36
5.5	12	0	1	LC1E1201••	M5	67,00	36
5.5	12	1	0	LC1E1210••	M5	67,00	36
7.5	18	0	1	LC1E1801••	M5	77,00	36
7.5	18	1	0	LC1E1810••	M5	77,00	36
11	25	0	1	LC1E2501••	M5	99,00	36
11	25	1	0	LC1E2510••	M5	99,00	36
15	32	0	1	LC1E3201••	M5	158,00	24
15	32	1	0	LC1E3210••	M5	158,00	24
18.5	38	0	1	LC1E3801••	M5	204,00	24
18.5	38	1	0	LC1E3810••	M5	204,00	24
18.5	40	1	1	LC1E40••	M5	222,00	9

## EasyPact TVS serisi yardımcı kontaktörler

Vidalı bağlantı, kumanda devresi: AC

Kontak düzeni

2NA + 2NK	CAE22••	M5	51,00	36
3NA + 1NK	CAE31••	M5	51,00	36
4NA + ONK	CAE40••	M5	51,00	36

Kontaktör, yardımcı kontaktör ve bobinler için standart kumanda devresi gerilimleri ve kodları

AC gerilim (V) 50 Hz	24	220
LC1E09... E300, CAE için kod	B5	M5



CAE40

## EasyPact TVS serisi kontaktörler , 4 kutuplu , 16 - 125A

Anma akımı (AC1) ≤ 55°C	Referans <sup>(1)</sup>	Standart kumanda devresi gerilimi	Fiyat (TL)	Minimum sip. adedi
<b>Güç devresi AC, kumanda devresi AC</b>				
16A	LC1E06004••	M7	72,00	-
20A	LC1E09004••	M7	82,00	-
25A	LC1E12004••	M7	94,00	-
32A	LC1E18004••	M7	112,00	-
40A	LC1E25004••	M7	158,00	-
45A	LC1E32004••	M7	189,00	-
50A	LC1E38004••	M7	259,00	-
60A	LC1E40004••	M7	407,00	-



LC1-E06004



LRE12



LRE355

Termik ayar sahası (A)	Birlikte kullanacağı kontaktör referansı	Referans	Fiyat (TL)	Minimum sip. adedi
<b>Sınıf 10 A</b>				
<b>Vida bağlantılı</b>				
0,1...0,16	LC1E06...E25	LRE01	79,00	-
0,16...0,25	LC1E06...E25	LRE02	79,00	-
0,25...0,4	LC1E06...E25	LRE03	79,00	-
0,4...0,63	LC1E06...E25	LRE04	79,00	-
0,63...1	LC1E06...E25	LRE05	79,00	-
1...1,6	LC1E06...E25	LRE06	79,00	-
1,6...2,5	LC1E06...E25	LRE07	79,00	-
2,5...4	LC1E06...E25	LRE08	79,00	-
4...6	LC1E06...E25	LRE10	79,00	-
5,5...8	LC1E06...E25	LRE12	79,00	-
7...10	LC1E06...E25	LRE14	79,00	-
9...13	LC1E06...E25	LRE16	79,00	-
12...18	LC1E06...E25	LRE21	79,00	-
16...24	LC1E06...E25	LRE22	79,00	-
23...32	LC1E32...E38	LRE32	107,00	-
30...38	LC1E32...E38	LRE35	120,00	-
17...25	LC1E40...E65	LRE322	145,00	-
23...32	LC1E40...E65	LRE353	145,00	-
30...40	LC1E40...E65	LRE355	145,00	-

\* Daha yüksek akım değerleri için Müşteri Destek Merkezi'ni arayınız. 444 30 30.

## EasyPact TVS serisi için yardımcı donanımlar

Açıklama	Referans	Fiyat (TL)	Minimum sip. adedi
Ön yardımcı kontak bloğu	1 NA + 1 NK	LAEN11	21,00
	2 NA	LAEN20	21,00
	2 NK	LAEN02	21,00
	2 NA + 2 NK	LAEN22	33,00
Yıldız üçgen için zaman gecikmesi	LC1E25...E40	LAETSD	131,00
Enversör mekanik kilit	LC1E06...E40	LAEM1	37,00
LRE röleleri için terminal bloğu	LC1E06...E38	LAEB1	36,00
	LC1E40	LAEB3	100,00

## EasyPact TVS Referans Seçimi

LC1E	12	10	M	5
				5
				50 Hz
				Bobin gerilim kodu
				220 V
				Yardımcı kontak konfigürasyonu
				01 1NK
				10 1NA
				Nominal çalışma akımı AC3
				12 A
				Kontaktör
				EasyPact TVS

(2) Yalnız LC1E38'e kadar.



# Easy9

## Sigorta kutuları ve aksesuarları

Halogen free - IP40

Life Is On

Schneider  
Electric

26 Mayıs 2018

Tanım	Boyutlar (mm) G x Y x D	Referans	Fiyat (TL)	Minimum sip. adedi	Koli adedi
-------	----------------------------	----------	---------------	-----------------------	---------------

### Sıvaüstü dağıtım kutuları, halogen free (HF)

#### Şeffaf kapaklı

8 otomatik sigorta kapasiteli	196x228x102	EZ9E108SOS	27,50	1	10
12 otomatik sigorta kapasiteli	268x228x102	EZ9E112SOS	36,00	1	8
18 otomatik sigorta kapasiteli	376x228x102	EZ9E118SOS	58,60	1	5
24 otomatik sigorta kapasiteli, 2 sıralı	268x353x102	EZ9E212SOS	66,70	1	5
36 otomatik sigorta kapasiteli, 3 sıralı	268x478x102	EZ9E312SOS	88,90	1	4



#### Beyaz opak kapaklı

8 otomatik sigorta kapasiteli	196x228x102	EZ9E108POS	27,50	1	10
12 otomatik sigorta kapasiteli	268x228x102	EZ9E112POS	36,00	1	8
18 otomatik sigorta kapasiteli	376x228x102	EZ9E118POS	58,60	1	5
24 otomatik sigorta kapasiteli, 2 sıralı	268x353x102	EZ9E212POS	66,70	1	5
36 otomatik sigorta kapasiteli, 3 sıralı	268x478x102	EZ9E312POS	88,90	1	4



### Sıvaaltı dağıtım kutuları, halogen free (HF)

#### Şeffaf kapaklı

8 otomatik sigorta kapasiteli	222x252x97	EZ9E108SOF	27,50	1	10
12 otomatik sigorta kapasiteli	294x252x97	EZ9E112SOF	36,00	1	8
18 otomatik sigorta kapasiteli	402x252x99	EZ9E118SOF	58,60	1	5
24 otomatik sigorta kapasiteli, 2 sıralı	294x377x98	EZ9E212SOF	66,70	1	5
36 otomatik sigorta kapasiteli, 3 sıralı	294x502x98	EZ9E312SOF	88,90	1	4



#### Beyaz opak kapaklı

8 otomatik sigorta kapasiteli	222x252x97	EZ9E108POF	27,50	1	10
12 otomatik sigorta kapasiteli	294x252x97	EZ9E112POF	36,00	1	8
18 otomatik sigorta kapasiteli	402x252x99	EZ9E118POF	58,60	1	5
24 otomatik sigorta kapasiteli, 2 sıralı	294x377x98	EZ9E212POF	66,70	1	5
36 otomatik sigorta kapasiteli, 3 sıralı	294x502x98	EZ9E312POF	88,90	1	4



Tanım	Ürün Özelliği	Referans	Fiyat (TL)	Minimum sip. adedi	Koli adedi
-------	---------------	----------	---------------	-----------------------	---------------

#### Aksesuarlar

8 modüllü sigorta kutuları için 1 terminal bloğu	8 delikli	EZ9ETB01	6,00	1	
12 modüllü sigorta kutuları için 1 terminal bloğu	8 delikli	EZ9ETB02	7,00	1	
18 modüllü sigorta kutuları için 1 terminal bloğu	17 delikli	EZ9ETB03	9,50	1	
24 modüllü sigorta kutuları için 1 terminal bloğu	17 delikli	EZ9ETB04	10,70	1	
36 modüllü sigorta kutuları için 1 terminal bloğu	22 delikli	EZ9ETB05	13,50	1	
8 modüllü sigorta kutuları için 2 terminal bloğu	8 delikli	EZ9ETB06	9,30	1	
12 modüllü sigorta kutuları için 2 terminal bloğu	8 delikli	EZ9ETB07	11,00	1	
18 modüllü sigorta kutuları için 2 terminal bloğu	17 delikli	EZ9ETB08	17,20	1	

Not: Easy9 sigorta kutularında nötr ve topraklama baraları opsiyoneldir.





# Mini Pragma

## Modüler Sigorta kutuları ve aksesuarları

Halogen free - IP40

Life Is On

Schneider  
Electric

26 Mayıs 2018

Tanım	Boyutlar (mm) G x Y x D	Referans	Fiyat (TL)	Minimum sip. adedi	Koli adedi
-------	----------------------------	----------	---------------	-----------------------	---------------

### Sıvaüstü dağıtım kutuları, halogen free (HF)

#### Dumanlı şeffaf kapaklı

4 otomatik sigorta kapasiteli	124x198x95	MIP10104T	51,50	1	20
6 otomatik sigorta kapasiteli	160x198x95	MIP10106T	55,90	1	18
8 otomatik sigorta kapasiteli	196x228x102	MIP10108T	62,10	1	10
12 otomatik sigorta kapasiteli	268x228x102	MIP10112T	85,00	1	8
18 otomatik sigorta kapasiteli	376x228x102	MIP10118T	118,00	1	5
24 otomatik sigorta kapasiteli, 2 sıralı	268x353x102	MIP10212T	149,90	1	5
36 otomatik sigorta kapasiteli, 3 sıralı	268x478x102	MIP10312T	213,70	1	4

#### Beyaz opak kapaklı

4 otomatik sigorta kapasiteli	124x198x95	MIP10104	51,50	1	20
6 otomatik sigorta kapasiteli	160x198x95	MIP10106	55,90	1	18
8 otomatik sigorta kapasiteli	196x228x102	MIP10108	62,10	1	10
12 otomatik sigorta kapasiteli	268x228x102	MIP10112	85,00	1	8
18 otomatik sigorta kapasiteli	376x228x102	MIP10118	118,00	1	5
24 otomatik sigorta kapasiteli, 2 sıralı	268x353x102	MIP10212	163,10	1	5
36 otomatik sigorta kapasiteli, 3 sıralı	268x478x102	MIP10312	213,70	1	4

### Sıvaaltı dağıtım kutuları, halogen free (HF)

#### Dumanlı şeffaf kapaklı

4 otomatik sigorta kapasiteli	150x252x97	MIP20104T	51,50	1	15
6 otomatik sigorta kapasiteli	186x252x97	MIP20106T	55,90	1	12
8 otomatik sigorta kapasiteli	222x252x97	MIP20108T	62,10	1	10
12 otomatik sigorta kapasiteli	294x252x97	MIP20112T	85,00	1	8
18 otomatik sigorta kapasiteli	402x252x99	MIP20118T	118,00	1	5
24 otomatik sigorta kapasiteli, 2 sıralı	294x377x98	MIP20212T	149,90	1	5
36 otomatik sigorta kapasiteli, 3 sıralı	294x502x98	MIP20312T	196,40	1	4

#### Beyaz opak kapaklı

4 otomatik sigorta kapasiteli	150x252x97	MIP20104	51,50	1	15
6 otomatik sigorta kapasiteli	186x252x97	MIP20106	55,90	1	12
8 otomatik sigorta kapasiteli	222x252x97	MIP20108	62,10	1	10
12 otomatik sigorta kapasiteli	294x252x97	MIP20112	85,00	1	8
18 otomatik sigorta kapasiteli	402x252x99	MIP20118	118,00	1	5
24 otomatik sigorta kapasiteli, 2 sıralı	294x377x98	MIP20212	149,90	1	5
36 otomatik sigorta kapasiteli, 3 sıralı	294x502x98	MIP20312	196,40	1	4

Tanım	Ürün Özelliği	Referans	Fiyat (TL)	Minimum sip. adedi	Koli adedi
-------	---------------	----------	---------------	-----------------------	---------------

### Aksesuarlar

Acil durum lambası		MIP99050	107,80	1	
Terminal blok desteği (2'li paket) - kesilebilir	18 modül	MIP99036	22,60	1	
Terminal bloğu	4 delikli	MIP99037	16,40	1	
	8 delikli	MIP99038	16,40	1	
	16 delikli	MIP99039	27,70	1	
	20 delikli	MIP99040	28,80	1	
Toprak terminal bloğu	15 delikli	13409	60,60	1	
	24 delikli	13410	73,50	1	
Terminal bloğu yalıtkan kapaklı (1 kırmızı +1 mavi)	7 delikli	OPL13411	48,80	1	
Bölünebilir boşluk kapakları (10'lu paket)	5 modül	13387	17,60	1	
Alçıpan duvar sıvaaltı montaj kiti		MIP99047	24,50	1	
Kilit		MIP99046	165,70	1	
Sembol plakası	standart	13735	40,80	1	
	özel	13736	38,50	1	

Tanım	Boyutlar (mm) G x Y x D	Referans	Fiyat (TL)	Minimum sip. adedi	Koli adedi
-------	----------------------------	----------	---------------	-----------------------	---------------

### Micro Pragma

2 modül, (1+1) sigorta kutusu	51 x 130 x 60	10205	15,80	1	
-------------------------------	---------------	-------	-------	---	--

Not: Bu sayfadaki sigorta kutuları tek referans sistemine göre seçilir, arka taban ve ön yüz beraber gelir. Nötr ve topraklama baraları opsiyoneldir.



MIP99050



MIP99037



13409



13411



10205





# Pragma

## Modüler dağıtım kutuları ve aksesuarları

Halogen free - IP40

Life Is On

Schneider  
Electric

26 Mayıs 2018

Tanım	Nominal Akım In	Referans	Fiyat (TL)	Minimum sip. adedi	Koli adedi
-------	-----------------	----------	------------	--------------------	------------

### Sıvaüstü dağıtım kutuları, halogen free (HF)

#### Gövde

13 otomatik sigorta kapasiteli (1 sıra, 13 modül)	63 A	PRA20113	279,00	1	20
26 otomatik sigorta kapasiteli (2 sıra, 13 modül)	63 A	PRA20213	321,30	1	18
39 otomatik sigorta kapasiteli (3 sıra, 13 modül)	90 A	PRA20313	420,60	1	10
52 otomatik sigorta kapasiteli (4 sıra, 13 modül)	90 A	PRA20413	467,80	1	8
18 otomatik sigorta kapasiteli (1 sıra, 18 modül)	90 A	PRA20118	349,60	1	5
36 otomatik sigorta kapasiteli (2 sıra, 18 modül)	90 A	PRA20218	434,80	1	5
54 otomatik sigorta kapasiteli (3 sıra, 18 modül)	125 A	PRA20318	472,50	1	4
72 otomatik sigorta kapasiteli (4 sıra, 18 modül)	125 A	PRA20418	926,00	1	8
24 otomatik sigorta kapasiteli (1 sıra, 24 modül)	125 A	PRA20124	906,90	1	5
48 otomatik sigorta kapasiteli (2 sıra, 24 modül)	125 A	PRA20224	1.095,90	1	5
72 otomatik sigorta kapasiteli (3 sıra, 24 modül)	160 A	PRA20324	1.279,80	1	4
96 otomatik sigorta kapasiteli (4 sıra, 24 modül)	160 A	PRA20424	1.520,90	1	8
120 otomatik sigorta kapasiteli (5 sıra, 24 modül)	160 A	PRA20524	1.695,50	1	5
144 otomatik sigorta kapasiteli (6 sıra, 24 modül)	160 A	PRA20624	1.837,30	1	5



Sigorta kutuları

### Sıvaaltı dağıtım kutuları, halogen free (HF)

#### Gövde

13 otomatik sigorta kapasiteli (1 sıra, 13 modül)	63 A	PRA25113	330,80	1	15
26 otomatik sigorta kapasiteli (2 sıra, 13 modül)	63 A	PRA25213	378,00	1	12
39 otomatik sigorta kapasiteli (3 sıra, 13 modül)	90 A	PRA25313	496,40	1	10
52 otomatik sigorta kapasiteli (4 sıra, 13 modül)	90 A	PRA25413	666,10	1	8
18 otomatik sigorta kapasiteli (1 sıra, 18 modül)	90 A	PRA25118	425,20	1	5
36 otomatik sigorta kapasiteli (2 sıra, 18 modül)	90 A	PRA25218	505,70	1	5
54 otomatik sigorta kapasiteli (3 sıra, 18 modül)	125 A	PRA25318	576,50	1	4
72 otomatik sigorta kapasiteli (4 sıra, 18 modül)	125 A	PRA25418	926,00	1	12
24 otomatik sigorta kapasiteli (1 sıra, 24 modül)	125 A	PRA25124	906,90	1	10
48 otomatik sigorta kapasiteli (2 sıra, 24 modül)	125 A	PRA25224	1.095,90	1	8
72 otomatik sigorta kapasiteli (3 sıra, 24 modül)	160 A	PRA25324	1.279,80	1	5
96 otomatik sigorta kapasiteli (4 sıra, 24 modül)	160 A	PRA25424	1.520,90	1	5
120 otomatik sigorta kapasiteli (5 sıra, 24 modül)	160 A	PRA25524	1.695,50	1	4
144 otomatik sigorta kapasiteli (6 sıra, 24 modül)	160 A	PRA25624	1.837,30	1	



Tanım	Referans	Fiyat (TL)	Referans	Fiyat (TL)	Minimum sip. adedi	Koli adedi
-------	----------	------------	----------	------------	--------------------	------------

#### Kapak

Boyutlar	Opak Kapak	Şeffaf Kapak				
13 otomatik sigorta kapasiteli (1 sıra, 13 modül)	PRA16113	80,50	PRA15113	104,20	1	15
26 otomatik sigorta kapasiteli (2 sıra, 13 modül)	PRA16213	127,80	PRA15213	170,40	1	12
39 otomatik sigorta kapasiteli (3 sıra, 13 modül)	PRA16313	141,80	PRA15313	127,80	1	10
52 otomatik sigorta kapasiteli (4 sıra, 13 modül)	PRA16413	179,90	PRA15413	179,90	1	8
18 otomatik sigorta kapasiteli (1 sıra, 18 modül)	PRA16118	90,10	PRA15118	118,50	1	5
36 otomatik sigorta kapasiteli (2 sıra, 18 modül)	PRA16218	141,80	PRA15218	118,50	1	5
54 otomatik sigorta kapasiteli (3 sıra, 18 modül)	PRA16318	160,70	PRA15318	127,80	1	4
72 otomatik sigorta kapasiteli (4 sıra, 18 modül)	PRA16418	189,20	PRA15418	212,70	1	12
24 otomatik sigorta kapasiteli (1 sıra, 24 modül)	PRA16124	297,90	PRA15124	571,60	1	10
48 otomatik sigorta kapasiteli (2 sıra, 24 modül)	PRA16224	893,10	PRA15224	647,30	1	8
72 otomatik sigorta kapasiteli (3 sıra, 24 modül)	PRA16324	486,50	PRA15324	760,60	1	5
96 otomatik sigorta kapasiteli (4 sıra, 24 modül)	PRA16424	534,00	PRA15424	864,50	1	5
120 otomatik sigorta kapasiteli (5 sıra, 24 modül)	PRA16524	614,20	PRA15524	977,70	1	4
144 otomatik sigorta kapasiteli (6 sıra, 24 modül)	PRA16624	670,80	PRA15624	1.077,00	1	

\*Arayüz ve aksesuarlar için 444 30 30 Müşteri Destek Merkezi ile iletişime geçiniz.



130x200



220x300

Boyut (mm)	Referans	Fiyat (TL)	Min. Sip. Adedi
<b>Boş kombinasyon kutuları</b>			
<b>IP 54</b>			
130x220	3477-757-0600	40,60	1
220x300	3477-758-0600	73,00	1

IP54 ürünler nötr baralarıyla beraber satılmaktadır.

## Sanayi tipi fiş-prizler Kauçuk fiş-priz serisi



Kauçuk üçlü grup priz



3201-301-0300  
1x16A düz fiş



3201-367-0900  
1x16A pano prizi

Açıklama	Bağlantı tipi	Referans	Fiyat (TL)	Minimum sip. adedi
<b>1x16A, monofaze, 2P + T, IP44</b>				
Priz grubu	Kauçuk uzatma prizi	3201-360-0300	17,80	40
	Kauçuk duvar prizi	3201-362-0300	23,40	30
	Kauçuk üçlü grup priz	3201-366-0301	39,80	12
	Makina prizi	3201-364-0900	21,80	30
	Pano prizi	3201-367-0900	12,50	100
Fiş grubu	Kauçuk düz fiş (IP54)	3201-301-0300	12,20	60
	Kauçuk eğik fiş (IP54)	3201-302-0300	14,90	45

## Ark kaynak makina bağlantı elemanları

200A, 16-50 mm	Düz fiş	Kablolu	3273-301-0365	48,40	50
	Trafo prizi	Kablolu	3273-368-0365	64,80	50
	Uzatma prizi	Kablolu	3273-360-0365	50,40	50
400A, 50-95 mm	Düz fiş	Kablolu	3274-301-0366	43,90	50
	Trafo prizi	Kablolu	3274-368-0366	67,50	50
	Uzatma prizi	Kablolu	3274-360-0366	47,40	50



# Sanayi tipi fiş-prizler

## CEE17 norm fiş-priz serisi

### PratiKa serisi

Life Is On

Schneider  
Electric

26 Mayıs 2018



PKF 16M723  
3x16A uzatma prizi,  
IP67 vidalı bağlantı



PKY16F723  
3x16A eğik makina prizi,  
IP67 hızlı bağlantı



PKF16M423  
3x16A uzatma prizi,  
IP67 vidalı bağlantı



PKX16M423  
3x16A düz fiş,  
IP44 hızlı bağlantı



PKE16M734  
4x16A düz fiş,  
IP67 vidalı bağlantı



PKF16W434  
4x16A duvar prizi,  
IP44 vidalı bağlantı



PKX16M434  
4x16A düz fiş,  
IP44 hızlı bağlantı

Açıklama	Referans	Fiyat (TL)	Minimum sip. adedi	
<b>3x16A, monofaze, 2P + T, IP67 Vidalı bağlantı</b>				
Priz grubu	Uzatma prizi	PKF16M723	41,30	10
	Eğik makina prizi	PKF16F723	39,00	10
Fiş grubu	Düz makina prizi	PKF16G723	39,00	10
	Duvar prizi	PKF16W723	62,30	10
	Düz fiş	PKE16M723	29,40	10
	Eğik fiş	81754	46,00	10
	Duvar fişi	83554	66,80	4
	Eğik makina fişi	83854	39,90	10
<b>Hızlı bağlantı</b>				
Priz grubu	Uzatma prizi	PKY16M723	45,60	10
	Eğik makina prizi	PKY16F723	43,00	10
Fiş grubu	Düz makina prizi	PKY16G723	43,00	10
	Düz fiş	PKX16M723	33,80	10
<b>3x16A, monofaze, 2P + T, IP44 Vidalı bağlantı</b>				
Priz grubu	Uzatma prizi	PKF16M423	30,30	10
	Eğik makina prizi	PKF16F423	26,80	10
Fiş grubu	Düz makina prizi	PKF16G423	26,80	10
	Duvar prizi	PKF16W423	43,30	8
	Düz fiş	PKE16M423	22,20	10
	Eğik fiş	81704	29,30	10
	Duvar fişi	PKE16W423	32,70	8
	Eğik makina fişi	81804	40,50	10
	Düz makina fişi	81829	47,20	10
<b>Hızlı bağlantı</b>				
Priz grubu	Uzatma prizi	PKY16M423	33,80	10
	Eğik makina prizi	PKY16F423	29,90	10
Fiş grubu	Düz makina prizi	PKY16G423	29,90	10
	Duvar prizi	PKY16W423	49,90	8
	Düz fiş	PKX16M423	25,40	10
	Duvar fişi	PKX16W423	36,10	8
<b>Sistem Adaptörleri</b>				
3x16A CEE17 / 2P+T Schuko Adaptör	PKZA203	100,40	10	
<b>4x16A, trifaze, 3P + T, IP67 Vidalı bağlantı</b>				
Priz grubu	Uzatma prizi	PKF16M734	56,00	10
	Eğik makina prizi	PKF16F734	47,70	10
Fiş grubu	Düz makina prizi	PKF16G734	47,70	10
	Duvar prizi	PKF16W734	68,60	10
	Düz fiş	PKE16M734	35,60	10
	Eğik fiş	81758	51,00	10
	Duvar fişi	83558	67,00	4
	Eğik makina fişi	83858	40,30	10
<b>Hızlı bağlantı</b>				
Priz grubu	Uzatma prizi	PKY16M734	56,00	10
	Düz makina prizi	PKY16G734	52,30	10
Fiş grubu	Düz fiş	PKX16M734	39,10	10
<b>4x16A, trifaze, 3P + T, IP67 Vidalı bağlantı</b>				
Priz grubu	Uzatma prizi	PKF16M434	40,20	10
	Eğik makina prizi	PKF16F434	24,60	10
Fiş grubu	Düz makina prizi	PKF16G434	37,90	10
	Duvar prizi	PKF16W434	55,00	8
	Düz fiş	PKE16M434	28,10	10
	Eğik fiş	81708	40,60	10
	Duvar fişi	PKE16W434	35,40	8
	Eğik makina fişi	81808	43,30	10
	Düz makina fişi	81833	49,40	10
<b>Hızlı bağlantı</b>				
Priz grubu	Uzatma prizi	PKY16M434	44,10	10
	Eğik makina prizi	PKY16F434	41,60	10
Fiş grubu	Düz makina prizi	PKY16G434	41,60	10
	Duvar prizi	PKY16W434	60,40	8
	Düz fiş	PKX16M434	31,30	10
	Duvar fişi	PKX16W434	39,90	8

Açıklama	Referans	Fiyat (TL)	Minimum sip. adedi	
<b>5x16A, trifaze, 3P +N + T, IP67 Vidalı bağlantı</b>				
Priz grubu	Uzatma prizi	PKF16M735	55,00	80
	Eğik makina prizi	PKF16F735	49,90	10
	Düz makina prizi	PKF16G735	35,00	10
	Duvar prizi	PKF16W735	73,80	6
Fiş grubu	Düz fiş	PKE16M735	44,90	10
	Eğik fiş	81759	47,20	10
	Duvar fişi	83559	93,00	2
	Eğik makina fişi	83859	46,20	4
<b>Hızlı bağlantı</b>				
Priz grubu	Uzatma prizi	PKY16M735	60,40	8
	Eğik makina prizi	PKY16F735	54,70	10
	Düz makina prizi	PKY16G735	54,70	10
Fiş grubu	Düz fiş	PXK16M735	49,80	10
<b>5x16A, trifaze, 3P +N + T, IP44 Vidalı bağlantı</b>				
Priz grubu	Uzatma prizi	PKF16M435	45,90	10
	Eğik makina prizi	PKF16F435	39,60	10
	Düz makina prizi	PKF16G435	39,60	10
	Duvar prizi	PKF16W435	46,60	6
Fiş grubu	Düz fiş	PKE16M435	32,70	10
	Eğik fiş	81709	38,30	10
	Duvar fişi	PKE16W435	41,10	6
	Eğik makina fişi	81809	42,40	4
Düz makina fişi	81834	52,70	10	
<b>Hızlı bağlantı</b>				
Priz grubu	Uzatma prizi	PKY16M435	53,10	10
	Eğik makina prizi	PKY16F435	45,60	10
	Düz makina prizi	PKY16G435	45,60	10
	Duvar prizi	PKY16W435	64,80	6
Fiş grubu	Düz fiş	PXK16M435	33,70	10
	Duvar fişi	PXK16W435	65,30	6
<b>3x32A, monofaze, 2P + T, IP67 Vidalı bağlantı</b>				
Priz grubu	Uzatma prizi	PKF32M723	55,60	6
	Eğik makina prizi	PKF32F723	48,80	8
	Düz makina prizi	PKF32G723	48,80	6
	Duvar prizi	PKF32W723	81,80	5
Fiş grubu	Düz fiş	PKE32M723	44,70	6
	Eğik fiş	81766	82,00	6
	Duvar fişi	83566	112,00	2
	Eğik makina fişi	83866	63,50	4
<b>Hızlı bağlantı</b>				
Priz grubu	Uzatma prizi	PKY32M723	64,80	6
	Eğik makina prizi	PKY32F723	56,00	8
	Düz makina prizi	PKY32G723	56,00	6
Fiş grubu	Düz fiş	PXK32M723	55,20	6
<b>3x32A, monofaze, 2P + T, IP44 Vidalı bağlantı</b>				
Priz grubu	Uzatma prizi	PKF32M423	44,70	10
	Eğik makina prizi	PKF32F423	39,10	8
	Düz makina prizi	PKF32G423	39,10	10
	Duvar prizi	PKF32W423	60,90	6
Fiş grubu	Düz fiş	PKE32M423	35,30	10
	Duvar fişi	PKE32W423	47,50	6
	Eğik makina fişi	81816	51,90	4
	Düz makina fişi	81841	67,50	10
<b>Hızlı bağlantı</b>				
Priz grubu	Uzatma prizi	PKY32M423	53,30	6
	Eğik makina prizi	PKY32F423	49,90	8
	Düz makina prizi	PKY32G423	48,10	6
	Duvar prizi	PKY32W423	70,80	6
Fiş grubu	Düz fiş	PXK32M423	43,80	6
	Duvar fişi	PXK32W423	56,60	6
<b>4x32A, trifaze, 3P + T, IP67 Vidalı bağlantı</b>				
Priz grubu	Uzatma prizi	PKF32M734	55,60	6
	Eğik makina prizi	PKF32F734	54,20	8
	Düz makina prizi	PKF32G734	54,20	6
	Duvar prizi	PKF32W734	87,30	5
Fiş grubu	Düz fiş	PKE32M734	49,30	6
	Eğik fiş	81770	86,50	6
	Duvar fişi	83570	95,60	2
	Eğik makina fişi	83870	68,00	4
<b>Hızlı bağlantı</b>				
Priz grubu	Uzatma prizi	PKY32M734	64,80	10
	Eğik makina prizi	PKY32F734	62,70	8
	Düz makina prizi	PKY32G734	62,70	8
Fiş grubu	Düz fiş	PXK32M734	57,60	10



PKY16M435  
5x16A uzatma prizi  
IP44 hızlı bağlantı



PKF32M723  
3x32A uzatma prizi  
IP67 vidalı bağlantı



PKX32M723  
3x32A düz fiş,  
IP67 hızlı bağlantı



PKE32W423  
3x32A duvar fişi,  
IP44 vidalı bağlantı



PKY32G423  
3x32A düz makina prizi,  
IP44 hızlı bağlantı



PKE32M734  
3x32A düz fiş,  
IP67 vidalı bağlantı



# Sanayi tipi fiş-prizler

## CEE17 norm fiş-priz serisi

### PratiKa serisi

Life Is On

Schneider  
Electric

26 Mayıs 2018

Açıklama	Referans	Fiyat (TL)	Minimum sip. adedi	
<b>4x32A, trifaze, 3P + T, IP44 Vidalı bağlantı</b>				
Priz grubu	Uzatma prizi	PKF32M434	53,10	10
	Eğik makina prizi	PKF32F434	45,90	8
	Düz makina prizi	PKF32G434	45,90	10
	Duvar prizi	PKF32W434	68,60	6
Fiş grubu	Düz fiş	PKE32M434	37,90	10
	Duvar fişi	PKE32W434	52,00	6
	Eğik makina fişi	81820	57,00	4
	Düz makina fişi	81845	58,30	10
<b>Hızlı bağlantı</b>				
Priz grubu	Uzatma prizi	PKY32M434	64,20	6
	Eğik makina prizi	PKY32F434	55,70	7
	Düz makina prizi	PKY32G434	79,00	6
	Duvar prizi	PKY32W434	79,00	6
Fiş grubu	Düz fiş	PKX32M434	50,80	6
	Duvar fişi	PKX32W434	78,60	6
<b>5x32A, trifaze, 3P + N + T, IP67 Vidalı bağlantı</b>				
Priz grubu	Uzatma prizi	PKF32M735	64,20	6
	Eğik makina prizi	PKF32F735	59,80	7
	Düz makina prizi	PKF32G735	59,80	6
	Duvar prizi	PKF32W735	88,40	5
Fiş grubu	Düz fiş	PKE32M735	53,30	6
	Eğik fiş	81771	78,00	6
	Duvar fişi	83571	121,50	2
	Eğik makina fişi	83871	60,20	4
<b>Hızlı bağlantı</b>				
Priz grubu	Uzatma prizi	PKY32M735	82,30	8
	Eğik makina prizi	PKY32F735	72,60	7
	Düz makina prizi	PKY32G735	72,60	8
Fiş grubu	Düz fiş	PKX32M735	76,10	10
<b>5x32A, trifaze, 3P + N + T, IP44 Vidalı bağlantı</b>				
Priz grubu	Uzatma prizi	PKF32M435	57,10	8
	Eğik makina prizi	PKF32F435	52,70	7
	Düz makina priz	PKF32G435	52,70	6
	Duvar prizi	PKF32W435	70,40	6
Fiş grubu	Düz fiş	PKE32M435	45,20	10
	Duvar fişi	PKE32W435	56,60	6
	Eğik makina fişi	81821	54,50	4
	Düz makina fişi	81846	61,90	10
<b>Hızlı bağlantı</b>				
Priz grubu	Uzatma prizi	PKY32M435	68,90	8
	Eğik makina prizi	PKY32F435	57,40	7
	Düz makina prizi	PKY32G435	63,20	8
	Duvar prizi	PKY32W435	81,80	6
Fiş grubu	Düz fiş	PKX32M435	54,30	10
	Duvar fişi	PKX32W435	67,60	6
<b>3x63A, monofaze, 2P + T, vidalı bağlantı, IP67</b>				
Priz grubu	Uzatma prizi	81478	223,50	1
	Eğik makina prizi	81278	198,00	1
	Düz makina prizi	81178	263,90	1
Fiş grubu	Düz fiş	81378	175,30	1
	Duvar fişi	81578	333,80	1
	Düz makina fişi	81878	147,00	1
<b>3x63A, monofaze, 2P + T, vidalı bağlantı, IP44</b>				
Priz grubu	Uzatma prizi	81428	183,90	1
	Eğik makina prizi	81228	159,10	1
Fiş grubu	Düz fiş	81328	148,20	1
	Düz makina fişi	81528	124,00	1
<b>4x63A, trifaze, 3P + T, vidalı bağlantı, IP67</b>				
Priz grubu	Uzatma prizi	81482	217,80	1
	Eğik makina prizi	81282	192,10	1
	Duvar prizi	81182	274,40	1
	Düz fiş	81382	163,40	1
Fiş grubu	Duvar fişi	81582	310,00	1
	Düz makina fişi	81882	222,50	1



PKY32M434  
4x32A uzatma prizi,  
IP44 hızlı bağlantı



PKY32F435  
5x32A eğik makina prizi,  
IP44 hızlı bağlantı



81378  
3x63A düz fiş,  
IP67 vidalı bağlantı



81328  
3x63A düz fiş,  
IP44 vidalı bağlantı



# Sanayi tipi fiş-prizler

## CEE17 norm fiş-priz serisi

### PratiKa serisi

Life Is On

Schneider  
Electric

26 Mayıs 2018

Tanım	Referans	Fiyat (TL)	Minimum sipariş adedi	
<b>4x63A, trifaze, 3P + T, vidalı bağlantı, IP44</b>				
Priz grubu	Uzatma Prizi	81432	207,10	1
	Eğik makina prizi	81232	171,70	1
	Duvar Prizi	81132	242,20	1
Fiş grubu	Düz Fiş	81332	155,40	1
	Düz makina Fişi	81532	163,70	1
<b>5x63A, trifaze, 3P + N + T, vidalı bağlantı, IP67</b>				
Priz grubu	Uzatma Prizi	81483	274,40	1
	Eğik makina Prizi	81283	229,70	1
	Duvar Prizi	81183	295,80	1
Fiş grubu	Düz Fiş	81383	202,70	1
	Duvar Fişi	81583	354,70	1
	Düz makina Fişi	81883	269,80	1
<b>5x63A, trifaze, 3P + N + T, vidalı bağlantı, IP44</b>				
Priz grubu	Uzatma Prizi	81433	286,60	1
	Eğik makina Prizi	81233	224,00	1
	Duvar Prizi	81133	268,40	1
Fiş grubu	Düz makina Fişi	81533	222,30	1
	Düz Fiş	81333	176,70	1
<b>4x125A, trifaze, 3P + T, vidalı bağlantı, IP67</b>				
Priz grubu	Uzatma Prizi	81494	445,60	1
	Eğik makina prizi	81294	237,10	1
	Duvar Prizi	81194	549,20	1
Fiş grubu	Düz Fiş	81394	403,90	1
	Duvar Fişi	81594	452,80	1
	Düz makina Fişi	81894	253,40	1
<b>5x125A, trifaze, 3P + N + T, vidalı bağlantı, IP67</b>				
Priz grubu	Uzatma Prizi	81495	476,30	1
	Eğik makina prizi	81295	303,90	1
	Duvar Prizi	81195	588,50	1
Fiş grubu	Düz Fiş	81395	463,40	1
	Duvar Fişi	81595	484,70	1
	Düz makina Fişi	81895	403,90	1



81382  
4x63A düz fiş,  
IP67 vidalı bağlantı



81383  
5x63A düz fiş,  
IP67 vidalı bağlantı



# Sanayi tipi fiş-prizler

## PratiKa serisi

Life Is On

Schneider  
Electric

26 Mayıs 2018



82031  
Makina prizi, 3x16 monofaze  
IP44



PKB63T534  
Makina prizi, 4x63 trifaze  
IP65



83097  
Duvar prizi, 5x32 trifaze  
IP65



PKZM409  
3 priz çıkışlı, IP67



PKE32M7C4  
Düz fiş, IP67

Açıklama	Bağlantı tipi	Referans	Fiyat (TL)	Minimum sip. adedi	
<b>İçten kilitleli prizler</b>		<b>Koruma sınıfı</b>			
<b>3 x 16, monofaze, 2P+T</b>	Makina prizi	IP44	82031	260,00	1
	Makina prizi	IP65	82081	309,30	1
	Duvar prizi	IP44	83031	311,60	1
<b>4 x 16, trifaze, 3P+T</b>	Makina prizi	IP44	82035	291,60	1
	Makina prizi	IP65	82085	391,10	1
	Duvar prizi	IP44	83085	348,50	1
<b>5 x 16, trifaze, 3P+N+T</b>	Makina prizi	IP44	82036	328,70	1
	Makina prizi	IP65	82086	371,40	1
	Duvar prizi	IP44	83036	394,80	1
<b>3 x 32, monofaze, 2P+T</b>	Makina prizi	IP44	82042	306,50	1
	Makina prizi	IP65	82092	402,50	1
	Duvar prizi	IP44	83042	367,40	1
<b>4 x 32, trifaze, 3P+T</b>	Makina prizi	IP44	82046	350,70	1
	Makina prizi	IP65	82096	442,90	1
	Duvar prizi	IP44	83046	420,90	1
<b>5 x 32, trifaze, 3P+N+T</b>	Makina prizi	IP44	82047	391,10	1
	Makina prizi	IP65	82097	498,30	1
	Duvar prizi	IP44	83047	470,50	1
<b>3 x 63, monofaze, 2P+T</b>	Makina prizi	P65	PKB63T523	1.384,30	1
	Duvar prizi	IP65	PKB63P523	1.492,90	1
<b>4 x 63, trifaze, 3P+T</b>	Makina prizi	P65	PKB63T534	1.492,90	1
	Duvar prizi	IP65	PKB63P534	1.681,00	1
<b>5 x 63, trifaze, 3P+N+T</b>	Makina prizi	P65	PKB63T535	1.792,80	1
	Duvar prizi	IP65	PKB63P535	1.868,20	1
<b>Multi PratiKa çoklu adaptörler (LED'li)</b>					
3 priz çıkışlı, IP44	3x16A	3 x (3x16A)	PKZM409	294,20	1
<b>Konteyner çözümleri</b>					
<b>3x32, trifaze, 3P + E, IP44, vidalı bağlantı</b>					
Fiş grubu	Düz fiş		IPKE32M7C4	96,40	1
	Makina fişi		83899	99,10	1
Priz grubu	Uzatma prizi		PKF32M7C4	128,30	1
	Duvar prizi		81199	153,00	1



Açıklama	Referans	Fiyat (TL)	Minimum sip. adedi
<b>5 kontaklı fiş-prizler 4P + PE 220-240 V 10A</b>			
Komple fiş, rakorsuz	TEX05WP10	36,10	50
Komple uzatma prizi, rakorsuz	TEY05WS10	36,80	50
Komple makina prizi	TEY05PS10	36,90	50
Komple yatay makina prizi	TEY05AS10	38,30	50
Priz çekirdek	TEI05WS10	21,20	100
Fiş çekirdek	TEI05WP10	20,10	100
Alüminyum fiş gövde, rakorsuz	TEB05WP10	16,50	80
Alüminyum uzatma priz gövde, rakorsuz	TEB05WS10	19,40	50
Alüminyum makina priz gövde	TEB05PS10	17,10	50
Alüminyum yatay makina priz gövde	TEB05AS10	18,50	50
11'lik 5 kontaklı çoklu rakor (metal)	3298-530-0000	11,70	-
<b>10 kontaklı fiş-prizler 10P + PE 380-415 V 16A</b>			
Komple fiş, rakorsuz	TEX10WP16	55,30	42
Komple makina fişi	TEX10PP16	71,40	20
Komple uzatma prizi, rakorsuz	TEY10WS16	78,40	15
Komple mandalsız uzatma prizi	TEY10US16	55,90	15
Komple makina prizi	TEY10PS16	67,00	20
Duvar prizi, rakorsuz	TEY10MS16	142,20	8
Priz çekirdek	TEI10WS16	39,10	20
Fiş çekirdek	TEI10WP16	34,90	20
Alüminyum fiş gövde, rakorsuz	TEB10WP16	28,90	20
Alüminyum uzatma priz gövde, rakorsuz	TEB10WS16	55,90	15
Alüminyum makina priz gövde	TEB10PS16	49,80	20
Taban, rakorsuz	TE26252	73,80	18
16'lık 10 kontaklı çoklu rakor (metal)	3298-531-0000	17,30	-
<b>16 kontaklı fiş-prizler 16P + PE 380-415 V 16A</b>			
Komple fiş, rakorsuz	TEX16WP16	63,90	10
Komple makina fişi	TEX16PP16	79,80	20
Komple uzatma prizi, rakorsuz	TEY16WS16	95,70	10
Komple mandalsız uzatma prizi	TEY16US16	67,80	15
Komple makina prizi	TEY16PS16	77,30	36
Duvar prizi, rakorsuz	TEY16MS16	145,50	7
Priz çekirdek	TEI16WS16	45,50	20
Fiş çekirdek	TEI16WP16	41,00	20
Alüminyum fiş gövde, rakorsuz	TEB16WP16	35,30	10
Alüminyum uzatma priz gövde, rakorsuz	TEB16WS16	64,30	10
Alüminyum makina priz gövde	TEB16PS16	52,30	15
Taban, rakorsuz	TE26253	75,90	16
21'lik 16, 24, 32 kontaklı çoklu rakor (metal)	3298-532-0000	21,80	-
<b>24 kontaklı fiş-prizler 24P + PE 380-415 V 16A</b>			
Komple fiş, rakorsuz	TEX24WP16	77,30	28
Komple makina fişi	TEX24PP16	90,70	20
Komple uzatma prizi, rakorsuz	TEY24WS16	118,20	8
Komple mandalsız uzatma prizi	TEY24US16	81,40	15
Komple makina prizi	TEY24PS16	95,70	15
Duvar prizi, rakorsuz	TEY24MS16	183,80	13
Priz çekirdek	TEI24WS16	57,70	20
Fiş çekirdek	TEI24WP16	55,30	20
Alüminyum fiş gövde, rakorsuz	TEB24WP16	39,50	10
Alüminyum uzatma priz gövde, rakorsuz	TEB24WS16	71,80	8
Alüminyum makina priz gövde	TEB24PS16	57,40	15
Taban, rakorsuz	TE26254	78,30	12
21'lik 16, 24, 32 kontaklı çoklu rakor (metal)	3298-532-0000	21,80	-



TEB16PS16



TEI10WS16





TEY10WS16



TEY16PS16



TEY24MS16

Açıklama	Referans	Fiyat (TL)	Minimum sip. adedi
<b>32 kontaklı fiş-prizler 32P + PE 380-415 V 16A</b>			
 Komple fiş, rakorsuz (çift mandallı kilitleme, yandan rakor girişi)	TEX32WP16-00	125,40	6
Komple fiş, rakorsuz (çift mandallı kilitleme, üstten rakor girişi)	TEX32WP16-01	114,20	6
Komple fiş, rakorsuz (tek mandallı kilitleme, yandan rakor girişi)	TEX32WP16-10	114,20	6
Komple fiş, rakorsuz (tek mandallı kilitleme, üstten rakor girişi)	TEX32WP16-11	114,20	6
Komple makina fişi (çift mandallı kilitleme)	TEX32PP16-00	119,00	6
Komple makina fişi (tek mandallı kilitleme)	TEX32PP16-10	119,00	6
Komple uzatma prizi, rakorsuz (çift mandallı kilitleme)	TEY32WS16-01	156,40	6
Komple mandalsız uzatma prizi (çift mandallı kilitleme, yandan girişi)	TEY32US16-00	116,90	5
Komple mandalsız uzatma prizi (çift mandallı kilitleme, üstten girişi)	TEY32US16-01	116,90	5
Komple mandalsız uzatma prizi (tek mandallı kilitleme, yandan girişi)	TEY32US16-10	123,50	5
Komple mandalsız uzatma prizi (tek mandallı kilitleme, üstten girişi)	TEY32US16-11	123,50	5
Komple makina prizi (çift mandallı kilitleme)	TEY32PS16-00	134,40	10
Komple makina prizi (tek mandallı kilitleme)	TEY32PS16-10	134,40	9
Duvar prizi, rakorsuz (çift mandallı kilitleme)	TEY32MS16-00	305,70	4
Duvar prizi, rakorsuz (tek mandallı kilitleme)	TEY32MS16-10	305,70	4
Priz çekirdek <sup>1</sup>	TEI16WS16	45,50	20
Fiş çekirdek <sup>1</sup>	TEI16WP16	41,00	20
Alüminyum fiş gövde, rakorsuz (çift mandallı kilitleme, yandan rakor girişi)	TEB32WP16-00	67,00	6
Alüminyum fiş gövde, rakorsuz (çift mandallı kilitleme, üstten rakor girişi)	TEB32WP16-01	67,00	6
Alüminyum fiş gövde, rakorsuz (tek mandallı kilitleme, yandan rakor girişi)	TEB32WP16-10	58,00	6
Alüminyum fiş gövde, rakorsuz (tek mandallı kilitleme, üstten rakor girişi)	TEB32WP16-11	58,00	6
Alüminyum uzatma priz gövde, rakorsuz (çift mandallı kilitleme)	TEB32WS16-01	86,30	5
Alüminyum makina priz gövde (çift mandallı kilitleme)	TEB32PS16-00	74,90	10
Alüminyum makina priz gövde (tek mandallı kilitleme)	TEB32PS16-10	65,30	9
Taban, rakorsuz	TE26255	116,00	5
21'lik 16, 24, 32 kontaklı çoklu rakor (metal)	3298-532-0000	21,80	-
<b>48 kontaklı fiş-prizler 48P + PE 380-415 V 16A</b>			
 Komple fiş, rakorsuz (çift mandallı kilitleme, yandan rakor girişi)	TEX48WP16-00	163,70	4
Komple fiş, rakorsuz (çift mandallı kilitleme, üstten rakor girişi)	TEX48WP16-01	163,70	4
Komple fiş, rakorsuz (tek mandallı kilitleme, yandan rakor girişi)	TEX48WP16-10	163,70	4
Komple fiş, rakorsuz (tek mandallı kilitleme, üstten rakor girişi)	TEX48WP16-11	163,70	4
Komple makina fişi (çift mandallı kilitleme)	TEX48PP16-00	139,80	4
Komple makina fişi (tek mandallı kilitleme)	TEX48PP16-10	139,80	4
Komple uzatma prizi, rakorsuz (çift mandallı kilitleme)	TEY48WS16-01	180,30	4
Komple mandalsız uzatma prizi (çift mandallı kilitleme, yandan girişi)	TEY48US16-00	144,70	4
Komple mandalsız uzatma prizi (çift mandallı kilitleme, üstten girişi)	TEY48US16-01	144,70	4
Komple mandalsız uzatma prizi (tek mandallı kilitleme, yandan girişi)	TEY48US16-10	150,80	4
Komple mandalsız uzatma prizi (tek mandallı kilitleme, üstten girişi)	TEY48US16-11	150,80	4
Komple makina prizi (çift mandallı kilitleme)	TEY48PS16-00	169,80	18
Komple makina prizi (tek mandallı kilitleme)	TEY48PS16-10	169,80	9
Duvar prizi, rakorsuz (çift mandallı kilitleme)	TEY48MS16-00	324,20	3
Duvar prizi, rakorsuz (tek mandallı kilitleme)	TEY48MS16-10	324,20	3
Priz çekirdek	TEI24WS16	57,70	20
Fiş çekirdek	TEI24WP16	55,30	20
Alüminyum fiş gövde, rakorsuz (çift mandallı kilitleme, yandan rakor girişi)	TEB48WP16-00	59,10	4
Alüminyum fiş gövde, rakorsuz (çift mandallı kilitleme, üstten rakor girişi)	TEB48WP16-01	59,10	4
Alüminyum fiş gövde, rakorsuz (tek mandallı kilitleme, yandan rakor girişi)	TEB48WP16-10	58,60	4
Alüminyum fiş gövde, rakorsuz (tek mandallı kilitleme, üstten rakor girişi)	TEB48WP16-11	58,60	4
Alüminyum uzatma priz gövde, rakorsuz (çift mandallı kilitleme)	TEB48WS16-01	99,00	10
Alüminyum makina priz gövde (çift mandallı kilitleme)	TEB48PS16-00	91,40	9
Alüminyum makina priz gövde (tek mandallı kilitleme)	TEB48PS16-10	86,70	4
Taban, rakorsuz	TE26256	132,60	4
29'lük 48 kontaklı çoklu rakor (metal)	3298-533-0000	57,40	-

(1) 32 ve 48 kontaklı gövdelerde 2'şer adet 16'lık veya 24'lük çekirdek kullanmak gerekmektedir.

# Schneider Electric kalitesiyle fark yaratan hareket dedektörleri

Güvenli, kullanışlı, enerji tasarruflu...



Yüksek frekanslı 2 kanal mikrodalga sensör, 360°



İç ortam hareket dedektörü, standart 360°, sivaaltı



Dual Teknolojili (PIR + Ultrasonik) sensör, 360°



DALI Passive InfraRed sensör, 360°

Tanım	Referans	Fiyat (TL)	Minimum sip. adedi
İç ortam hareket dedektörü, standart 360°	CCT56P002	264,60	1
Dış ortam hareket dedektörü, standart 120°	CCT56P004	256,80	1
Dış ortam hareket dedektörü, standart 360°	CCT56P008	433,30	1
İç ortam sıva-altı hareket dedektörü, standart 360°	CCT56P001	244,70	1

Tanım	Referans	Fiyat (Euro)	Minimum sip. adedi
<b>YENİ</b> DALI PIR (230V)	CCT552006	150,00	1
<b>YENİ</b> Slave PIR (DALI 230V için)	CCT555006	110,00	1
<b>YENİ</b> DALI PIR için uzaktan kumanda (230V)	CCT556006	24,00	1
<b>YENİ</b> Mikrodalga Sensör - 2 kanallı	CCT551023	120,00	1
<b>YENİ</b> Mikrodalga Sensör için uzaktan kumanda	CCT556023	24,00	1
<b>YENİ</b> Dual Teknoloji (UltraSonic + PIR) Sensör - 1 kanallı	CCT551011	135,00	1
<b>YENİ</b> Dual Teknoloji (UltraSonic + PIR) Sensör - 2 kanallı	CCT551012	165,00	1
<b>YENİ</b> Dual Teknoloji (UltraSonic + PIR) Sensör için uzaktan kumanda	CCT556011	24,00	1

Dış ortam hareket dedektörü Standart 120°	Dış ortam hareket dedektörü Standart 360°	İç ortam hareket dedektörü Standart 360°
Ev girişlerinin ve geçiş yollarının otomatik aydınlatılması için ideal.	Binaların her yönden tam anlamıyla gözlenebilmesi için ideal.	Her türlü kapalı ortam aydınlatma uygulamalarında otomatik olarak açma-kapama için ideal.
120°'ye kadar algılama açısı.	360°'ye kadar algılama açısı.	360° algılama açısı.
Algılama alanı: 3-12 m.	Algılama alanı: 8-12 m.	Algılama alanı: 3 m tavan yüksekliğine monte edildiğinde 8 m'lik menzil.
Aydınlık seviyesi ayar: 5 - 2000 lux	Aydınlık seviyesi ayar: 5 - 2000 lux	Aydınlık seviyesi ayar: 5 - 2000 lux
Aydınlatma süresi ayar: 3 saniye - 30 dakika	Aydınlatma süresi ayar: 5 saniye - 20 dakika	Aydınlatma süresi ayar: Sıva üstü: 3 saniye -10 dakika Sıva altı: 5 saniye - 8 dakika
Koruma sınıfı: IP 55	Koruma sınıfı: IP 55	Koruma sınıfı: IP 20
Maksimum 6 saate kadar sürekli aydınlatma	Maksimum 6 saate kadar sürekli aydınlatma	Maksimum 6 saate kadar sürekli aydınlatma
Sağlam, UV ışınlarına dayanıklı plastik gövde.	Sağlam, UV ışınlarına dayanıklı plastik gövde.	Sağlam, UV ışınlarına dayanıklı plastik gövde.
Ürünle birlikte gelen aksesuarlar sayesinde duvara, tavana, iç ve dış köşelere kolay montaj imkânı.	Ürünle birlikte gelen aksesuarlar sayesinde duvara, tavana, iç ve dış köşelere kolay montaj imkânı.	

*Not: Argus hareket dedektörleri, her harekette sıfırlanan Timer'ları sayesinde varlık dedektörü özelliği gösterir. Ortamda birisi bulunduğu ve hareket ettiği sürece aydınlatmalar devrede kalır.*

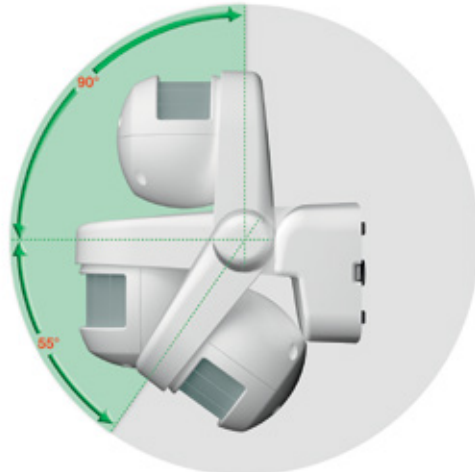



Tanım	Kontakt	Kanal Sayısı	Rezerv süresi	Referans	Fiyat (TL)	Minimum sip. adedi
-------	---------	--------------	---------------	----------	------------	--------------------



15508 15370

### IH programlı elektromekanik zaman saatleri (dağıtım, aydınlatma ve ısıtma devrelerinin zamana bağlı kumandası için)

IH 24 saat, 18 mm	ON/OFF	1	100 saat	15336	184,90	1
-------------------	--------	---	----------	-------	--------	---

### IH programlı dijital zaman saatleri

IHP 7 gün, 18 mm	ON/OFF	1	3 yıl	CCT15854	469,00	1
------------------	--------	---	-------	----------	--------	---



15336

### IC astronomik dijital zaman saati\*

IC Astro, 7 gün, 45 mm	ON/OFF	1	6 yıl	CCT15224	835,10	1
------------------------	--------	---	-------	----------	--------	---

IC Astro, 7 gün, 45 mm	ON/OFF	2	6 yıl	CCT15244	1.150,00	1
------------------------	--------	---	-------	----------	----------	---

### Fotosel

2-200 lux eşik ayarlı, 16				CCT15284	437,70	1
---------------------------	--	--	--	----------	--------	---



CCT15224

### Merdiven otomatiği

Elektronik 1-7 dk. ayarlı, 16 A kontak çıkışı				15363	154,30	1
---	--	--	--	-------	--------	---

\* Bulduğunuz coğrafi konuma göre hesapladığı güneş doğuş ve batış saatlerini kullanarak programlama imkânı sunar. Isıtma, yol ve bahçe aydınlatmaları gibi sistemlerde kullanılır.



CCT15284



15363

Tanım	Referans	Fiyat (TL)	Minimum sip. adedi
-------	----------	------------	--------------------

### Acil Aydınlatma Armatürleri

#### Rilux



Rilux



Piktogram



EasyLED



Sivaaltı montaj kasası



Montaj çerçevesi



LED Exiway



Floresan Exiway



Piktogram DIN



Vetrosignal DIN



Prismasignal-Bayrak

#### Armatürler

8W 1 saat Süreksiz	OVA37067E	204,80	1
8W 3 saat Süreksiz	OVA37068E	273,00	1
8W 1 saat Sürekli	OVA37071E	310,40	1
8W 3 saat Sürekli	OVA37072E	347,60	1
LED - 1,5 saat, Süreksiz, 100lm, IP40	OVA37105	258,80	1
LED - 1,5 saat, Sürekli, 170lm, IP40	OVA37106	299,00	1
LED - 1 saat, Süreksiz, 250lm, IP40	OVA37107	287,50	1
LED - 1,5 saat, Süreksiz, 150lm, IP40	OVA37108	287,50	1

#### Aksesuarlar - 10'lu piktogram setleri

Sağa Ok piktogramı (8W için)	OVA50238E	113,70	1
Sola Ok piktogramı (8W için)	OVA50249E	113,70	1
Aşağı Ok piktogramı (8W için)	OVA50250E	113,70	1
Exit piktogramı (8W için)	OVA50239E	113,70	1

### EasyLed

#### Armatürler

1 Saat, Süreksiz, 70 lm, IP42	OVA38351	247,50	1
1 Saat, Süreksiz, 120 lm, IP42	OVA38352	298,70	1
1 Saat, Süreksiz, 240 lm, IP42	OVA38357	395,70	1
2 Saat, Süreksiz, 140 lm, IP42	OVA38354	374,60	1
3 Saat, Süreksiz, 120 lm, IP42	OVA38353	428,10	1
1 Saat, Sürekli, 170 lm, IP42	OVA38356	357,10	1
1 Saat, Süreksiz, 140 lm, IP42	OVA38355	309,00	1

#### Aksesuarlar

Sivaaltı montaj kasası	OVA53119	45,00	1
Montaj çerçevesi	OVA53120	53,50	1
Piktogram seti (sağ / sol / aşağı)	OVA53129	26,20	1

### Exiway

#### Armatürler

1 Saat, 100 lm, süreksiz, IP65, Şeffaf, LED, Activa	OVA38705	903,40	1
2 Saat, 100 lm, süreksiz, IP65, Şeffaf, LED, Activa	OVA38707	950,90	1
1 Saat, 100 lm, sürekli, IP65, Şeffaf, LED, Activa	OVA38706	1.007,40	1
2 Saat, 100 lm, sürekli, IP65, Şeffaf, LED, Activa	OVA38708	1.188,30	1
1 Saat, 200 lm, süreksiz, IP65, Şeffaf, LED	OVA38775	460,00	1
1 Saat, 400 lm, sürekli, IP65, Şeffaf, LED, Activa	OVA38715	1.265,00	1
2 Saat, 400 lm, süreksiz, IP65, Şeffaf, LED, Activa	OVA38716	920,00	1
1 Saat, 450 lm, süreksiz, IP65, Şeffaf, LED, Activa	OVA38717	920,00	1
1 Saat, 580 lm, süreksiz, IP65, Şeffaf, LED, Activa	OVA38718	1.063,80	1

#### Aksesuarlar

Piktogram etiketleri STD ( sol / sağ / aşağı )	OVA53057	66,70	1
Piktogram etiketleri DIN ( sol / sağ / aşağı )	OVA53059	66,70	1
Vetrosignal STD ( sol / sağ )	OVA53062	366,40	1
Vetrosignal STD ( aşağı / aşağı )	OVA53063	366,40	1
Vetrosignal DIN ( sol / sağ )	OVA53066	366,40	1
Vetrosignal DIN ( aşağı / aşağı )	OVA53067	366,40	1
Prismasignal IP65, 4 adet STD etiketi ( sol / sağ / aşağı / aşağı ) - Tavan	OVA53068	309,60	1
Prismasignal IP65, 4 adet STD etiketi ( sol / sağ / aşağı / aşağı ) - Bayrak	OVA53069	309,60	1
Prismasignal IP65, 4 adet STD etiketi ( sol / sağ / aşağı / aşağı ) - Duvar	OVA53070	309,60	1
Asma tavan çerçevesi - Beyaz	OVA53074	60,50	1
Asma tavan çerçevesi - Siyah	OVA53075	60,50	1
Asma tavan çerçevesi - Alüminyum	OVA53076	126,50	1
Sıva altı montaj kasası için çerçeve - Beyaz	OVA53104	100,90	1
Sıva altı montaj kasası için çerçeve - Siyah	OVA53105	100,90	1
Sıva altı montaj kasası için çerçeve - Alüminyum	OVA53106	135,20	1
Sıva altı montaj kasası	OVA53084	122,00	1

Tanım	Referans	Fiyat (TL)	Minimum sip. adedi
-------	----------	------------	--------------------

### Acil Yönlendirme Armatürleri

#### Quick Signal

(Duvara / bayrak şeklinde montaj kiti ürünle birlikte gelir)

##### Armatürler

1 saat, Sürekli	OVA38504E	703,90	1
3 saat, Sürekli	OVA38505E	767,30	1

##### Aksesuarlar

Tek yönlü piktogram - sağa ok	OVA53146	71,50	1
Tek yönlü piktogram - sola ok	OVA53147	71,50	1
Tek yönlü piktogram - aşağı ok	OVA53148	71,50	1
Çift yönlü piktogram - sağa / sola ok	OVA53149	86,30	1
Çift yönlü piktogram - aşağı ok	OVA53150	86,30	1
Çift yönlü piktogram - exit	OVA50324E	94,30	1
Askı kiti (30 cm)	OVA50314E	258,80	1
Duvara bayrak şeklinde montaj kiti	OVA50316E	48,60	1
Asma tavana montaj kiti	OVA50318E	131,80	1



Quick Signal



Askı kiti



Bayrak montaj kiti

Tanım	Referans	Fiyat (TL)
-------	----------	------------

### Astro Guida

(Bayrak şeklinde montaj kiti ve beşli piktogram seti ürünle birlikte gelir)

##### Armatürler

1 saat sürekli, soğuk katod ampüllü	OVA38464E	511,90	1
3 saat sürekli, soğuk katod ampüllü	OVA38465E	529,70	1

##### Aksesuarlar

Tavana montaj askı ve ayd. Busbar seti	OVA50356E	61,80	1
Bayrak şeklinde montaj kiti	OVA50355E	30,50	1
5'li piktogram seti	OVA50246E	48,60	1
Exit piktogram (2 yüz ekranı + boş ekran)	OVA50281E	50,40	1



Astro Guida



Montaj seti



Guardian



Top 4

### Seyyar Acil Aydınlatma Armatürleri

Guardian - IP65 2X20W 1 saat Süreksiz 400lm	OVA41435E	1.677,00	1
Guardian - IP65 2X50W 1 saat Süreksiz 1050lm	OVA41436E	2.173,70	1
Guardian - Halojen Lamba 12V 50W GY6.35	OVA51004E	22,20	1
Top 4 - seyyar acil ayd. lambası	OVA41317E	717,50	1
Toplux - 10/3, seyyar acil ayd. lambası	OVA41318E	804,30	1
Top 4 & Toplux - Lamba desteği	OVA50360E	149,40	1
Top 4 & Toplux - 360° Difüzör	OVA50315E	86,80	1
Top 4 & Toplux - Oto şarj aleti	OVA50358E	589,80	1



# OptiLine 45

Çalışma ortamınızda enerji ve data erişiminiz  
OptiLine 45 servis kutuları ile çok daha esnek...

## Masaüstü ve masaaltı servis kutusu seçenekleri



Flip-up  
servis kutusu

Masa altı  
Servis kutuları

Çevrilebilir  
Servis kutuları

## Ofis masalarınız ve toplantı odalarınız için yüksek kaliteli, estetik çözümler

- > Seri farklı uygulama seçenekleri sunar
- > Gizli kurulum da dahil olmak üzere birçok kurulum seçeneği
- > Bütün ürünler alüminyumdan üretilmiş olup, pürüzsüz metal yüzeyli ve darbelere karşı dayanıklıdır
- > Ürünler tavandan ve zeminden kablo beslemesi sağlayan aksesuarlar içerirler



Ticari binalar



Bilişim sistemleri



Elektrik dağıtım

444 30 30  
www.schneider-electric.com.tr

Life Is On

**Schneider**  
Electric™



Flip-up servis kutusu



Pop-up servis kutusu, manuel, 4 modül



Pop-up servis kutusu, 12 modül



Masaaltı Servis kutuları



Mini sütun, 70 cm

Tanım	Referans	Fiyat (TL)	Minimum sipariş adedi
<b>Masaüstü servis kutuları</b>			
Pop-up servis kutusu, 6 UPS prizli, 12 modül*	ISM20341	3.479,90	1
Pop-up servis kutusu, 6 şebeke prizli, 12 modül	ISM20346	3.284,40	1
Pop-up servis kutusu, manuel, boş, 3 modül	ISM20400	879,80	1
Pop-up servis kutusu, manuel, boş, 4 modül	ISM20401	879,80	1
Flip-up servis kutusu	ISM20410	1.642,40	1
Çevrilebilir servis kutusu (8 topraklı priz + 2 RJ45 Cat6 priz)	ISM20350	5.962,80	1
<b>Masaaltı servis kutuları, alüminyum</b>			
Servis kutusu, boş, 3 modül	ISM20420	128,60	1
Servis kutusu, boş, 4 modül	ISM20421	137,20	1
Servis kutusu, boş, 5 modül	ISM20422	145,40	1
Servis kutusu, boş, 6 modül	ISM20423	150,90	1
Servis kutusu, boş, 8 modül	ISM20424	167,70	1
Servis kutusu, UPS prizli, 4 modül	ISM20435	452,40	1
Servis kutusu, UPS prizli, 5 modül	ISM20436	480,60	1
Servis kutusu, şebeke prizli, 4 modül	ISM20445	575,60	1
Servis kutusu, şebeke prizli, 5 modül	ISM20446	603,40	1
* 1 modül, 45x45mm ebatında olup, 2 adet 45x22,5mm'lik modüle denk gelmektedir.			
<b>Servis kutuları için aksesuarlar</b>			
Flip-up için kablo sepeti	INS40703	195,60	1
Kablo besleyici sütun (3,2 metre)	ISM20800	1.178,40	1
Kablo besleyici sütun - masa sabitleyicisi	ISM20802	195,60	1
Kablo besleyici sütun - yuvarlak ayak sabitleyicisi	ISM20832	556,30	1
Kablo besleyicisi için yuvarlak ayak (dökme demir)	ISM20808	360,50	1
Kablo besleyici esnek konduit boru (Ø25 mm)	ISM50850	184,50	2
Kablo besleyici esnek konduit boru için adaptör	INS40550	517,00	1
Kablo besleyici esnek konduit boru için kablo montaj aleti	ISM50852	156,40	1
Masaaltı servis kutusu için montaj plakası, 3 modül	ISM20425	109,00	1
Masaaltı servis kutusu için montaj plakası, 4 modül	ISM20426	109,00	1
Masaaltı servis kutusu için montaj plakası, 5 modül	ISM20427	112,00	1
Masaaltı servis kutusu için montaj plakası, 6 modül	ISM20428	114,70	1
Masaaltı servis kutusu için montaj plakası, 8 modül	ISM20429	120,40	1
<b>Sütunlar, çift yüzeyli, alüminyum</b>			
Mini sütun, 70 cm uzunluk	ISM20202	639,90	1
Sabit sütun, 2,7 m - 3,1 m uzunluk aralığı	ISM20106	1.681,30	1
Sabit sütun, 3,9 m - 4,3 m uzunluk aralığı	ISM20122	2.239,70	1
Hareketli sütun, 2 m - 1,5 m etkinlik alanı yarıçapı	ISM20132	2.803,80	1
<b>Sütun aksesuarları</b>			
Ara bölme, 0,5 m uzunluk	ISM20825	22,40	10
Topraklama kiti, 300 mm uzunluk	ISM10954	39,30	10
Alüminyum ön kapak, 2 m uzunluk	ISM10950	47,60	1
Renkli dekorasyon şeridi, 5 m, gri	ISM20822	89,70	5
Renkli dekorasyon şeridi, 5 m, beyaz	ISM20823	89,70	5
Renkli dekorasyon şeridi, 5 m, turuncu	ISM20824	89,70	5
Modüler cihazlar için adaptör	ISM10957	92,20	1
<b>Hareketli sütun aksesuarları</b>			
Dökme demir ayak, yuvarlak	ISM20808	360,50	1
Dökme demir ayak, dikdörtgen	ISM20809	821,00	1
Esnek boru - asma tavan bağlantı çerçevesi	ISM20812	75,70	1
Esnek boru - kablo tavası sabitleme parçası	ISM20813	140,00	1
Esnek boru - busbar sabitleme parçası	ISM20815	140,00	1
Esnek boru - tavan sabitleme parçası	ISM20816	140,00	1
<b>Mini sütun aksesuarları</b>			
Döşemeüstü kanal	ISM20817	41,90	28
Döşemeüstü kanalı için ek yeri kapatıcı	ISM20818	11,30	10
Döşemeüstü kanal için T dirsek	ISM20819	11,30	10
Döşemeüstü kanal - mini sütun bağlantı adaptörü	ISM20821	223,60	1
Döşemeüstü kanal - sistem kanalı adaptörü	ISM20826	72,90	1
<b>Sabit sütun aksesuarları</b>			
Asma tavan bağlantı çerçevesi	ISM20811	25,30	1
Kablo tavası için sabitleme parçası	ISM20814	413,50	1



Zemin kutuları

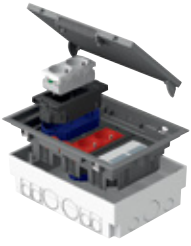

Tanım	Referans	Fiyat (TL/m)	Minimum sipariş adedi
<b>Optiline 45 Döşemealtı buatlar ve aksesuarları</b>			
Döşemealtı buat, kare, 4 modül	ISM50624	245,80	1
Döşemealtı buat, dikdörtgen, 6 modül	ISM50636	245,80	1
Döşemealtı buat, dikdörtgen, 8 modül	ISM50638	245,80	1
Döşemealtı buat kapağı, kare, çelik	ISM50520	176,00	1
Döşemealtı buat kapağı, dikdörtgen, çelik	ISM50530	176,00	1
Döşemealtı buat, plastik, kare	ISM50320	153,80	1
Döşemealtı buat, plastik, dikdörtgen	ISM50330	153,80	1
Kapak dolgusu, kare, lineleum	ISM50807	67,00	1
Kapak dolgusu, dikdörtgen, lineleum	ISM50808	67,00	1
Kapak dolgusu, kare, çelik	ISM50817	184,50	1
Kapak dolgusu, dikdörtgen, çelik	ISM50818	184,50	1
Montaj çerçevesi, 2 modül	ISM50809N	14,10	6
Montaj çerçevesi, 4 modül	ISM50810N	15,80	4
IP20 korumalı taban kutusu, 2 modül	ISM50800	14,10	10
IP20 korumalı taban kutusu, 4 modül	ISM50801	16,90	10
Altira modüler cihazlar için kit	ISM50811	33,60	1
Buat sabitleme parçası, yükseltilmiş zemin için	ISM50823	28,30	1
<b>Optiline45 Döşemealtı çelik buatlar ve aksesuarları</b>			
Kare buat	ISM50323	933,10	1
Dikdörtgen buat	ISM50333	933,10	1
Topraklama kiti	ISM10954	39,30	10
350x28mm döşemealtı çelik kanal	4260107	204,20	2
350x38mm döşemealtı çelik kanal	4260117	220,90	2
Çelik kanal - zemin sabitleme parçası	4260124	37,70	1
350x28mm çelik kanal için dikey köşe	4260139	156,40	1
350x38mm çelik kanal için dikey köşe	4260146	161,90	1
<b>Ultra Döşemealtı buatlar ve aksesuarları</b>			
Döşemealtı Buat, plastik, 2 modül	ETK44104	153,30	2
Döşemealtı Buat, plastik, 4 modül	ETK44108	191,50	1
Kapak dolgusu, 4 modül buat için	ETK44108T	38,40	1
Döşemealtı Buat, plastik, 6 modül	ETK44112	210,70	1
Kapak dolgusu, 6 modül buat için	ETK44112T	38,40	1
Taban kutusu, 4 modül	ETK44708	38,40	6
Taban kutusu, 6 modül	ETK44712	57,60	4
Beton zeminler için taban kutusu, 2 modül	ETK44832	76,60	2
Beton zeminler için taban kutusu, 4 modül	ETK44834	115,00	3
Beton zeminler için taban kutusu, 6 modül	ETK44836	124,40	2
45x45 Altira/Ultra için geçiş adaptörü	U0.582	4,50	10





# Altira

## 45x45mm Anahtar-Priz Serisi

Life Is On

Schneider  
Electric

26 Mayıs 2018



ALB45215



ALB45226



ALB45263



ALB45078



ALB45060



TV prizi



TV-FM-SAT prizi

Tanım	Referans	Fiyat (TL)	Minimum sipariş adedi
-------	----------	------------	-----------------------

### Altira Serisi 45x45 UPS Prizleri, 45° Eğimli 16A, 250V AC, 2P+E, kırmızı

UPS prizi tekli	ALB45214	41,50	10
UPS prizi, ikili	ALB45224	68,00	10
UPS prizi, üçlü	ALB45234	106,00	10
UPS prizi, gösterge lambalı, tekli	ALB45215	59,20	10
UPS prizi, gösterge lambalı, ikili	ALB45225	129,60	10
UPS prizi, gösterge lambalı, üçlü	ALB45235	144,30	10
UPS prizi, çocuk korumalı, ikili	ALB45226	86,90	10
UPS prizi, çocuk korumalı, üçlü	ALB45236	117,90	10
UPS prizi, çocuk korumalı, gösterge lambalı, tekli	ALB45217	72,20	10
UPS prizi, çocuk korumalı, gösterge lambalı, ikili	ALB45227	141,60	10
UPS prizi, çocuk korumalı, gösterge lambalı, üçlü	ALB45237	159,20	10

### Altira Serisi 45x45 Şebeke Prizleri, 45° Eğimli 16A, 250V AC, 2P+E (Alman Schuko Tip)

Topraklı priz, tekli, beyaz	ALB45282	47,20	10
Topraklı priz, tekli, kırmızı	ALB45283	53,00	10
Topraklı priz, ikili, beyaz	ALB45252	68,00	10
Topraklı priz, ikili, kırmızı	ALB45254	82,90	10
Topraklı priz, üçlü, beyaz	ALB45262	106,00	10
Topraklı priz, üçlü, kırmızı	ALB45264	115,00	10
Topraklı priz, gösterge lambalı, ikili, beyaz	ALB45253	126,30	10
Topraklı priz, gösterge lambalı, ikili, kırmızı	ALB45255	125,40	10
Topraklı priz, gösterge lambalı, üçlü, beyaz	ALB45263	151,90	10
Topraklı priz, gösterge lambalı, üçlü, kırmızı	ALB45265	154,80	10
Topraklı priz, çocuk korumalı, ikili, kırmızı	ALB45256	82,90	10
Topraklı priz, çocuk korumalı, üçlü, kırmızı	ALB45266	99,00	10
Topraklı priz, gösterge lambalı, çocuk korumalı, ikili, kırmızı	ALB45257	135,70	10

### Altira serisi 45x45 temel kontrol üniteleri, 16A, 250V AC, beyaz

Anahtar / Vavien	ALB45051	29,70	10
Komütatör, ikili	ALB45056	53,00	10
Permütatör	ALB45054	59,20	10
Işıklı komütatör	ALB45078	72,20	10
Işıklı anahtar için neon lamba	ALB45532	89,90	10
Kör kapak 45 x 45mm	ALB45570	12,10	10
Kör kapak 22,5 x 45mm	ALB45571	12,10	10
Liht butonu	ALB45060	32,80	10

### Altira serisi TV/FM/SAT/Hi-Fi prizleri, beyaz

TV prizi	ALB45311	61,20	10
SAT prizi	ALB45312	112,20	10
TV-FM prizi	ALB45324	112,40	10
TV-FM-SAT prizi	ALB45322	129,60	5

### Altira serisi telefon data prizleri, beyaz

1xRJ45 cat.5 UTP Actassi	ALB44305N	54,80	10
2xRJ45 cat.5 UTP Actassi	ALB44325N	81,50	10
1xRJ45 cat.6 UTP Actassi	ALB44306N	61,20	10
2xRJ45 cat.6 UTP Actassi	ALB44326N	81,50	10
RJ12, MJ6/6 telefon prizi, tekli	ALB45313	76,50	10
RJ12, MJ6/6 telefon prizi, ikili	ALB45314	115,00	10



# Altira

## 45x45mm anahtar-priz serisi

Life Is On

Schneider  
Electric

26 Mayıs 2018

Tanım	Referans	Fiyat (TL)	Minimum sipariş adedi
<b>Altira Serisi 45x45 Konfor Kontrol Üniteleri, 16A, 250V AC, beyaz</b>			
Fluoresanlar için döner Dimmer, 400VA, 4 kablo bağ.	ALB45194	227,10	1
İki yönlü Dimmer anahtarı 40-400 V/VA, 4 kablo bağ.	ALB45192	343,70	1
Fluoresan için döner Dimmer, 40-1000 W/VA, 2 kablo bağ.	ALB45195	765,00	1
Universal hareket sensörü, 1840W -180°, 8A, 3 kablo bağ.	ALB45113	675,70	1
Tek yönlü acil push-button -1/4 lap unclock, tek yönlü, 10A	ALB45033	426,30	1
<b>Altira Serisi 45x45 Yüzey Montaj Kasaları, beyaz</b>			
1 fonksiyonlu, yüzeye monteli kasa, 40mm derinlik	ALB45440	23,50	10
2 fonksiyonlu, yüzeye monteli kasa, 40mm derinlik	ALB45444	32,80	10
3 fonksiyonlu, yüzeye monteli kasa, 40mm derinlik	ALB45446	38,50	5
2x3 fonksiyonlu, 40mm derinlik	ALB45448	50,30	6
<b>Altira Serisi 45x45 Kaideler, metal</b>			
1 fonksiyonlu kaide	ALB45621N	10,00	20
1 fonksiyonlu kaide, kısa tırmaklı	ALB45622N	12,90	10
1 fonksiyonlu kaide, kısa tırmaklı	ALB45620N	19,80	10
2 fonksiyonlu kaide	ALB45624N	11,50	10
3 fonksiyonlu kaide	ALB45626N	12,90	5
2x3 fonksiyonlu kaide	ALB45628N	19,80	4
<b>Altira Serisi 45x45 Çerçeveler</b>			
Tekli çerçeve, beyaz	ALB45650	7,80	20
Tekli çerçeve, granit	ALB45720	20,80	20
Tekli çerçeve, puslu gri	ALB45730	20,80	20
İkili çerçeve, beyaz	ALB45652	16,40	10
İkili çerçeve, granit	ALB45722	48,80	10
İkili çerçeve, puslu gri	ALB45732	48,80	10
Üçlü çerçeve, beyaz	ALB45657	17,90	5
Üçlü çerçeve, granit	ALB45727	70,70	5
Üçlü çerçeve, puslu gri	ALB45737	70,70	5
2x3 yatay çerçeve, beyaz	ALB45658	59,20	5
2x3 yatay çerçeve, granit	ALB45728	176,90	5
2x3 yatay çerçeve, puslu gri	ALB45738	176,90	5



ALB45033



ALB45113



ALB45192



ALB45446



ALB45626



ALB45650



ALB45732



ALB45657



ALB45658



## PKS Ultra

### Sistem kanalları ve aksesuarları



Life Is On

Schneider  
Electric

26 Mayıs 2018



Folyo korumalı  
sisystem kanalı



ETK10120E



ETK10140E



ETK15151



ETK100092E



ETK15154



ETK21012E



ETK32017E

Tanım	Referans	Fiyat (TL/m-adet)	Minimum sipariş adedi
<b>ULTRA EASY, RoHS</b>			
101 x 34 folyo kaplamalı kanal, Ultra Easy	ETK10134EZ	20,80	24
101 x 50 folyo korumalı kanal, Ultra Easy	ETK10150EZ	23,10	16
<b>80x50 kanal, beyaz RAL 9010, RoHS, VDE</b>			
80x50 folyo korumalı kanal	ETK80550	30,40	16
İç köşe	ETK80520	11,30	4
Dış köşe	ETK80530	12,10	4
Dirsek	ETK80540	12,10	5
T dirsek	ETK80551	12,10	4
Uç tapa	ETK80560	3,70	10
Ek yeri kapatıcı	ETK80570	3,70	10
Kablo tutucu	ETK80571	5,30	10
Priz tutucu	ETK80580	5,30	6
<b>101x34 kanal, beyaz RAL 9010, RoHS, VDE</b>			
101 x 34 folyo kaplamalı kanal	ETK10134E	27,80	24
İç köşe	ETK10120E	12,10	5
Dış köşe	ETK10130E	12,90	5
Dirsek	ETK10140E	12,90	5
T dirsek	ETK10151E	12,90	5
Uç tapa	ETK100060E	3,80	10
Ek yeri kapatıcı	ETK10170E	3,80	10
Kablo tutucu	ETK10171E	2,40	10
Ara bölme	ETK100095	8,60	32
<b>101 x 50 kanal, beyaz RAL 9010, RoHS, VDE</b>			
101 x 50 folyo korumalı kanal	ETK10150E	34,60	16
İç köşe	ETK10120E	12,10	5
Dış köşe	ETK10130E	12,90	5
Dirsek	ETK10140E	12,90	5
T dirsek	ETK10151E	12,90	5
Uç tapa	ETK100060E	3,80	10
Ek yeri kapatıcı	ETK10170E	3,80	10
Kablo tutucu	ETK10171E	2,40	10
Ara bölme	ETK100092E	9,10	32
<b>151 x 50 kanal, beyaz RAL 9010, RoHS, VDE</b>			
151 x 50 folyo korumalı kanal tek, kapaklı	ETK15150	53,70	8
151 x 50 folyo korumalı kanal, kapaksız	ETK151502	39,30	8
Kapak 40 mm	ETK151503	10,20	48
Kapak 75 mm	ETK151505	11,20	16
Kapak 120 mm	ETK151501	20,00	16
İç köşe	ETK15120	15,10	5
Dış köşe	ETK15130	16,00	5
Dirsek	ETK15140	16,00	5
T dirsek	ETK15153	16,00	5
Uç tapa	ETK150060	4,80	10
Ek yeri kapatıcı	ETK15170	5,80	10
Ek yeri kapatıcı 151 X 50 ara perdeli	ETK151702	5,80	10
Kablo tutucu	ETK15171	2,90	10
Ara perde	ETK151504	14,30	24
Ara bölme	ETK100092E	9,10	32
<b>21x12 Ultra Midi Kanal, beyaz RAL 9010, RoHS, VDE</b>			
21x12 Ultra-Midi kanal	ETK21012E	5,30	128
21X12 ULTRA - Midi kanal yapışkan bantlı	ETK21912E	6,60	128
İç köşe	ETK20520	4,80	20
Dış köşe	ETK20530	4,80	20
Dirsek	ETK20540	4,80	10
T dirsek	ETK20550	4,80	10
Uç tapa	ETK20560	4,80	20
Ek yeri kapatıcı	ETK20570	4,80	20
Kablo tutucu	ETK20571	4,80	20
<b>32x17 Ultra Midi Kanal, beyaz RAL 9010, RoHS, VDE</b>			
32X17 Ultra-Midi kanal	ETK32017E	6,70	60
32X17 Ultra-Midi kanal, yapışkan bantlı	ETK32917E	10,20	60
İç köşe	ETK32020	4,80	20
Dış köşe	ETK32030	4,80	20
Dirsek	ETK32040	4,80	10
T dirsek	ETK32050	4,80	10
Uç tapa	ETK32060	4,80	20
Ek yeri kapatıcı	ETK32070	4,80	20
Kablo tutucu	ETK32071	4,80	20





## PKS Ultra

Sistem kanalları ve aksesuarları



Life Is On

Schneider  
Electric

26 Mayıs 2018



ETK40017E

Tanım	Referans	Fiyat (TL/m-adet)	Minimum sipariş adedi
<b>40x17 Ultra Midi Kanal Elemanları, beyaz RAL 9010, RoHS</b>			
40x17 Ultra-Midi kanal	ETK40017E	9,20	60
İç köşe	ETK40020	4,80	20
Dış köşe	ETK40030	4,80	20
Dirsek	ETK40040	4,80	10
T dirsek	ETK40050	4,80	10
Uç tapa	ETK40060	4,80	20
Ek yeri kapatıcı	ETK40070	4,80	20
Kablo tutucu	ETK40071	4,80	20



ETK60021E

<b>60x21 Ultra Midi Kanal Elemanları, beyaz RAL 9010, RoHS</b>			
60 x 21 Ultra-Midi kanal	ETK60021E	13,50	40
İç köşe	ETK60020	9,10	10
Dış köşe	ETK60030	9,10	10
Dirsek	ETK60040	9,10	10
T dirsek	ETK60050	9,10	10
Uç tapa	ETK60060	9,10	20
Ek yeri kapatıcı	ETK60070	9,10	20
Kablo tutucu	ETK60071	9,10	20



ETK74021E

<b>74x21 Ultra Midi Kanal Elemanları, beyaz RAL 9010, RoHS</b>			
74 x 21 Ultra-Midi kanal	ETK74021E	16,80	24
İç köşe	ETK74020	9,80	10
Dış köşe	ETK74030	9,80	10
Dirsek	ETK74040	9,80	10
T dirsek	ETK74050	9,80	10
Uç tapa	ETK74060	9,80	20
Ek yeri kapatıcı	ETK74070	9,80	20
Kablo tutucu	ETK74071	9,80	20



ETK74032

<b>Kanallar arası geçiş setleri, beyaz RAL 9010, RoHS</b>			
Ultra kanal geçiş seti (151x50'den 101x50'ye)	ETK15154	19,00	5
Ultra kanal geçiş seti (101x50'den 101x34'e)	ETK10154E	11,70	5
Midi kanal geçiş seti (21x12'den 60x21'e)	ETK60022	17,40	5
Midi kanal geçiş seti (21x12'den 74x21'e)	ETK74022	17,40	5
Midi kanal geçiş seti (32x17'den 60x21'e)	ETK60032	17,40	5
Midi kanal geçiş seti (32x17'den 74x21'e)	ETK74032	17,40	5
Midi kanal geçiş seti (40x17'den 60x21'e)	ETK60041	17,40	5
Midi kanal geçiş seti (40x17'den 74x21'e)	ETK74041	17,40	5



ETK20680

<b>Anahtar priz montaj aksesuarları, beyaz RAL 9010, RoHS</b>			
Kanalüstü anahtar priz montaj kapağı, düz tip	ETK10194	19,60	5
Kanalüstü anahtar priz montaj kapağı, ikili düz tip	ETK10186	21,40	5
Kanalüstü anahtar priz montaj kapağı, üçlü düz tip	ETK10181	27,30	5
Kanalüstü anahtar priz montaj kapağı, yüksek tip	ETK10191	19,60	5
Kanalüstü anahtar priz montaj kapağı, ikili yüksek tip	ETK10196	21,40	5
Kanalüstü anahtar priz montaj kapağı, üçlü yüksek tip	ETK10182	27,30	5
Kanalüstü 45X45 modül kapağı	ETK10198E	9,20	5
Kanalüstü 45X45 modül kapağı, ikili	ETK10197E	10,60	5
Kanalüstü 45X45 modül kapağı, üçlü	ETK10187E	12,90	5
Kanalüstü 45X45 modül kapağı, dörtlü	ETK10183E	16,20	5
Kanal yanısı anahtar priz seti (Dar seri için)	ETK20580	22,90	5
Kanal yanısı anahtar priz seti (Dar seri için) ikili	ETK20596	24,60	5
Kanal yanısı 45X45 modül seti (Dar seri için) üçlü	ETK20597	22,80	5
Kanal yanısı 45X45 modül seti (Dar seri için)	ETK20598	22,80	4
Kanal yanısı 45X45 modül seti (Dar seri için) ikili	ETK20680	22,80	5



ETK21045E

ETK21046E

<b>PKS serisi 45x45 prizler</b>			
45X45 UPS priz	ETK21046E	16,20	10
45X45 topraklı priz	ETK21045E	16,20	10
Priz köprü bağlantı	ETK214546	7,10	20



ETK45245E

ETK45122E

<b>Data ve telefon prizleri</b>			
45X45 Data, Telefon priz kapağı	ETK45045E	5,10	10
45X45 Data, Telefon priz kapağı, ikili	ETK45245E	5,40	10
45X22,5 Data, Telefon priz kapağı	ETK45022E	5,10	10
45X22,5 kör kapak	ETK45122E	3,50	10
Telefon konnektörü	ETK45041	12,80	10
Data konnektörü, toolless Cat6a	ETK45141	20,40	10
Data konnektörü, toolless Cat5e	ETK45140	16,10	10

Not: Kablo kanalları için belirtilen fiyatlar 1 m'lik kanal fiyatı olup, minimum sipariş adetlerinin birimi metredir.





# PKS Optima

## Dağıtım kanalları ve aksesuarları



Life Is On

Schneider  
Electric

26 Mayıs 2018



Kablo kanalları

Tanım	Referans	Fiyat (TL/m-adet)	Minimum sipariş adedi
<b>Optima Easy Kablo Kanalları, beyaz RAL 9010, RoHS</b>			
12X12 Kablo kanalı, 2 metre	ETK12312EZ	1,70	224
16X16 Kablo kanalı, 2 metre	ETK16316EZ	1,80	156
20X10 Kablo kanalı, 2 metre	ETK20310EZ	2,60	144
25X16 Kablo kanalı, 2 metre	ETK25316EZ	3,50	104
25X25 Kablo kanalı, 2 metre	ETK25325EZ	4,00	64
25X40 Kablo kanalı, 2 metre	ETK25340EZ	6,10	54
30X15 Kablo kanalı, 2 metre	ETK30315EZ	4,00	128
30X30 Kablo kanalı, 2 metre	ETK30330EZ	5,30	64
40X16 Kablo kanalı, 2 metre	ETK40316EZ	4,30	84
40X25 Kablo kanalı, 2 metre	ETK40325EZ	5,30	54
40X40 Kablo kanalı, 2 metre	ETK40340EZ	6,40	36
40X60 Kablo kanalı, 2 metre	ETK40360EZ	10,40	24
60X25 Kablo kanalı, 2 metre	ETK60325EZ	9,10	36
60X40 Kablo kanalı, 2 metre	ETK60340EZ	10,40	24
60X60 Kablo kanalı, 2 metre	ETK60360EZ	13,20	16
80X60 Kablo kanalı, 2 metre	ETK80360EZ	15,70	20
80X80 Kablo kanalı, 2 metre	ETK80380EZ	19,60	8
100X60 Kablo kanalı, 2 metre	ETK10360EZ	20,80	16
120x60 Kablo kanalı, 2 metre	ETK12360EZ	24,50	12



Yapışkanlı kablo kanalları

<b>Optima Easy yapışkan bantlı kablo kanalları, beyaz RAL 9010</b>			
12X07 Kablo kanalı, 2 metre	ETK12407EZ	2,90	364
12X12 Kablo kanalı, 2 metre	ETK12912EZ	2,90	224
16X16 Kablo kanalı, 2 metre	ETK16916EZ	3,10	156
20X10 Kablo kanalı, 2 metre	ETK20910EZ	4,80	144
25X16 Kablo kanalı, 2 metre	ETK25916EZ	4,30	84
25X25 Kablo kanalı, 2 metre	ETK25925EZ	5,00	64



ETK60320



ETK60330



ETK60341



ETK60350

Tanım	Referans	Fiyat (TL/m-adet)	Minimum sipariş adedi	
<b>Aksesuarlar, beyaz RAL 9010</b>				
İç köşe	16x16 için	ETK16320	2,40	60
	25x16 & 25x25 için	ETK25320	3,20	40
	40x16 & 40x25 & 40x40 için	ETK40320	3,70	36
Dış köşe	60x25 & 60x40 & 60x60 için	ETK60320	7,70	14
	16x16 için	ETK16330	3,60	60
	25x16 & 25x25 için	ETK25330	3,70	40
Dirsek	40x16 & 40x25 & 40x40 için	ETK40330	4,00	36
	60x25 & 60x40 & 60x60 için	ETK60330	8,00	12
	16x16 için	ETK16340	5,80	60
T dirsek	25x16 & 25x25 için	ETK25341	6,10	40
	40x16 & 40x25 & 40x40 için	ETK40341	7,20	6
	60x25 & 60x40 & 60x60 için	ETK60341	10,30	18
Uç tapa	16x16 için	ETK16350	5,80	60
	25x16 & 25x25 için	ETK25350	6,10	40
	40x16 & 40x25 & 40x40 için	ETK40350	7,20	40
Ek yeri kapatıcı	60x25 & 60x40 & 60x60 için	ETK60350	10,30	8
	16x16 için	ETK16361	3,60	60
	25x16 & 25x25 için	ETK25361	4,60	60
Ek yeri kapatıcı	40x16 & 40x25 & 40x40 için	ETK40361	6,00	50
	60x25 & 60x40 & 60x60 için	ETK60361	7,20	50
	16x16 için	ETK16370	2,20	50
Ek yeri kapatıcı	25x16 & 25x25 için	ETK25370	2,40	50
	40x16 & 40x25 & 40x40 için	ETK40370	2,80	60
	60x25 & 60x40 & 60x60 için	ETK60370	3,20	25

Not: Kablo kanalları için belirtilen fiyatlar 1m'lik kanal fiyatı olup, minimum sipariş adetlerinin birimi metredir.



## PKS Optima

### Döşemeüstü ve süpürgelik kanallar



Life Is On

Schneider  
Electric

26 Mayıs 2018



Döşeme üstü kanal

Tanım	Referans	Fiyat (TL/m-adet)	Minimum sipariş adedi
-------	----------	-------------------	-----------------------

#### Döşeme üstü kanal, gri RAL 7023

77X19 sırtı kanal, 2 metre	ETK77019	20,80	40
50X12 balık sırtı kanal, 2 metre	ETK50012	14,60	60

#### Aksesuarlar, döşeme üstü kanal, gri RAL 7023

Dirsek	77x19 için	ETK77040	11,80	5
T dirsek	77x19 için	ETK77050	11,80	5
Uç tapa	77x19 için	ETK77060	8,00	10
Ek yeri kapatıcı	77x19 için	ETK77070	8,00	10



70x20 süpürgelik kanal

#### 70x20 süpürgelik kanal

70x20 süpürgelik kanal, 2 metre	ETK70221	20,80	30
İç köşe	ETK70220	10,30	10
Dış köşe	ETK70230	10,30	30
Sağ uç tapa	ETK70261	6,40	20
Sol uç tapa	ETK70262	6,40	20
Ek yeri kapatıcı	ETK70270	3,70	20

#### Anahtar-priz montaj aksesuarları

Kanal yanı anahtar priz seti	ETK70280	28,30	4
Kanal yanı anahtar priz seti, ikili	ETK70296	28,30	4
Kanal yanı 45X45 modül seti	ETK70298	26,50	4
Kanal yanı 45X45 modül seti, ikili	ETK70295	26,50	4
Kanal yanı 45X45 modül seti, üçlü	ETK70297	26,50	4



ETK70296

Not: Kablo kanalları için belirtilen fiyatlar 1m'lik kanal fiyatı olup, minimum sipariş adetlerinin birimi metredir.

## PKS İklim

### Klima kanalları



Tanım	Referans	Fiyat (TL/m-adet)	Minimum sipariş adedi
-------	----------	-------------------	-----------------------

#### 65x48 Klima kanalı, beyaz RAL 9010, RoHS

65X48 kanal	ETK65048	21,20	24
İç köşe	ETK65020	11,40	5
Dış köşe	ETK65030	11,40	5
Dirsek	ETK65040	12,10	5
Uç tapa	ETK65060	8,10	5
Ek yeri kapatıcı	ETK65070	11,00	10
Kablo ve boru tutucu	ETK65071	9,00	10
Duvar geçişi	ETK65080	12,80	5
Duvar çıkışı	ETK65090	9,30	5

Not: Kablo kanalları için belirtilen fiyatlar 1 m'lik kanal fiyatı olup, minimum sipariş adetlerinin birimi metredir.



İklim kanalları



**Yönetim Merkezi**  
Küçükbakkalköy Mah. Defne Sokak  
No: 3 Büyükhaneli Plaza  
34750 Ataşehir / İstanbul  
Tel: 0216 655 88 88  
Faks: 0216 655 87 87

**Müşteri Destek Merkezi**  
Abdurrahmangazi Mahallesi,  
Ebubekir Caddesi, No: 47  
Sancaktepe, İstanbul  
Tel: 444 30 30  
Faks: 0216 564 76 76 (sipariş için)  
0216 564 76 73 (teknik destek için)  
TR-Hotline@schneider-electric.com

**Eğitim Merkezi**  
Küçükbakkalköy Mah. Defne Sokak  
No: 3 Büyükhaneli Plaza  
34750 Ataşehir / İstanbul  
Tel: 0216 655 88 88  
Faks: 0216 655 87 87

**Dağıtım Merkezi**  
Abdurrahmangazi Mahallesi,  
Ebubekir Caddesi, No: 47  
Sancaktepe, İstanbul  
Tel: 0216 564 75 75  
Faks: 0216 564 75 25 - 26

**Satış Sonrası Servisler**  
Abdurrahmangazi Mahallesi,  
Ebubekir Caddesi, No: 47  
Sancaktepe, İstanbul  
Tel: 0216 564 75 75  
Faks: 0216 564 75 55

**Manisa Fabrika**  
M.O.S.B. 4. Bölge, Zeki Şairoğlu Caddesi, No: 13  
Manisa  
Tel: 0236 213 10 40  
Faks: 0236 213 10 80 - 85

**Çiğli Fabrika**  
A.O.S.B. 10011. Sokak, No: 4  
Çiğli, İzmir  
Tel: 0232 357 71 71  
Faks: 0232 376 78 85

**Çayırova Fabrika**  
T.O.S.B. Organize Sanayi Bölgesi  
1. Cadde, No: 6  
41420 Çayırova, Kocaeli  
Tel: 0262 648 04 00  
Faks: 0262 658 98 70

## Bölge müdürlükleri

**İstanbul**  
Küçükbakkalköy Mah. Defne Sokak  
No: 3 Büyükhaneli Plaza  
34750 Ataşehir / İstanbul  
Tel: 0216 655 88 88  
Faks: 0216 655 88 89

**Adana**  
Süleyman Demirel Bulvarı, Gölvardi Evleri,  
A Blok, Asma Kat, No: 59/33  
01170 - Çukurova, Adana  
Tel: 0322 247 11 11  
Faks: 0322 247 18 18

**Antalya**  
Tel: 0533 420 98 30

**Ankara**  
Çukurambar, 53. Cadde, 1450. Sokak,  
Ulusoy Plaza, No:9/6-7  
Balgat, Ankara  
Tel: 0312 286 88 08  
Faks: 0312 287 92 00

**Samsun**  
Kale Mahallesi, Orhaniye Sokak,  
Güneş Han, No: 7, Kat: 4, D: 18  
55030 - Samsun  
Tel: 0362 431 34 41  
Faks: 0362 431 41 25

**İzmir**  
Kazımdirik Mahallesi, 375. Sokak,  
No: 18, Piramit İş Merkezi, Kat: 6  
35100 - Bornova, İzmir  
Tel: 0232 486 50 80 - pbx  
Faks: 0232 486 30 50

**Bursa**  
Altınova Mahallesi, Yeni Yalova Yolu  
Caddesi, No: 424/4 Ofis No: 1204  
Osmangazi, Bursa  
Tel: 0224 211 46 76 - pbx  
Faks: 0224 211 04 20

## Bölge büroları

**Denizli**  
Tel: 0549 727 77 40  
Faks: 0232 486 30 50

**Malatya**  
Tel: 0533 591 02 16  
Faks: 0422 211 68 71

**Gaziantep**  
Tel: 0342 215 20 80  
Faks: 0342 215 20 80

**Kayseri**  
Tel: 0536 276 51 50  
Telefaks: 0352 237 04 38

**Kocaeli**  
Tel: 0534 728 69 53  
Faks: 0216 655 87 87

**Konya**  
Tel: 0530 398 12 96  
Faks: 0312 287 92 00

**Trabzon**  
Tel: 0532 708 71 76  
Faks: 0362 431 41 25

# Schneider Electric Teknik Eğitim Merkezi



## Fiyat Listesi

Eğitimin kodu ve adı

Süre  
(Gün)

Fiyat  
(TL)

### Elektrik Dağıtım

ED-AGST	Alçak Gerilim Sistem Tasarımı ve MyEcodial Yazılımı ile Proje Çizimi	3	2.000 TL
ED-HRGK	Harmonikler ve Reaktif Güç Kompanzasyonu	1	1.000 TL
ED-TOPR	Topraklama	2	1.500 TL
ED-YKEMC	Yıldırımdan Korunma ve EMC	2	1.500 TL
ED-OGST	Orta Gerilim Sistem Tasarımı ve Dijital Koruma Röleleri	3	2.000 TL
ED-OGHK	OG Hücreler ve Kesiciler	2	1.500 TL
ED-OGKS	OG Koruma Sistemleri, Kısa Devre Etüdü, Arc Flash, Röle Selektivite ve Koordinasyonu	2	1.500 TL
ED-AGOB	AG ekipmanlar: Operasyon ve Bakım Çözümleri	3	2.500 TL
ED-TRM	AG/OG Trafo Merkezleri	3	2.500 TL
ED-HVX	HVX Vakum Devre Kesiciler - 36kV'a kadar	1	900 TL
ED-PIX	PIX hücreler (SF6 ve vakum kesicili)	1	900 TL
ED-RM6	RM6 Gaz İzoleli Devre Kesiciler - 24 kV'a kadar	1	900 TL
ED-RN2C	Ringmaster RN2C Hücre	1	900 TL
ED-MCSET	MCset 1 2 3 Hücreler - Kullanımı, Devreye Alma & Bakım	1	900 TL
ED-DTR	Dağıtım Trafoları - Prensipleri, Kullanımı, Devreye Alma & Bakım	1	900 TL
ED-SEPAM	Sepam Röleler	2	1.750 TL
ED-MICOM1	MiCOM Px20 ve Px40 Röleler	2	1.750 TL
ED-MICOM2	MiCOM Px30 Röleler	2	1.750 TL
ED-MICOM3	OG Motor Koruma Röleleri- MiCOM P22x ve P24x	2	1.750 TL
ED-VAMP	OG Motor Koruma Röleleri - VAMP40 koruma rölesi	2	1.750 TL
ED-MICOM4	Jeneratör Koruma Rölesi - MiCOM P34x	2	1.750 TL
ED-MICOM5	Mesafe Koruma Rölesi - MiCOM P44x	2	1.750 TL
ED-MICOM6	Hat Diferansiyel Koruma Rölesi - MiCOM P52x ve P54x	2	1.750 TL
ED-MICOM7	Trafo Diferansiyel Koruma Rölesi - MiCOM P63x ve P64x	2	1.750 TL
ED-SM6	SM6-36 Hücreler	2	1.750 TL
ED-F400	F400 Hava İzoleli Hücre - 36kV	1	900 TL
ED-ANSI	Koruma Mühendisliği- ANSI koruma fonksiyonları	2	1.750 TL
ED-EAPM	Enerji Analizörleri - PM	1	900 TL
ED-EAION	Enerji Analizörleri - ION	2	1.750 TL

### Bina Otomasyonu

BM-KNXB	KNX-Basic Programlama ve Devreye Alma (KNX Association Onaylı Sertifika Programı)	5	1.200 Euro
BM-KNXADV	KNX-Advance Programlama ve Devreye Alma (KNX Association Onaylı Sertifika Programı)	5	1.200 Euro
BM-KNXDAP	KNX Projede Ürün Seçimi, Malzeme Listesinin Çıkarılması, Programlanması ve Programlama Komutları	4	500 Euro
BM-EcoXpert	EcoXpert Eğitimi - Sertifika Programı	5	2.000 Euro
BM-STX	SmartStruxure - Sertifika Programı	5	2.500 USD

### IT- Data Center

IT-STX	StruxureWare - Sertifika Programı	6	2.500 USD
IT-ATD1	Accredited Tier Designer-Level1 (Uptime Institute Sertifika Programı)	3	4.070 USD

### Endüstriyel Kontrol

EK-HK212	Bina HVAC Uygulamalarında Hız Kontrol Cihazı-ATV212	1	800 TL
EK-HK31	AC motorlarda Hız Kontrol Uygulamaları - ATV31/ATV312	1	800 TL
EK-HK32	AC motorlarda Hız Kontrol Uygulamaları - ATV32	2	1.000 TL
EK-HK711	AC motorlarda Hız Kontrol Uygulamaları - ATV71	2	1.000 TL
EK-ATVPRC	ATV Process - ATV6xx ve ATV9xx serileri	2	1.000 TL
EK-HKMX	Mx Serisi Hız Kontrol Cihazları	3	2.000 TL
EK-YY48	Yumuşak Yolvericiler- ATS48/22	1	800 TL
EK-MCL1	Hareket Kontrol Temelleri (Seviye-1)	3	1.500 TL
EK-MCL2	Lex32 Servo Sürücüler (Seviye-2)	2	1.000 TL
EK-MCL3	Motion Controller - Lexium Hareket Kontrolörü (Seviye-3)	3	1.500 TL
EK-TESYST	TeSysT Motor Yönetim ve Koruma Sistemi	2	1.500 TL
EK-TEYSU	TeSysU Entegre Motor Yolverici	1	1.000 TL
EK-SOTU	Sensörler ve Otomasyon Uygulamaları	2	1.000 TL
SoMachine1	SoMachine Programlama - Seviye1	3	1.000 TL
SoMachine2	SoMachine Programlama - Seviye2	3	1.500 TL

"YENİ" ibareli eğitimlerimizin içerikleri için lütfen web sayfamızı ziyaret ediniz.

# Schneider Electric Teknik Eğitim Merkezi



## Fiyat Listesi

Eğitimin kodu ve adı

Süre  
(Gün)

Fiyat  
(TL)

### Otomasyon

OK-OTOG	Otomasyona Giriş ve Zelio Uygulamaları	2	800 TL
OK-TWDP	Twido PLC programlama	2	1.000 TL
OK-M221	M221 PLC'nin SoMachine-Basic Yazılımı ile Programlanması	e-learning	Ücretsiz
OK-HAB	Haberleşme Protokolleri (CanOpen,Modbus,Modbus TCP, Profibus)	2	1.000 TL
OK-UNTY1	UnityPro ile PLC Programlama-Seviye 1 (M340-M580-Premium-Quantum)	3	1.500 TL
OK-UNTY2	UnityPro ile PLC Programlama-Seviye 2 (M340-M580-Premium-Quantum)	3	1.500 TL
OK-XBTG1	Otomasyonda Operatör Paneller-Seviye 1	2	1.000 TL
OK-XBTG2	Otomasyonda Operatör Paneller-Seviye 2 (Multimedia,Datasharing,Web-Gate, IDS)	1	1.000 TL
OK-HSBY	UnityPro ile Hot-Standby (Premium ve Quantum PLC)	2	1.000 TL
OK-QSIL	Quantum SIL3 Safety	3	4.500 TL
OK-CTCT	SCADA Yazılımı- VijeoCitect Konfigürasyon	3	1.500 TL
OK-CTCD1	VijeoCitect Scada-Customisation&Design	2	2.500 TL
OK-CTAR1	VijeoCitect Scada-Architecture&Redundancy	2	2.500 TL
OK-CTDT1	VijeoCitect Scada-Diagnostic&Troubleshooting	2	2.500 TL
OK-CTCC2	VijeoCitect Scada-CiCode ile Programlama	2	2.500 TL
OK-CTMES	Vijeo Citect İle İleri Düzey Programlama,MES,SQL Server VeriTabanı Uygulamaları	3	3.000 TL
OK-CTH2	VijeoHistorian	3	3.000 TL
OK-PES1	StruxureWare PE Konfigürasyonu (DCS)- Temel Seviye	3	3.000 TL

### Eğitim kayıt kuralları:

- > Fiyatlarımıza %18 KDV dahil değildir. Bu fiyatlar kurs süresinin toplam bedeli olup TL bazındadır.
- > Yukarıdaki fiyatlar, İstanbul'da yapılacak olan eğitimlerin fiyatlarıdır. Firmaya özel ve başka illerde yapılması istenen eğitimlerle ilgili Eğitim Departmanından teklif istenmelidir.
- > Kurs, öğle yemeği, kahve molaları, eğitim notları ve sertifika bedellerini kapsamaktadır.
- > Kurs katılım bedeli, kurs başlangıç tarihinden 1 hafta önce banka hesabına nakden havale yolu ile yatırılmalı, açıklama kısmına "eğitim bedeli" diye yazılmalıdır ve banka dekontunun takibi için 0216 564 7575 numaralı faksa veya [Tr-egitim@schneider-electric.com](mailto:Tr-egitim@schneider-electric.com) mail adresine gönderilmesi gerekmektedir.
- > Bir eğitim iptal edildiğinde, herhangi bir nedenle katılmama durumunda, 7 iş gününden önce haber verilmesi koşuluyla ödenen ücret, bir başka eğitimde kullanılmak üzere açık hale dönüştürülür.
- > Eğitimlerin başlangıç tarihinden önceki iki iş gününde eğitim başvurusunun iptal edilmesi durumunda, iptal edilen katılımcıya ait eğitim bedeli fatura edilir.
- > Faturalanan şirket bu bedeli ödemekle yükümlüdür.
- > Eğitim Kitapları Schneider Electric'in malıdır ve parça veya bütün olarak çoğaltılmaları yasaktır.
- > Detay bilgi için, Eğitim Dept. Md. Sn. Nilay Aydın ile irtibata geçebilirsiniz.

### Banka hesap numaraları

- > **İş Bankası** Ege Kurumsal Şubesi, Şube No= 3399, Hesap=11743 İş Bankası IBAN No: TR83 0006 4000 0013 3990 0117 43
- > **Akbank** Doğu Kurumsal Şubesi, Şube No=798, Hesap=18801 Akbank IBAN No: TR50 0004 6007 9888 8000 0188 01

Eğitimlerle ilgili detay bilgileri [www.schneider-electric.com.tr](http://www.schneider-electric.com.tr) adresinde bulabilirsiniz.

Teknik konularda bilgi paylaşımı için FORUM sayfamızı ziyaret ediniz.  
<http://forumtr.schneider-electric.com>

#### Schneider Elektrik Sanayi ve Ticaret A.Ş.

Küçükbakkalköy Mah. Defne Sokak, No:3  
(34750) Ataşehir, İstanbul  
Tel: 90 (216) 655 8888  
Faks: 90 (216) 655 8809  
<http://www.schneider-electric.com.tr>

Fatura Adresi ve Bilgileri:

Vergi Dairesi: Mesir  
Vergi Hesap No: 617 004 2067

**Schneider Elektrik Sanayi ve Tic. A.Ş.**  
Organize Sanayi Bölgesi 4.Kısım, Zeki Şairoğlu Cad.  
Keçiliköy Mah.No:13, Yunusemre, Manisa  
Tel: 90 (236) 213 1040  
Faks: 90 (236) 213 1080  
Ticaret Sicil No.: Manisa- 1 3052

#### Fatura Adresi:

**Schneider Elektrik Sanayi ve Ticaret A.Ş.**  
Organize Sanayi Bölgesi 4.Kısım, Zeki Şairoğlu Cad.  
Keçiliköy Mah.No:13 45030  
Yunusemre, MANİSA  
Tel: 90 (236) 213 1040  
Faks: 90 (236) 213 1080  
Vergi Dairesi: Mesir  
Vergi Hesap No: 617 004 2067





# UNICA WIRELESS

Hayatı kolaylaştırmanın bir anahtarı var.



**UNICA WIRELESS** kablosuz anahtarları sayesinde tüm aydınlatmaları ve panjurları uzaktan kumanda ile kontrol etmenin keyfini yaşayın.

[schneider-electric.com.tr](http://schneider-electric.com.tr)

Life Is 

**Schneider**  
Electric



## Yenilenen evlere eşsiz bir dokunuş.

Schneider Electric'in kişiselleştirilebilir anahtarları ile evinize tek dokunuşla yepyeni bir stil katabilirsiniz.

İç mekanınızı tamamlayan deseni veya rengi seçin, kendi kişisel tasarımınızı sergileyin. Yeni **Odace You** serisinin sonsuza kadar özelleştirilebilir olanakları sayesinde eşsiz bir stil kazandırın.



Odace You





FAZTicaret.com  
ile tanışın, Schneider Electric ürünlerine  
bir tıkla ulaşın!



1 günde  
teslimat



Kredi kartına  
taksit



Siteye özel  
kampanyalar



İlk alışverişinize özel  
ek indirim

## Schneider Electric, FAZTicaret'i elektrikçilerimize gururla sunar.

Türkiye'de eşi benzeri bulunmayan ve sadece siz elektrikçilerimize özel bu proje sayesinde Schneider Electric ürünlerine bir tıkla kolayca ulaşabileceğiniz, aldığınız ürünleri taksitlendirebileceğiniz ve FAZTicaret'e özel sürpriz kampanyalardan yararlanabileceksiniz.

FAZTicaret ile vereceğiniz her siparişte FAZPuan kazanma ve FAZPuan'ın ödül dünyasından dilediğinizi seçme şansı da sizi bekliyor. Üstelik satın aldığınız ürünler en geç 3 iş günü içerisinde adresinize teslim ediliyor.